

**MASK/SNORKEL/FIN/BOOTS/LIGHT/KNIFE/WEIGHT/BELT/  
WETSUIT/LIGHTSUIT/DRYSUIT/WATER FIELD WEAR/IMPORT WETSUIT/IMPORT DRYSUIT/  
REGULATOR/OCTPUS/DIVING COMPUTER/GAUGES/BC-JAKETS/TANKS/  
DIVING ACCESSORIES/WEAR/UNDERWATER CAMERA/UNDERWATER VIDEO CAMERA/  
COMPRESSOR/PROFESSIONAL EQUIPMENT/GUNS/RAFTING BOAT/WARK BOAT/UNDERWATER SCOOTER**

# **SCUBA LIFE**

**PROFESSIONAL DIVING ARTICLES CATALOGUE  
2024-2025**



**AIRY**



# MASK



マスク

フレーム

フィン

ブリー

クロップ

ナイフ

ライト

ウエイト

バック

ウインドシールド

レギュレーター

ゲージ

BC

タンク

スキャナー

チューブ

ディフューザー

フットポッド

スノーケル

時計

## MASK

# LUVOS

GULL 史上最高の見やすさを持つ  
 広視界一眼マスクの誕生。  
 明るく透明感のある視界は  
 ストレスフリーな体験を実現します。

### G Series

## Bright and Wide field of Vision



LUVOS 「視界が明るく視野が広い」をコンセプトに、ガラスの形状と反射を新設計。極上の視野を持った一眼マスクがここに誕生。

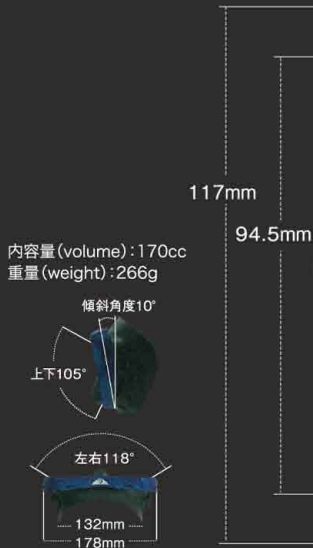

ラバーリードグレー

### UV380CUT AR IRLレンズ LUVOS

より透明感を持たせるためにガラスは反射を極力抑えたUV380に表裏両面に低反射 (AR) 加工を施すことにより水中でクリアな視界を確保します。また、IR (近赤外線) をカットすることで光老化 (シワやたるみ) の発生を防ぐ効果があります。

### UV420CUT ARLレンズ UV420AR

目の保護 (紫外線+HEVをカットすることでルテインを保護します) と視認性を上げる効果 (アンバーでコントラストを上げて対象物を明確に認識できるようにしています) があります。



### 広視界

上下の視界 (105°) はGULLマスクの中で最も広く、左右の視界 (118°) も1眼マスクの中では最も広く、1眼マスク歴代最高の広視界を実現しました。フレーム形状のマスクでありながら、フレームレスマスクに匹敵する視野角を備えています。

### 究極のフィット感「Comfort Fit Technology (コンフォートフィットテクノロジー)」(特許取得済 PATENTED)

**補強ダンパー**  
 頬の筋肉を動かした際に付近のリップが浮き上がり浸水する可能性もあるが、頬付近に補強ダンパーを設置したことにより頬周辺のリップの捲れ上がりを防ぎ浸水しづらい設計。

**3Dリークガード**  
 従来の平面状のリップでは対応しづかったレギュレーターノーズゲルなどを睡えた際に出る鼻漏の「シワ」に、立体的に当たるリップ形状にすることで、個人差のある「シワ」に対し追従し浸水しづらい設計。

**イーザーピンチノーズポケット**  
 従来に比べ耳抜きの際鼻をつまむポケットの角度が広がることで指がしっかり入り鼻を掴みやすくなるため、耳抜き成功率が向上。厚手のグローブ着用でも問題なくつまめます。

**スムーズインテークフレーム**  
 流線形の形状とインテークを取り入れることにより、水流を受け流して水の抵抗を少なくすることができるので、泳いでいても抵抗を感じにくくなっています。



スーパークリア ●ルヴオス ブラックシリコン UV380CUT AR IR クリア No. 0101 27000 000072 ¥29,700



アンバー ●ルヴオス ブラックシリコン UV420CUT ARアンバー No. 0102 24000 0000342 ¥26,400



クリア  
 ●ルヴオス クリアシリコン UV380CUT AR IR クリア No. 0103 27000 000072 ¥29,700  
 スーパークリア

※上記掲載写真のレンズは、UVコーティングの反射がわずかに見えますが、実際はアンバーカラー(黄色)となります。



# MASK



GULLテクノロジーのすべてを結集した最高峰モデル。

## MANTIS LVR

マンティスLVRのフォームを複製し小型化した二眼マスク。ソフトなつ心地だが、水中ではしっかりとしたホールド性も損なわず、まさに究極のフィット感。



UV420CUT ARLレンズ  
Lv420AR

UV420CUT ARLレンズは、酸化ストレスやルテイン(色素)劣化に影響を与えるHEV(400~420nm)をカットする機能を持っています。さらに、反射防止(AR)機能で透過率が向上し、明るくはっきりとした見え方になります。

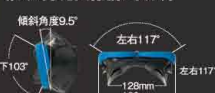

9.5°の傾斜角度と、レンズ形状との相乗効果により、下方視界がさらに向上。ダイバーの操作が最も多いとされている胸元までの視界をきちんと確保します。

ローヴォリューム

内容量 (Volume): 110cc 重量 (Weight): 215g

マンティスLVRの左右・上下視界の広さを踏襲したローヴォリューム設計。あらゆるダイビングシーンでもより広い視野を確保します。

究極のフィット感「Comfort Fit Technology (コンフォートフィットテクノロジー)」(特許取得済 PATENTED)

補強ダンパー

頬の筋肉を動かした際に付近のリップが浮き上がり浸水する可能性もあるが、頬付近に補強ダンパーを設置したことにより頬周辺のリップの捲れ上がりを防ぎ浸水しづらい設計。

テンブラライン

従来に比べ耳抜きの際の鼻をつまむポケットの毛の生え際を避け、浸水しづらい設計。

3Dリークガード

従来の平面状のリップでは対応しづかったレギュレーターなどを吸った際に出来る鼻漏のシワに、立体的に当たるリップ形状にすることで、個人差のあるシワに対し追従し浸水しづらい設計。

イーザピンチノーズポケット

従来に比べ耳抜きの際の鼻をつまむポケットの角度が広がることで指がしっかり入り鼻を摘み易くなるため、耳抜き成功率が向上。厚手のグローブ着用でも問題なくつまめます。



●マンティスLVR ブラックシリコン UV420CUT AR アンバー No. 0201 22000 ¥24,200



●マンティスLVR ホワイトシリコン UV420CUT AR アンバー No. 0202 22000 ¥24,200

GULLテクノロジーのすべてを結集した最高峰モデル。

## MANTIS LV

洗練されたデザインと最高のパフォーマンスを両立した二眼マスク。「ワイドな視界」と「抜群のフィット感」を実現した。GULLシリーズ最高機能モデル。



UV420CUT ARLレンズ  
UV420AR

UV420CUT ARLレンズは、酸化ストレスやルテイン(色素)劣化に影響を与えるHEV(400~420nm)をカットする機能を持っています。さらに、反射防止(AR)機能で透過率が向上し、明るくはっきりとした見え方になります。

2種類の高機能レンズ  
●UV420 CUT AR アンバー レンズTYPE  
●スーパークリア レンズTYPE

バンドと一体型のスカート&カールリップ  
スカート本体からバンドを引く構造とリップエンドのカールによって、ソフトな顔あたりで確実にシール。跡がつきにくいのも特長です。

ソフトダンパー  
一般的な下方視界重視のマスクにありがちな、スクイズ等によりフレームが頬骨を圧迫するといったストレスを軽減させます。

ドレーニングスカート  
マスククリア時の排水性を高めた、水溜り防止設計です。

マスクバックルDX機能

ローヴォリューム

内容量 (Volume): 110cc 重量 (Weight): 220g

マンティスのフォームを継承し、左右・上下視界の広さを更に向上させるローヴォリューム化を実現し、あらゆるダイビングシーンでも対応出来る、より広い視野を確保します。

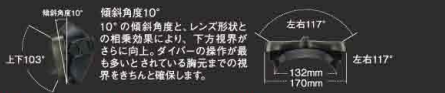

●マンティスLV ホワイトシリコン UV420CUT AR アンバー No. 0204 22000 ¥24,200



●マンティスLV ブラックシリコン UV420CUT AR アンバー No. 0203 22000 ¥24,200



●マンティスLV シリコン スーパークリア No. 0205 20000 ¥22,000

## VADER fanette

曲線美の美しさと高性能を誇る一眼マスク「VADER」に、女性を魅惑するデザイン&スペックを搭載したモデル。



UV420CUT ARLレンズ  
uv420AR

UV420CUT ARLレンズは、酸化ストレスやルテイン(色素)劣化に影響を与えるHEV(400~420nm)をカットする機能を持っています。さらに、反射防止(AR)機能で透過率が向上し、明るくはっきりとした見え方になります。

2種類の高機能レンズ  
●UV420 CUT AR アンバー レンズTYPE  
●スーパークリア レンズTYPE

アンバーカラーレンズの比較



ローヴォリューム

内容量 (Volume): 125cc 重量 (Weight): 229g  
ヴェイダーのフォームを複製しつつローヴォリュームにする事によりマスクブローやマスククリアも容易にできるようになります。

ダウンサイズ

女性にとってVADERを使用すると若干大きく感じられておりました。女性が装着した際に顔に対しておさまりの良い大きさ(大きくすぎず、小さすぎず)を意識したサイズ感に仕上げました。

リークレスシステム  
マスク内へ最も浸水しやすいのは、マスクが上に対する際の下唇。マスクヒースをくわえ込める際、水中で笑った際にできる口角周辺の隙間など、口・鼻の周辺。これらの筋肉の動きでもフィット感が損なわれず、浸水しづらい構造となっています。

傾斜角度9.5°

傾斜角度9.5°

左右108°

上下94°

左右108°

128mm

160mm



●ヴェイダーファネット ブラックシリコン UV420 CUT AR アンバー No. 0206 22000 ¥24,200



●ヴェイダーファネット ホワイトシリコン UV420 CUT AR アンバー No. 0208 22000 ¥24,200

## VADER

曲線により描かれたボディが実現した、美しき最高性能。シリーズ最強を誇る一眼マスクの「見やすさ」と「フィット感」を体感して欲しい。



UV420CUT ARLレンズ  
UV420AR

UV420CUT ARLレンズは、酸化ストレスやルテイン(色素)劣化に影響を与えるHEV(400~420nm)をカットする機能を持っています。さらに、反射防止(AR)機能で透過率が向上し、明るくはっきりとした見え方になります。

2種類の高機能レンズ  
●UV420 CUT AR アンバー レンズTYPE  
●スーパークリア レンズTYPE

バンドと一体型のスカート&カールリップ  
スカート本体からバンドを引く構造とリップエンドのカールによって、ソフトな顔あたりで確実にシール。跡がつきにくいのも特長です。

ソフトダンパー  
一般的な下方視界重視のマスクにありがちな、スクイズ等によりフレームが頬骨を圧迫するといったストレスを軽減させます。

ドレーニングスカート  
マスククリア時の排水性を高めた、水溜り防止設計です。

マスクバックルDX機能

ローヴォリューム

内容量 (Volume): 140cc 重量 (Weight): 246g  
一眼特有の視界の広さを更に向上させるローヴォリューム化を実現。あらゆるダイビングシーンにおいても高次元性能を発揮します。

センターフレームレス

センターフレームがないため、右目の左方視界、左目の右方視界が広がり、明るく広い視界を確保し圧迫感も軽減。シビアな視界が求められるダイビングシーンにおいても高次元性能を発揮します。

傾斜角度10°

傾斜角度10°

左右113°

上下100°

左右113°

132mm

170mm



●ヴェイダー ホワイトシリコン UV420CUT AR アンバー No. 0210 22000 ¥24,200



●ヴェイダー ブラックシリコン UV420CUT AR アンバー No. 0209 22000 ¥24,200



●ヴェイダー シリコン スーパークリア No. 0211 20000 ¥22,000

※上記掲載写真のレンズは、UVコーティングの反射がうす見え方ですが、実際はアンバーカラー(黄色)となります。



# MASK



マスク

スタイル

フィン

ブーツ

グローブ

ナイフ

ライト

ウェット

バキ

マスク

ヒール

ゲージ

BC

タンク

マスク

ウェット

マスク

マスク

マスク

マスク

時計

## MASK

**MANTIS 5** 誕生から50年。時代と共に成長を遂げ、  
国境もダイビングスタイルも超越した究極のスタンダードモデル。



●マンティス5シリコン No. 0301 16000 7500021-5-7000211 ¥17,600



●マンティス5ブラックシリコン No. 0302 16000 7500021-5-7000211 ¥17,600



●マンティス5ラバー No. 0303 7000 750525-5-700094 ¥7,700



●マンティス5ブラックシリコン No. 0304 17500 755231-5-7005221 ¥19,250



●マンティス5ホワイトシリコン No. 0305 16000 7500021-5-7000211 ¥17,600

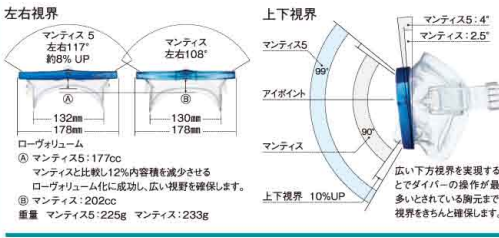

**MANTIS** 1972年誕生以来、世界中で不動の人気を誇るマンティスシリーズのベーシックモデル。

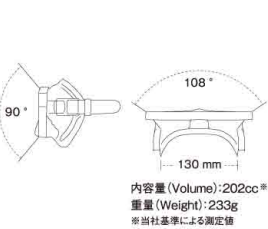

●マンティスシリコン No. 0306 15000 7505211-5-7000501 ¥16,500



●マンティスブラックシリコン No. 0307 15000 7505211-5-7000501 ¥16,500



**LANZE** インターロックシステムを採用し、二重の安全性を追求。  
ビギナーダイバーから安心して使用できる次世代のスタンダードモデル。



●ランツェ シリコン No. 0308 16000 7500021-5-7000211 ¥17,600



●ランツェ ブラックシリコン No. 0309 16000 7500021-5-7000211 ¥17,600



●ランツェ ホワイトシリコン No. 0310 16000 7500021-5-7000211 ¥17,600



**ABEAM** ベーシック一眼マスクとして、幅広いダイバーから支持されるロングセラーモデル。

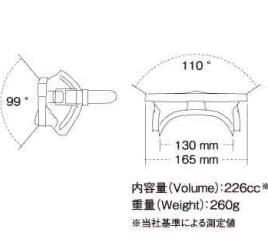

●アビーム シリコン No. 0311 13000 750579-5-700019 ¥14,300



●アビーム ブラックシリコン No. 0312 13000 750579-5-700019 ¥14,300



**COCO** リークレスシステム採用で抜群のフィット感を誇る女性用一眼マスク。  
顔の表情も分かりやすくカメラ映りも良いモデル。

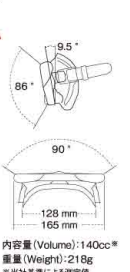

●ココ シリコン No. 0313 15000 7505211-5-7000501 ¥16,500



●ココ ホワイトシリコン No. 0314 15000 7505211-5-7000501 ¥16,500



●ココ ブラックシリコン No. 0315 15000 7505211-5-7000501 ¥16,500





# MASK

JAPAN オリジナルスタンダードモデル

●ニーナ2マスク  
No. 0401 12000 750009-5-700048 **¥13,200**

- テンパードガラスレンズ使用●シリコン製スカート
- フレームサイズ: 160×75mm
- アジアマーケット向けジャパンオリジナルデザイン
- 広い視野と卓越したフィット感
- オプティカルレンズ交換可能(左右別レンズ)
- レンズオーダー入れ加工対応可能(別途料金)
- 曇り止めフィルム付き(※貼り付けはご購入先にてお願いします。)

JAPAN オリジナルスタンダードモデル

●ニーナマスク 数量限定  
No. 0402 10000 750057-5-700007 **¥11,000**

- テンパードガラスレンズ使用●シリコン製スカート
- フレームサイズ: 160×80mm
- 広い視野と卓越したフィット感
- アジアマーケット向けジャパンオリジナルデザイン
- オプティカルレンズ交換可能(左右別レンズ)
- レンズオーダー入れ加工対応可能(別途料金)
- 曇り止めフィルム付き(※貼り付けはご購入先にてお願いします。)

●ニーナ UV マスク 数量限定  
No. 0403 13000 750579-5-700019 **¥14,300**

- ニーナ用UV420カットレンズは、紫外線に加えHEV(高エネルギー可視光線)からも目を保護する事で、網膜の酸化ストレス抑制とそれに起因する加齢性黄斑変性・白内障などの疾患リスクを低減します。
- テンパードガラスレンズ使用●シリコン製スカート●フレームサイズ: 160×80mm●広い視野と卓越したフィット感●アジアマーケット向けジャパンオリジナルデザイン●オプティカルレンズ交換可能(左右別レンズ)●レンズオーダー入れ加工対応可能(別途料金)●曇り止めフィルム付き(※貼り付けはご購入先にてお願いします。)

イタリアモデル、日本製シリコン使用。クールかつ最高のフィット感

●リヴィール X1 (1眼タイプ)  
No. 0405 12800 750069-5-700698 **¥14,080**

- テンパードガラスレンズ使用●先進の技術を元にしたニューラルアドバンスドシリコンスカートがさまざまな形の頬やまきびにぴったりと密着してフィット。
- アドバンスドフィットテクノロジーがシリコンスキートの気密性・フィット感・快適さを向上●革新的な立体カーブ設計のシリコンヘッドバンドストラップは、より完璧に快適なフィット感を実現。ストラップをしっかりと固定して快適なフィット感を実現。
- 1眼タイプは革新的な構造システムを採用し、市場に出回っているフィルムレス以外のあらゆるマスクの中で最も軽量クラス●曇り止めフィルム付き(※貼り付けはご購入先にてお願いします。)
- フレームサイズ: 162×86mm

イタリamodel、軽量コンパクトで快適なマスク

●プラズマ  
No. 0406 11800 750588-5-700628 **¥12,980**

- フレームレスデザインは、体積を減らし、柔軟性を高め、軽量化を実現しています。スクートをフェイスプレートに合わせて折り畳むことが出来るので、旅行にも最適です。●スクートにはアレルギーリジダクション機能が搭載され長いダイビングでも軽微なアレルギー反応にフィット。人間工学的デザインによりフレームレスながら安定性が抜群●視認性の高いウルトラクリアレンズ●アドバンスドフィットテクノロジー採用●高い気密性とフィット感、快適性を実現●曇り止めフィルム付き(※貼り付けはご購入先にてお願いします。)

イタリアモデル、日本製シリコン使用。クールかつ最高のフィット感

●リヴィール X2 (2眼タイプ) 数量限定  
No. 0407 13800 7506301-5-700669 **¥15,180**

- テンパードガラスレンズ使用●先進の技術を元にしたニューラルアドバンスドシリコンスカートがさまざまな形の頬やまきびにぴったりと密着してフィット。
- アドバンスドフィットテクノロジーがシリコンスキートの気密性・フィット感・快適性を向上●革新的な立体カーブ設計のシリコンヘッドバンドストラップは、より完璧に快適なフィット感を実現。ストラップをしっかりと固定して快適なフィット感を実現。
- 1眼タイプは革新的な構造システムを採用し、市場に出回っているフィルムレス以外のあらゆるマスクの中で最も軽量クラス●曇り止めフィルム付き(※貼り付けはご購入先にてお願いします。)
- フレームサイズ: 160×78mm

付属の専用工具で簡単にレンズ交換可能な革新的なフレームと素材を採用

●リヴィール ウルトラフィット (2眼タイプ)  
No. 0408 14800 7500111-5-700630 **¥16,280**

- テンパードガラスレンズ使用●先進の技術を元にしたニューラルアドバンスドシリコンスカートがさまざまな形の頬やまきびにぴったりと密着してフィット。
- フレキシブルフィットテクノロジーが安定性の高い種頬構造のつくり直しつががある面を減らし快適な浸水を防ぐ装着感を実現
- アドバンスドフィットテクノロジーがシリコンスキートの気密性・フィット感・快適性を向上●革新的な立体カーブ設計のシリコンヘッドバンドストラップは、より完璧に快適なフィット感を実現。
- 1眼タイプは革新的な構造システムを採用。ヘッドバンドがシリコンスカートに直接取り付けられているため簡単にフィット●曇り止めフィルム付き(※貼り付けはご購入先にてお願いします。)
- スクートサイズ: S、M、L

抜群の視界を持つ シングルレンズマスク

●ミステイク DS  
No. 0409 18900 7500821-5-7006711 **¥18,480**

- マスククリアーレやすい低容量レンズ●クリアな視野を確保する曇り止め加工済●スクートに直接つながるバックルは平らに折り畳めるため、BCDなどに収納可能●強じりつりフィットレが安定するDSマスキングシステム●ラミネート加工されたフィルム付きファブリックケースが付属。

●EYES EVOLUTION CRYSTAL  
No. 0411 18000 9000261 **¥19,800**

- 「Cress」のクリスタルシリコンはどれもやわらかく、高いフィット性とトンネル性を実現。

●F1 FRAMELESS MASK  
No. 0412 16000 9000441 **¥17,600**

- フレームを省くことで、軽量かつコンパクトになり、マスククリアも楽に行えるデザインになっています。プッシュボタンバックルで簡単にストラップの調節が可能。

●アイ3  
No. 0413 19800 9002871 **¥21,780**

- シリコンスカート
- 圧力を分散させる鼻周りのリブ
- 視界をさらに広げる両サイドレンズ
- X型のシリコンストラップ
- サンライズバージョン

●エクスビジョン ウルトラ リキッドスキン  
No. 0414 25800 9002232 **¥28,380**

- 青色を減少させて、コントラストと視界を向上させるゴールド ミラードレンズ(GOGKGRK)
- 水面や強い砂地の散乱による反射を減少させるシルバーミラードレンズ(SIGKGRK)
- 新しいハイブリッドシリコンを使用し、フィット感・快適性がさらに向上
- 水の抵抗を低減しているデザイン●圧力を分散させる鼻周りのリブ
- 視界を20%拡大(当社 前モデル比)
- X型のハイブリッドシリコンストラップ

●バイオメタルマスク プロ(プレミアムゴールド)  
No. 0415 41000 8000823 **¥45,100**

●バイオメタルマスク プロ(ダーククロム)  
No. 0416 37000 8000692 **¥40,700**

●バイオメタルマスク プロ(クロム)  
No. 0417 35000 8000882 **¥38,500**

- タフなカーボンフレームに精英なフォーム、オプションパーツにより、ライトカメラ装着への発展も可能なハイエンドマスク
- バイオARレンズ標準装備●フレンジバック
- フレンジType-A (内容積60cc)、B (内容積85cc)、D (内容積95cc) から選択ください。●Type-Dのみ3,000円高くなります

●バイオメタルマスク (type-A フレンジ付)  
No. 0418 21000 8000961 **¥23,100**

●バイオメタルマスク (type-B フレンジ付)  
No. 0419 21000 8000961 **¥23,100**

●バイオメタルマスク (type-D フレンジ付)  
No. 0420 24000 8000920 **¥26,400**

Color Variation

CL フレンジ type-A,Bのみ									
WT フレンジ type-Dのみ									
BK フレンジ type-A,B,D									

- B.SV プリアントシルバー (光沢仕上げ)
- NVBL ネイビーブルー (光沢仕上げ)
- D.PL ディーパープル (光沢仕上げ)
- PE ピーチ (艶仕上げ)
- L.YL レンモイイエロー (艶仕上げ)
- AQM アクアマリン (艶仕上げ)
- C.BK クロムブラック (艶仕上げ)

●テクニカ マスク  
No. 0410 12800 750069-5-700698 **¥14,080**

- テックダイバー向けの丈夫なマスク
- テンパードガラスレンズ使用
- シリコン製スカート
- フレームサイズ: 155×95mm
- スクートに強いポリマー製ファブリック
- スクートにつくり面に装着するカルダジョイントバックシステムを採用

ライラック

ブラック

BRDBK

CLYKYLK

レッド、ピンク、ブルー、クリア、イエロー

ブラック、シルバー、グリーン、ホワイト、イエロー、ピンク、ブルー、クリア

BRDBK, BBKKBK, BWHCL

CLWKWKWK, CLDRKDRK, CLSKGRK, CLYLKYLK, SIGKGRK, GOGKGRK

プレミアムゴールド、クロム、ダーククロム

AQM/CL (type-B)

●最も最適な使用感とフィットを求めて、自分にあった大きさを選べるマスク

- 高級感溢れる光沢アールマイト仕上げがシックな製法仕上げまでご用意
- type-A,B,Dとそろったフレンジによる広範囲の適応性
- 製法別フレンジ(type-D)の優れた防汚性とフィット感
- アルミ合金削り出しフレームならでの広視野特性
- アルミ素材を使用した超軽量コンパクトなマスク
- 超軽量アルミ合金フレーム
- 職人による光沢仕上げのフレーム●B.SV, NVBL, D.PLのみ
- シルバーな色合いの製法仕上げフレーム●PE, L.YL, AQM, C.BKのみ
- お客様の顔に合ったフレンジを選択可能

●フレームサイズ: W156×H64mm

- フレーム材質: アルミ合金/削り出し加工
- フレーム表面処理: B.SV, NVBL, D.PL - 光沢仕上げ(ハードコート)●ブルー・ブラック(ハードコート)
- PE, L.YL, AQM, C.BK - 艶仕上げ(ハードコート)
- フレンジサイズ: type-A (60cc), type-B (85cc), type-D (95cc) から選択
- フレンジストラップカラー: CL, WT, BK
- ※ CL type-A, type-B フレンジのみとなります
- ※ WT type-D フレンジのみとなります
- フレンジストラップ材質: シリコンゴム
- レンズ: 4mm強化ガラス
- レンズ素材: ステンレス合金
- 本体重量: 約190g●選択されたフレンジにより若干の誤差がございます。



# MASK



マスク

スタイル

フィン

ブーツ

グローブ

ナイフ

ライト

ウェット

マスク

マスク

マスク

マスク

マスク

マスク

マスク

マスク

マスク

マスク

マスク

マスク

マスク

## MASK

**SILICONE MEN'S LADIES**



デュオソフトII  
No. 0501 4800  
750063-5-700633  
¥5,280

- 高品質シリコン製、度付レンズ対応
- クリアパック全2色、ポリカーボネイトフレーム
- 顔あたりサイズ:A=126mm×B=106mm

メタリックブラック  
クリスタルサックス  
パッケージサイズ: 143mm×210mm

**SILICONE MEN'S**



パレナソフト  
No. 0502 4200  
750513-5-700492  
¥4,620

- 高品質シリコン製、UVカットレンズ
- クリアパック全2色、ポリカーボネイトフレーム
- 顔あたりサイズ:A=132mm×B=115mm

ストーングレー×アンバー  
ネイビー×カーマ×アンバー  
パッケージサイズ: 143mm×210mm

**ELASTOMER MEN'S**



メイヨスライイト  
No. 0503 9000  
750322-5-700012  
¥3,300

- 視界の広いワイドレンズ
- クリアパック全2色、ポリカーボネイトフレーム
- 顔あたりサイズ:A=132mm×B=115mm

ブラック×グリーン×CAMO  
ブラック×ナイトブルー  
パッケージサイズ: 143mm×210mm

**ELASTOMER LADIES & 細顔の男性**



ベガライイト  
No. 0504 9000  
750522-5-700012  
¥3,300

- 小顔に見せるスマートフォーム。
- クリアパック全2色、ポリカーボネイトフレーム
- 顔あたりサイズ:A=128mm×B=105mm

ホワイト  
クリスタルサックス  
パッケージサイズ: 143mm×210mm

**ELASTOMER JUNIOR**



アネモライイトUV  
No. 0505 2800  
750012-5-700691  
¥3,080

- 9歳以上のお子様向け
- クリアパック全3色、ポリカーボネイトフレーム
- 顔あたりサイズ:A=118mm×B=101mm

ホワイト  
クリスタルブルー  
クリスタルサックス  
パッケージサイズ: 140mm×192mm

**ELASTOMER JUNIOR**



アコライイトUV  
No. 0506 2400  
750081-5-700861  
¥2,640

- 4才から9才までのお子様向け
- クリアパック全3色、ポリカーボネイトフレーム
- 顔あたりサイズ:A=111mm×B=94mm

パープル×ラベンダー  
リフレックス×ブルー  
クリスタルサックス  
パッケージサイズ: 140mm×192mm

**ELASTOMER MEN'S LADIES**



Sea-Jマスク  
No. 0507 2200  
750561-5-700451  
¥2,420

- 全3色
- 顔あたりサイズ:A=128mm×B=108mm

ブラック  
クリスタルサックス  
パッケージサイズ: 143mm×210mm

**ELASTOMER JUNIOR**



Sea-Jマスク  
No. 0508 1900  
755241-5-700331  
¥2,090

- 全2色
- 顔あたりサイズ:A=117mm×B=100mm

クリスタルパープル  
クリスタルサックス  
パッケージサイズ: 140mm×192mm

**アビス ブラックシリコン**  
No. 0509 11000  
750528-5-700077  
¥12,100

- スクートサイズ:130×108mm



**アクアプロ ブラックシリコン**  
No. 0510 8500  
755736-5-700595  
¥9,350

- スクートサイズ:130×125mm



**バサラシリコン**  
No. 0511 14500  
7557801-5-7005101  
¥15,950

- スクートサイズ:130×105mm



**バサラブラック**  
No. 0512 9600  
750527-5-700276  
¥10,560

- スクートサイズ:130×105mm
- ラバー製



**E マスク(エキスパート)**  
No. 0513 6000  
750054-5-700024  
¥6,600

- プロフェッショナルダイバー向け
- ラバー製スクート
- フレームサイズ:150×125mm
- レンズオーダー度入れ加工対応可能(別途料金)



**A マスク(アストロ)**  
No. 0514 7200  
750045-5-700405  
¥7,920

- プロフェッショナルダイバー向け
- ラバー製スクート
- フレームサイズ:180×110mm
- レンズオーダー度入れ加工対応可能(別途料金)



**V マスク(ピクチャー)**  
No. 0515 5900  
755244-5-700314  
¥6,490

- プロフェッショナルダイバー向け
- ラバー製スクート
- フレームサイズ:150×125mm
- レンズオーダー度入れ加工対応可能(別途料金)



**P マスク(パージ)**  
No. 0516 8600  
750546-5-700206  
¥9,460

- プロフェッショナルダイバー向け
- ラバー製スクート
- フレームサイズ:180×115mm
- レンズオーダー度入れ加工対応可能(別途料金)



フリーダイビング向けマスク  
●スフェラX マスク  
ノーマルレンズ No. 0517 8000  
750006-5-700065 ¥8,800  
ミラーレンズ No. 0518 9500  
755217-5-700566 ¥10,450

フリーダイバーに人気のコンパクトなマスク。  
●カーブレンズが180度の視界を確保し、細身のフレームと小型のバックルは水の抵抗を減少  
●フリーダイバーも安心なUV-A / UV-B カット、曇り止め、キズ防止加工済のプレキシリル製レンズ  
●リニューアブルシリコン製スクート  
●簡単に調整可能なマイクログリッドシステム  
●フィット感を向上させた大型マスクストラップ  
●シフト付EVA ケース付属  
●スクート/ダイビングでのご使用には適していません。  
(カーブレンズ採用の為、人により顔への圧迫感があります)  
▲ レンズの油膜除去を行えば、曇り止め加工が落ちる可能性があります。

AST/WT/APT  
BK/BK BK/SD  
BK/SD BK/SD  
CL/WT CL/WT  
WT/PR WT/BK (重量指定)  
WT/YL (重量指定) WT/RB (重量指定)

138°  
●WEIGHT(g):104  
●VOLUME(ml):120

フリーダイビング向けマスク  
●スフェラX マスク  
ノーマルレンズ No. 0517 8000  
750006-5-700065 ¥8,800  
ミラーレンズ No. 0518 9500  
755217-5-700566 ¥10,450

フリーダイバーに人気のコンパクトなマスク。  
●カーブレンズが180度の視界を確保し、細身のフレームと小型のバックルは水の抵抗を減少  
●フリーダイバーも安心なUV-A / UV-B カット、曇り止め、キズ防止加工済のプレキシリル製レンズ  
●リニューアブルシリコン製スクート  
●簡単に調整可能なマイクログリッドシステム  
●フィット感を向上させた大型マスクストラップ  
●シフト付EVA ケース付属  
●スクート/ダイビングでのご使用には適していません。  
(カーブレンズ採用の為、人により顔への圧迫感があります)  
▲ レンズの油膜除去を行えば、曇り止め加工が落ちる可能性があります。

AST/WT/APT  
BK/BK BK/SD  
BK/SD BK/SD  
CL/WT CL/WT  
WT/PR WT/BK (重量指定)  
WT/YL (重量指定) WT/RB (重量指定)

138°  
●WEIGHT(g):104  
●VOLUME(ml):120

**ANELIA**



●アナリア ブラックシリコン  
No. 0519 9000  
755733-5-750576  
¥9,900

- 100ccと最小内容積と小顔の方向けユニセックスマスク。
- スキンドライブバックルからスクートまでダイニングまで使用可能。
- 内容積:100cc(当社基準による測定値)

ホワイト(White)  
ブラック(Black)

マスク&スノーケルセット  
●アドミラル2点セット  
No. 0520 5200  
750093-5-700463  
¥5,720

マスク  
●2眼タイプ  
●シリコン製スクート  
●広い視界を確保できる大きいガラスレンズ  
●ストラップ調整が容易にできる  
3WAYイージーアジャスタブルバックル

スノーケル  
●レイトアップタイプ  
●フレックスタイプ  
●逆止弁付き

●パッケージプリスターバグ  
●Color: ブルー/イエロー  
NEW  
ブラック/グリーン

マスク&スノーケルセット(スモールフィット)  
●ディーバ2点セット  
No. 0521 5200  
750093-5-700463  
¥5,720

マスク  
●1眼タイプ  
●シリコン製スクート  
●女性向けのコンパクトな大きさ  
●ストラップ調整が容易にできる  
3WAYイージーアジャスタブルバックル

スノーケル  
●レイトアップタイプ  
●フレックスタイプ  
●逆止弁付き

●パッケージプリスターバグ  
●Color: パープル/ブラック

対象年齢6歳~15歳  
マスク&スノーケルセット  
●アピラジュニア  
2点セット  
パラダイス  
No. 0522 4500  
755733-700513  
¥4,950

マスク  
●広い視界の実現した滑らかなカーブレンズ  
●膜CA レンズ●曇り止め加工  
●小顔でも対応可能なTPR スクート  
●簡単に調整できる弾力性のあるストラップ  
●クイックリリースマイクログリッドシステム

スノーケル  
●スプレッシャーガード付きシュノーケル  
●逆止弁付き

●Color: ブルー/イエロー・ブラック/オレンジ





# MASK & GOGGLE PARTS



## SWIMMING GOGGLE & MASK

**特 徴 と 機 能 説 明**

- POINT 01 **ソフトシリコン クッション**
- POINT 02 **UV CUT**
- POINT 03 **ソフトケース**
- POINT 04 **カーリップ クッション**
- POINT 05 **ソフトシリコン バンド**
- POINT 06 **ソフトシリコン クッション**
- POINT 07 **くもり止め**
- POINT 08 **ワンタッチバックル**
- POINT 09 **立体ストラップ**
- POINT 10 **ミラー加工**
- POINT 11 **抗曇加工**

**ワンタッチバックル** ゴーグルを装着したまま、バックルを引っ張るだけでOK! 簡単に長さ調節ができます。

**UV CUT** 日内障や角膜炎の原因となる有害な紫外線から目を守るレンズです。

**ソフトケース** 携帯に便利で、小物入れとしてもご利用いただけます。

**カーリップクッション** 装着感が早く消えるリップ形状です。

**ソフトシリコンバンド** 従来のシリコンより軽い力でくっつくため、装着が非常に楽です。

**ソフトシリコンクッション** 従来のシリコンより軽いつまみやすいため、装着感が長時間得られます。

**くもり止め** くもり止め加工をほどこしたレンズです。

**ワンタッチバックル** 簡単に調節できるバックルです。

**立体ストラップ** 独特の「リブ構造」が、後頭部を包み込むようにホールドします。

**ミラー加工** 屋外での眩しさを防ぎ、ファッション性にも優れます。

**抗曇加工** 汚れの原因である細菌の増殖を抑制します。

**ワイドクリック・スマートクリックのサイズ**

マスクと同様にゴーグルも顔に合わせて選ぶことで、水中での視界や装着感を向上させることができます。また、サイズの違いは見た目のバランスにも影響します。フィッティングを行い、自分のサイズに合わせて、選ぶことをおすすめします。

ワイドクリック 48mm x 30mm x 28mm  
スマートクリック 44mm x 28mm x 28mm

**MEN'S LADIES' SILICONE LIMITED**

パッケージサイズ 奥行き43mm 縦174mm 横65mm

ブラック×ブルー

ブルー クリア アクアブルー

●ウォーターランナーワイドクリックⅢ  
No. 0701 2640 750891-5-708481 **¥2,904**

- カラー:全5色 ●レンズ:ポリカーボネート
- フェイスパッド:ストラップ:ソフトシリコンカバー ●鼻ベルト:PVC

**MEN'S LADIES' SILICONE LIMITED**

パッケージサイズ 奥行き43mm 縦174mm 横65mm

シルバーミラー

オレンジミラー イエローミラー

●ウォーターランナーワイドクリックミラーⅢ  
No. 0702 2970 757222-5-709702 **¥3,267**

- カラー:全3色 ●レンズ:ポリカーボネート
- フェイスパッド:ストラップ:ソフトシリコンカバー ●鼻ベルト:PVC

**MEN'S LADIES' SILICONE LIMITED**

パッケージサイズ 奥行き43mm 縦174mm 横65mm

スモーク

クリア アクアブルー ブラック×ブルー ラベンダー

●ウォーターランナーワイドクリック  
No. 0703 2640 750891-5-708481 **¥2,904**

- カラー:全5色 ●レンズ:ポリカーボネート
- フェイスパッド:ストラップ:ソフトシリコンカバー ●鼻ベルト:PVC

**MEN'S LADIES' SILICONE LIMITED**

パッケージサイズ 奥行き43mm 縦174mm 横65mm

アクアブルーミラー

スモークミラー リフレックスブルーミラー ラベンダーミラー

●KM-1634 ウォーターランナーワイドクリックミラー  
No. 0704 2640 757222-5-709702 **¥3,267**

- カラー:全4色 ●レンズ:ポリカーボネート
- フェイスパッド:ストラップ:ソフトシリコンカバー ●鼻ベルト:PVC

**MEN'S LADIES' SILICONE LIMITED**

パッケージサイズ 奥行き43mm 縦174mm 横65mm

スモーク

ラベンダー アクアブルー クリア

●ウォーターランナースマートクリックⅢ  
No. 0705 2640 750891-5-708481 **¥2,904**

- カラー:全4色 ●レンズ:ポリカーボネート
- フェイスパッド:ストラップ:ソフトシリコンカバー ●鼻ベルト:PVC

**MEN'S LADIES' SILICONE LIMITED**

パッケージサイズ 奥行き43mm 縦174mm 横65mm

オレンジミラー

ラベンダーミラー シルバーミラー ブルーミラー

●ウォーターランナースマートクリックミラーⅢ  
No. 0706 2970 757222-5-709702 **¥3,267**

- カラー:全4色 ●レンズ:ポリカーボネート
- フェイスパッド:ストラップ:ソフトシリコンカバー ●鼻ベルト:PVC

**MEN'S LADIES' SILICONE LIMITED**

パッケージサイズ 奥行き43mm 縦174mm 横65mm

ラベンダー

スモーク ブルー

●ウォーターランナーフィットⅡ  
No. 0707 2310 752371-5-707161 **¥2,541**

- カラー:全3色 ●レンズ:ポリカーボネート
- フェイスパッド:ストラップ:ソフトシリコンカバー ●鼻ベルト:PVC

**MEN'S LADIES' SILICONE LIMITED**

パッケージサイズ 奥行き43mm 縦174mm 横65mm

ブルーミラー

スモークミラー ラベンダーミラー

●KM-1631 ウォーターランナーフィットミラー  
No. 0708 2640 750891-5-708481 **¥2,904**

- カラー:全4色 ●レンズ:ポリカーボネート
- フェイスパッド:ストラップ:ソフトシリコンカバー ●鼻ベルト:PVC

**JUNIOR SILICONE LIMITED**

パッケージサイズ 奥行き43mm 縦174mm 横65mm

ブルー

ピンク リフレックスブルー スモーク ラベンダー

●ウォーターランナーキッズⅢ  
No. 0709 2310 752371-70-7161 **¥2,541**

- カラー:全5色 ●レンズ:ポリカーボネート
- フェイスパッド:ストラップ:ソフトシリコンカバー ●鼻ベルト:PVC

**JUNIOR SILICONE LIMITED**

パッケージサイズ 奥行き43mm 縦174mm 横65mm

レッドミラー

ブルーミラー ピンクミラー

●ウォーターランナーキッズミラーⅢ  
No. 0710 2640 750891-5-708481 **¥2,904**

- カラー:全4色 ●レンズ:ポリカーボネート
- フェイスパッド:ストラップ:ソフトシリコンカバー ●鼻ベルト:PVC

**JUNIOR SILICONE LIMITED**

パッケージサイズ 奥行き43mm 縦174mm 横65mm

ブルー

ピンク ブラック ラベンダー

●KM-1629 ウォーターランナーココット  
No. 0711 2640 752371-5-707161 **¥2,541**

- カラー:全4色 ●レンズ:ポリカーボネート
- フェイスパッド:ストラップ:ソフトシリコンカバー ●鼻ベルト:PVC

**JUNIOR 4~9才 SILICONE LIMITED**

パッケージサイズ 奥行き40mm 縦180mm 横55mm

ブルー

スモーク リフレックスブルー ラベンダー ピンク

●KM-1635 ウォーターランナーフィットキッズ  
No. 0712 1980 755841-5-706831 **¥2,178**

- カラー:全3色 ●レンズ:ポリカーボネート
- フェイスパッド:ストラップ:ソフトシリコンカバー ●鼻ベルト:PVC

**JUNIOR 4~9才 SILICONE LIMITED**

パッケージサイズ 奥行き43mm 縦174mm 横65mm

ブルー

ラベンダー ブラック ピンク

●KM-1628 ウォーターランナープリント  
No. 0713 2310 752371-5-707161 **¥2,541**

- カラー:全5色 ●レンズ:ポリカーボネート
- フェイスパッド:ストラップ:ソフトシリコンカバー ●鼻ベルト:PVC

**JUNIOR 4~9才 SILICONE LIMITED**

パッケージサイズ 奥行き43mm 縦174mm 横65mm

リフレックスブルーミラー

スモークミラー ラベンダーミラー

●KM-1636 ウォーターランナーフィットキッズミラー  
No. 0714 2310 752371-5-707161 **¥2,541**

- カラー:全3色 ●レンズ:ポリカーボネート
- フェイスパッド:ストラップ:ソフトシリコンカバー ●鼻ベルト:PVC

**JUNIOR 3~5才 SILICONE LIMITED**

パッケージサイズ 奥行き43mm 縦145mm 横65mm

ピンク

ライトブルー ラベンダー アクアブルー

●KM-1619 ウォーターランナーインファントイージークリック  
No. 0715 2640 750891-5-708481 **¥2,904**

- カラー:全4色 ●レンズ:ポリカーボネート
- フェイスパッド:ストラップ:ソフトシリコンカバー ●鼻ベルト:PVC

**JUNIOR 3~5才 SILICONE LIMITED**

パッケージサイズ 奥行き43mm 縦145mm 横65mm

リフレックスブルー

ブルー ラベンダー ピンク

●KM-1632 ウォーターランナーインファントフィット  
No. 0716 2310 752371-5-707161 **¥2,541**

- カラー:全4色 ●レンズ:ポリカーボネート
- フェイスパッド:ストラップ:ソフトシリコンカバー ●鼻ベルト:PVC

**マスク&スノーケル&フィン&バッグ アドミラル4点セット**  
No. 0717 8000 750006-5-700065 **¥8,800**

マスク  
●2眼タイプシリコン製スカート  
●広い視界を確保できる大きいガラスレンズ  
●ストラップ調整が容易にできる3WAY イージーアジャスタブルバックル

スノーケル  
●ドライトタイプ  
●フレックスタイプ  
●逆止弁付き

フィン  
●ストラップタイプ  
●持ち運びに便利なショートブレードタイプ

バッグ  
●マスク収納ポケットがついたラベルバッグ

ブルー/イエロー サイズ (CM)  
S (23-25)  
M (25-27)  
L (27-)

ベリー/ライトグレー サイズ (CM)  
S (23-25)  
M (25-27)

**マスク&スノーケル&フィン&バッグ アピラジュニア 4点セット**  
No. 0718 6500 755784-5-700554 **¥7,150**

マスク  
●広い視界の実現した滑らかなカーブレンズ  
●1眼CAレンズ ●曇り止め加工  
●小顔でも対応可能なTPR スカート  
●簡単に調整できる伸縮性のあるストラップ

スノーケル  
●ウィップリリースマックスシステム

フィン  
●キックしやすい3D形状  
●簡単に調整出来るフィンベルトバックル

ブルー/ネイビー サイズ (CM)  
S/M (15-19)  
L/XL (20-23)

ベリー/グレー サイズ (CM)  
S/M (15-19)  
L/XL (20-23)

対象年齢 6歳~15歳





# LENS

より安全で快適にダイビングが楽しめるように近視用の既製レンズから、近視・遠視・遠近両用タイプまで対応可能なオーダーメイドレンズまで揃った高品質レンズシリーズ。

## OPTICAL LENS [度付きレンズ]

オプティカル(度付き)レンズ対応表

レンズの種類	既製レンズ		オーダーメイドレンズ	
	オプティカル	一体成型	全面貼付	下部EX 上下部EX
近視用で乱視がないタイプ	○	○	○	○
近視用で乱視を伴うタイプ	○	○	○	○
遠視用のタイプ	○	○	○	○
手元を見るだけの老眼兼タイプ	○	○	○	○
遠近両用タイプ	○	○	○	○
乱視の対応	○	○	○	○

レンズの種類	既製レンズ		オーダーメイドレンズ	
	オプティカル	一体成型	全面貼付	下部EX 上下部EX
ウェイダー-FULL VISION	○	○	○	○
マンティスLV・マンティスLVR	○	○	○	○
ランツェ・マンティス5、マンティス、ネイダ	○	○	○	○

既製レンズ見易表 近視用レンズのみ対応：乱視度数には対応していません。

度数	S-10	S-15	S-20	S-25	S-30	S-35	S-40	S-45	S-50	S-55	S-60	S-65	S-70	S-75	S-80
マンティスLV、マンティスLVR、ランツェ、マンティス5、ネイダ	○	○	○	○	○	○	○	○	○	○	○	○	○	○	○

レンズ度数対応表 眼はあくまで目安です。詳しい処方箋が必要です。矯正の程度は1.0を単位としています。

度数	S-1.0	S-2.0	S-3.0	S-4.0	S-5.0	S-6.0	S-7.0	S-8.0
視力	0.5~0.6	0.4~0.5	0.3~0.4	0.2~0.3	0.1~0.2	0.08~0.1	0.06~0.04	0.02~0.01

## ORDER-MADE LENS [オーダーメイドレンズ]

加工例 ヴェイダー



機種	品番	加工のタイプ	加工範囲	金額	納期
ヴェイダー※1	GM-1662	全面貼付	【一度数】S+C=-6.00まで (C度数は-3.00まで)	No.0811 24000-9000612	¥26,400 10日
マンティスLV・LVR※1	GM-1681	一体成型(UVカットフィルム)	【一度数】S+C=-6.00まで (C度数は-4.00まで)	No.0812 22000-9000891	¥24,200 7日
※1 G Seriesオーダーレンズ貼付タイプは、下記2種類のレンズ(タンク)から選択(※)が可能です。(但し、一体成型タイプは除きます)	GM-1682	全面貼付	【一度数】S+C=-10.00まで (C度数は+5.00まで)	No.0813 30000-9000072	¥33,000
① UV420 CUT AR アンバーレンズTYPE	GM-1682X	全面貼付	【一度数】S+C=-10.00まで (C度数は+3.00まで)	No.0814 36000-9000423	¥39,600
② スーパークリアレンズTYPE	GM-1684	下部EX	SとCが [-] と [+] または [-] と [-] の場合はお問い合わせください。	No.0815 39000-9000153	¥42,900 18日
	GM-1685	上下部EX	【+度数】Sのみ+0.25~+8.00まで	No.0816 43000-9000783	¥47,300
マンティス5※2	GM-1671	一体成型(マンティス5)	【一度数】S+C=-6.00まで (C度数は-4.00まで)	No.0817 21000-9000981	¥23,100 7日
ランツェ	GM-1672	一体成型(マンティス5以外)	【一度数】S+C=-8.00まで (C度数は-4.00まで)	No.0818 21000-9000981	¥23,100 7日
マンティス※2	GM-1672X	全面貼付	【+度数】S+C=-10.00まで (C度数は+3.00まで)	No.0819 27000-9000342	¥29,700 10日
ネイダ	GM-1672X	全面貼付	【+度数】S+C=-10.00まで (C度数は+3.00まで)	No.0820 32000-9000882	¥35,200
※2 マンティス5・マンティスオーダーレンズ貼付タイプは、スーパークリアレンズTYPEとなります。(但し、一体成型タイプは除きます)	GM-1674	下部EX	【+度数】Sのみ+0.25~+8.00まで	No.0821 36000-9000423	¥39,600 18日
	GM-1675	上下部EX	【一度数】S+C=-10.00まで (C度数は-5.00まで)	No.0822 43000-9000783	¥47,300

※3 S+C=-10.25以上については、作成不可となります。  
※ 基本PDは55mm~75mmですが、プラス乱視の場合にはPD設定ができません。



注：一眼タイプのレンズも、貼付タイプの加工ができる場合があります。 ※ 価格(2枚1組) かわしくはお問い合わせください。

## READY-MADE LENS [既製レンズ]



●GM-1630 マンティスLV・LVRオプティカル(1枚) No.0801 11900-9000999 ¥12,100



●GM-1605B マンティスオプティカル(1枚) No.0802 9500558 ¥10,450



●GM-1621B ランツェ・ネイダオプティカル(1枚) No.0803 9500558 ¥10,450

●近視用 ●一体成型強化ガラス ●左右別 ●UV420カットARレンズ ●※UV420カットARレンズは、コーティングの反射が少し見えますが、実用はアンバーカラーです。

## ANTI-FOG FILM [曇り止めフィルム] [NEW]

●GA-5090A ルゴス用曇り止めフィルム(1枚) No.0804 1300-9007111 ¥1,430 ●1眼タイプ	●GA-5084A マンティスLV・LVR用曇り止めフィルム(1枚) No.0805 1300-9007111 ¥1,430 ●2眼タイプ ●マンティスLVR共用	●GA-5085A ヴェイダー用曇り止めフィルム(1枚) No.0806 1300-9007111 ¥1,430 ●1眼タイプ	●GA-5086A ヴェイダー用曇り止めフィルム(1枚) No.0807 1300-9007111 ¥1,430 ●1眼タイプ	●GA-5087A ランツェ用曇り止めフィルム(左右1セット) No.0808 1300-9007111 ¥1,430 ●2眼タイプ ●ネイダ共用	●GA-5088A マンティス用曇り止めフィルム(左右1セット) No.0809 1300-9007111 ¥1,430 ●2眼タイプ ●マンティス5共用	●GA-5089A コロ用曇り止めフィルム(1枚) No.0810 1300-9007111 ¥1,430 ●1眼タイプ
---	---	---	---	---	---	--

# SWIMMING GOODS



●メッシュスイムキャップ No.0823 1370-903321 ¥1,507

●素材:ナイロン80%・ポリウレタン20% ●Size:Mサイズ(全9色)/ブラック・ホワイト・ネイビー・サックス・イエロー・オレンジ・グリーン・レッド・ピンク Mサイズ/Lサイズ(全5色)/ブラック・ホワイト・ネイビー・サックス・ブルー LLサイズ/全2色/ブラック・ネイビー

サイズ	前面	パッケージサイズ
M	50~55cm	100mm
L	55~59cm	150mm
LL	58~63cm	150mm



●メッシュネームキャップ No.0824 1370-903321 ¥1,507

●素材:ナイロン80%・ポリウレタン20% ●Size:Sサイズ(全10色)/ホワイト・ブルー・サックス・イエロー・オレンジ・グリーン・レッド・ピンク・ネイビー・ブラック Mサイズ/Lサイズ(全8色)/ホワイト・ブルー・サックス・イエロー・オレンジ・グリーン・レッド・ピンク



●シリコンスイムキャップ No.0825 1640-903741 ¥1,804

●全2色 ●Size:フリーサイズ ●素材:シリコン100%



●ヘッドライターバン レディース No.0831 2550-905822 ¥2,805

●全2色 ●Size:フリーサイズ ●素材:ポリエステル80%、ナイロン20%



●AQAスポーツタオルM No.0832 2310-903702 ¥2,541

●Size:70×45cm ●素材:ポリエステル80%、ナイロン20% ●Color:ブルー・ピンク・ネオグリーン



●スプレー式くもり止め No.0826 1350-902121 ¥1,482

●12cc入 ●水中マスク、ゴーグル用 ●Size:50×150mm



●AQA耳栓 No.0827 550-90594 ¥605

●弾性発泡ポリマー製 ●防音・生活防水用



●アーウィスパーサイズ No.0828 550-90594 ¥605

●弾性発泡ポリマー製 ●防音・生活防水用



●サイレンシアスイム&シャワー No.0829 500-90054 ¥550

●高級ラバー製 ●防水性の良い4段フランジ構造 ●スイミング用



●サイレント子どもスイム&シャワー No.0830 500-90054 ¥550

●高級ラバー製 ●防水性の良い4段フランジ構造 ●耳の小さい方・お子様、スイミング用



●AQAスポーツタオルL No.0833 3960-904653 ¥4,356

●Size:120×60cm ●素材:ポリエステル80%、ナイロン20% ●Color:ブルー・ピンク



●トレーニングヘルメット用ベルト No.0834 300-90072 ¥330

●サイズ:95×1.6cm ●ナイロン製 ●ワンタッチバックル付き



# MASK & SNORKEL PARTS



マスク

スノーケル

フィン

ブリー

グローブ

ナイフ

ライト

ウェット

マスク

マスク

マスク

マスク

マスク

マスク

マスク

マスク

マスク

マスク

マスク

マスク

マスク

マスク

マスク

## MASK PARTS



●モアビジョン  
No. 0901 1000  
65056-10-60006  
¥1,100

●マスクの曇りを解消してくれるモアビジョン。マスクの内面に少量をなじませ、水洗いすればエンドリも快適。●内容量:40ml



●シードロップ  
No. 0902 1400  
850811-10-850811  
¥1,540

●リキッドタイプのマスク曇り止め。●内容量:37ml



●シーゴールド  
No. 0903 1700  
855441-10-800631  
¥1,870

●ジェルタイプのマスク曇り止め。●内容量:37ml



●ピュアデミスター  
No. 0904 1100  
90099  
¥1,210

●糖素脂肪酸エステル。●ドロップタイプ。●内容量:40cc



●マスクデフォグ/スクラップパック  
No. 0905 1200  
950411-10-950411  
¥1,320

●内容量:各25g。●ベストタイプマスク曇り止めと油膜落としのセットです。定期的メンテナンスとして油膜落としで洗浄し曇り止めを使用すればよりクリアな視界を確保します。



●スプレー式くもり止め  
No. 0906 1350  
905121  
¥1,485

●12cc入。●水中マスク、ゴーグル用。●Size:50×150mm



●ドロップワイパー  
No. 0907 2000  
950091-10-950091  
¥2,200

●たった1滴で、長時間くもり止めを特長。



●かえるのべ  
No. 0908 2200  
950802  
¥2,420

●洗い流す必要がないマスクの曇り止めです。●スノーバスキー、スノーボード、ネット、工事用のゴーグルやマスクに最適です。●内容量:59.14ml



●スプレーワイパー  
No. 0909 2000  
950091-10-950091  
¥2,200

●シールドの曇り止め、強力くもり止め。●エンドリ。●ダイビングマスクのレンズ内側にひと吹き、軽水で洗い流して(乾か)強力なくもり止め効果を発揮します。●内容量:60cc



●シークリアーアンチフォグ35ml  
No. 0910 1700  
900351  
¥1,870

●マスクくもり止め。●スプレータイプ約 35ml



●マスクくもり止め600ml 除菌用  
No. 0911 1200  
750095-5-700048  
¥13,200

●多数のダイバーが所属するクラブなどでの使用に最適



●マスクくもり止め180 除菌用  
No. 0912 4500  
900261-3-600072  
¥49,500

●マスクの曇り止めが18L入っています。●容器には給口がついていて出しやすく、小等箱につめかえが容易にできます。



●シークイック  
No. 0913 1300  
955321-10-900711  
¥1,430

●スプレータイプのマスク曇り止め。●内容量:15ml



●シーバフ  
No. 0914 1000  
95059-10-90009  
¥1,100

●マスクの汚れ落とし、油膜取りスレートクリーナーとしても使用可能です。●内容量:37ml



●ポリム フォグオフ スポーツスプレー  
No. 0915 1800  
950171  
¥1,980

●内容量:14g。●持続時間(2時間)付属品(拭き取り布)マイクログリーン(素材)●効果持続中でも視界を長時間保つこと可能です。●曇り止め効果。



●ダイバートラベルセット  
No. 0916 2500  
950222  
¥2,750

●シードロップ(マスク曇り止め) ●シーバフ(マスクガラスの汚れ取り) ●ホイッスル(緊急の救助の笛) ●ミラジン(UVケア、カビ防止剤) ●BCタイプ又はスージッシュンパー(専用液体洗剤)



●かんぺきお手入れセットFL  
No. 0917 4800  
900234  
¥5,280

●セット購入すればプレゼントに最適です



●ダイビング前後安心のお手入れセット  
●セット内容:  
1.ウェットスーツシャンプー  
2.BCタイプ  
3.マックスフックス  
4.シーゴールド  
5.5分クレンジング  
6.専用バック



●くもり止め液 TEC52  
No. 0918 1200  
950111  
¥1,320

●ダイビング中の不快なマスクのくもりを抑えて、視界をクリアに。●内容量:15ml。●水中マスクの内側に均等に塗り広げ、軽く水で洗い流してください。●くもり止めの効果を発揮します。



●くもり止め液 TEC52  
No. 0918 1200  
950111  
¥1,320

●ダイビング中の不快なマスクのくもりを抑えて、視界をクリアに。●内容量:15ml。●水中マスクの内側に均等に塗り広げ、軽く水で洗い流してください。●くもり止めの効果を発揮します。



●シーゴールドアンチフォグ  
No. 0919 1800  
900361  
¥1,980

●マスクくもり止め。●内容量:ジェルタイプ 約37ml



●マスクバンドBKシリコン  
No. 0920 1300  
900711-10-855011  
¥1,430

●シリコン製のマスクバンド。●最良シリコン材を採用し、どのタイプのマスクにも使用可能。



●マスクバンドシリコンDX  
No. 0921 2200  
950391-10-850781  
¥2,420

●マスクバンドDX専用。●長さ:520mm。●color:ブラック/クリア/ホワイト



●マスクバンドシリコン  
No. 0922 2000  
900411-10-850071  
¥2,200

●アビーム用。●長さ:520mm。●color:ブラック/クリア



●マスクバンドラバー  
No. 0923 600  
90045-10-85015  
¥660

●長さ:56cm。●マンティス5ラバー用。●color:ブラック



●プロバンドIIシリコン  
No. 0924 1700  
900261-10-855441  
¥1,870

●オルソソフトデュオプロII。●リアンテックベイクオフ。●パルナテック用



●ホップライト用バンドII  
No. 0925 600  
90045-10-85015  
¥660

●メジスライト・ベイクオフ。●アナモライト・アコライト用



●マスクストラップ  
No. 0926 2000  
900361  
¥2,200

●材質:クリアシリコン/ゴム・ホワイトシリコン/ゴム・ブラックシリコン/ゴム。●調節タイプ:Color:BK-CL-WT



●マスクバンドロングDX  
No. 0927 1800  
9500351-5-8000441  
¥19,800

●作業潜水やレスキュー活動時に着用するヘルメットにジャストフィットするロングタイプ。フタツチのバンド調整で速やかな着脱が可能に「マンティス」または「マンティス5」をはじめとするGULL製品とのセットで使えば、フタツチマスクバンド調整ができます。作業中にズレない専用設計。ヘルメットのベルトにマスクバンドを通した時の最悪角度を考えた設計で、ベルトに押しもちフィットします。

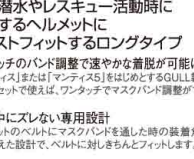

●マスクバンドロングDX  
No. 0927 1800  
9500351-5-8000441  
¥19,800

●作業潜水やレスキュー活動時に着用するヘルメットにジャストフィットするロングタイプ。フタツチのバンド調整で速やかな着脱が可能に「マンティス」または「マンティス5」をはじめとするGULL製品とのセットで使えば、フタツチマスクバンド調整ができます。作業中にズレない専用設計。ヘルメットのベルトにマスクバンドを通した時の最悪角度を考えた設計で、ベルトに押しもちフィットします。



●マスクバンドロングDX  
No. 0928 2800  
950039  
¥3,080

●全長:725mm



●フルフェイスバンド  
No. 0929 4300  
900783-10-855663  
¥4,730

●color:ブラック/クリア



●KM-1214プロバンド  
No. 0930 500  
90054-5-85524  
¥550

●トリビタック・マンティス・モテラ・アクアプロ・ブルーアイ用。●Color:ブラック



●水中溶接用遮光プレート  
No. 0931 5400  
900361  
¥5,940

●上下可動式



●マスクストラップ  
No. 0931 5400  
900361  
¥5,940

●小顔対応品。従来品よりも8cm短い調整が可能になりました。



●マスクストラップカバー TA5008  
No. 0932 3000  
800372  
¥3,300

●マスクの脱着が簡単に、付け心地もアップ。ストラップのねじれを防止。●ナイロンジャージ/2mmクロロプレナム。●Size:横195mm、縦96mm



●マスクストラップカバー TA5008  
No. 0932 3000  
800372  
¥3,300

●マスクの脱着が簡単に、付け心地もアップ。ストラップのねじれを防止。●ナイロンジャージ/2mmクロロプレナム。●Size:横195mm、縦96mm



●マスクストラップカバー TA5008  
No. 0932 3000  
800372  
¥3,300

●マスクの脱着が簡単に、付け心地もアップ。ストラップのねじれを防止。●ナイロンジャージ/2mmクロロプレナム。●Size:横195mm、縦96mm



●マスクストラップカバー TA5008  
No. 0932 3000  
800372  
¥3,300

●マスクの脱着が簡単に、付け心地もアップ。ストラップのねじれを防止。●ナイロンジャージ/2mmクロロプレナム。●Size:横195mm、縦96mm



●マスクストラップカバー TA5008  
No. 0932 3000  
800372  
¥3,300

●マスクの脱着が簡単に、付け心地もアップ。ストラップのねじれを防止。●ナイロンジャージ/2mmクロロプレナム。●Size:横195mm、縦96mm



●マスクストラップカバー TA5008  
No. 0932 3000  
800372  
¥3,300

●マスクの脱着が簡単に、付け心地もアップ。ストラップのねじれを防止。●ナイロンジャージ/2mmクロロプレナム。●Size:横195mm、縦96mm



●マスクストラップカバー TA5008  
No. 0932 3000  
800372  
¥3,300

●マスクの脱着が簡単に、付け心地もアップ。ストラップのねじれを防止。●ナイロンジャージ/2mmクロロプレナム。●Size:横195mm、縦96mm



●マスクストラップカバー TA5008  
No. 0933 2000  
900081  
¥2,200

●各種カラー有り



●マスクストラップカバー TA5008  
No. 0933 2000  
900081  
¥2,200

●各種カラー有り



●マスクストラップカバー TA5008  
No. 0933 2000  
900081  
¥2,200

●各種カラー有り



●マスクストラップカバー TA5008  
No. 0933 2000  
900081  
¥2,200

●各種カラー有り



●マスクストラップカバー TA5008  
No. 0933 2000  
900081  
¥2,200

●各種カラー有り



●マスクストラップカバー TA5008  
No. 0933 2000  
900081  
¥2,200

●各種カラー有り



●マスクストラップカバー TA5008  
No. 0933 2000  
900081  
¥2,200

●各種カラー有り



●マスクストラップカバー TA5008  
No. 0934 3000  
900072  
¥3,300

●Color:メタリックシルバー



●マスクストラップカバー TA5008  
No. 0934 3000  
900072  
¥3,300

●Color:メタリックシルバー



●マスクストラップカバー TA5008  
No. 0934 3000  
900072  
¥3,300

●Color:メタリックシルバー



●マスクストラップカバー TA5008  
No. 0934 3000  
900072  
¥3,300

●Color:メタリックシルバー



●マスクストラップカバー TA5008  
No. 0934 3000  
900072  
¥3,300

●Color:メタリックシルバー



●マスクストラップカバー TA5008  
No. 0934 3000  
900072  
¥3,300

●Color:メタリックシルバー



●マスクストラップカバー TA5008  
No. 0934 3000  
900072  
¥3,300

●Color:メタリックシルバー





マスク

スノーケル

フィン

ブーツ

グローブ

ナイフ

ライト

ウェット

バキック

バックパック

ボート

ダイビング

ゲージ

BC

タンク

ウェット

ウェット

ウェット

ウェット

ウェット

ウェット

時計

## SNORKEL

### Super Bullet

ハードなシーンにも屈しない、  
タフで緻密な機能を搭載。  
GULLスノーケルの頂点に君臨する  
ハイスベックモデル。



全長 (Length): 405mm  
内容量 (Volume): 180cc  
重量 (Weight): 186g  
パイプ内径  
(Inside Diameter): 21φ



ミラーサンシャインオレンジ

●スーパーブリット ブラックシリコン  
No. 1101 9000 000009 **¥9,900**



### Super Bullet Mini

吸排気の良さで高評価を得ている  
ハイスベックスノーケルに  
女性用ミニサイズのマウスピースを装備。  
女性にも快適に使用できる様になりました。



全長 (Length): 405mm  
内容量 (Volume): 180cc  
重量 (Weight): 184g  
パイプ内径  
(Inside Diameter): 21φ



フェアリーピンク

●スーパーブリットミニ ホワイトシリコン  
No. 1103 9000 000009 **¥9,900**



スーパーブリット

#### ツインバーゼル

スノーケル  
クリア時の  
水の流れ

スノーケル  
クリア後の水と  
空気の流れ

残った水を効果的に排水空へ誘導し  
気道を確保。

初心者からプロフェッショナルユーザーまで、幅広いダイビングシーンで活躍するスノーケルコレクション

### MEN'S CANAL STABLE

高い排水機能と、ストレスなく  
水面移動できる機能を網羅した、  
あらゆる環境に対応できる  
オールラウンドモデル。



内容量 (Volume): 158cc  
重量 (Weight): 125g  
パイプ内径  
(Inside Diameter): 18φ  
マウスピースサイズ  
カナール: 56mm  
レイラ: 47mm  
※スノーケルの全長は、  
使用している形状  
(ジャバラが曲がっている  
状態)で測ったものです。

●カナール  
ステイブル  
No. 1105 6500 755784-5-700554 **¥7,150**



●カナール  
ステイブル  
ブラックシリコン  
No. 1106 6500 755784-5-700554 **¥7,150**

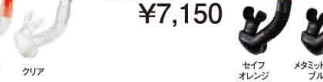

●カナール  
ステイブル  
ホワイトシリコン  
No. 1107 6500 755784-5-700554 **¥7,150**

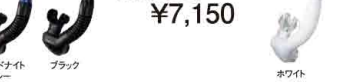

### WOMEN'S LEILA STABLE



内容量 (Volume): 158cc  
重量 (Weight): 125g  
パイプ内径  
(Inside Diameter): 18φ  
マウスピースサイズ  
カナール: 56mm  
レイラ: 47mm  
※スノーケルの全長は、  
使用している形状  
(ジャバラが曲がっている  
状態)で測ったものです。

●レイラ  
ステイブル  
No. 1108 6500 755784-5-700554 **¥7,150**



●レイラ  
ステイブル  
ブラックシリコン  
No. 1109 6500 755784-5-700554 **¥7,150**



●レイラ  
ステイブル  
ホワイトシリコン  
No. 1110 6500 755784-5-700554 **¥7,150**



### MEN'S CANAL DRY SP

シンプルなフォルムと機能は、  
多くのダイビングシーンに  
対応できるスタンダードモデル。



内容量 (Volume): 137cc  
重量 (Weight): 135g  
パイプ内径  
(Inside Diameter): 18φ  
マウスピースサイズ: 47mm  
※スノーケルの全長は、使用して  
いる形状(ジャバラが曲がって  
いる状態)で測ったものです。

●カナール  
ドライSP  
No. 1111 5500 755214-5-700583 **¥6,050**



●カナール  
ドライSP  
ブラックシリコン  
No. 1112 5500 755214-5-700583 **¥6,050**



### WOMEN'S LEILA DRY SP



内容量 (Volume): 125cc  
重量 (Weight): 130g  
パイプ内径  
(Inside Diameter): 18φ  
マウスピースサイズ: 44mm  
※スノーケルの全長は、使用して  
いる形状(ジャバラが曲がって  
いる状態)で測ったものです。

●レイラ  
ドライSP  
No. 1113 5500 755214-5-700583 **¥6,050**



●レイラ  
ドライSP  
ブラックシリコン  
No. 1114 5500 755214-5-700583 **¥6,050**





# FINS

## SUPER MEW XX

フルフットフィンのようなフィーリングを実現した最高スペックのストラップフィン。  
スーパーミューをストラップフィンにアレンジ、ブレードをあえて短く設計するとともに、運動性能に取り回しの良さをプラスしたので、全てのダイバーが快適に使用できます。  
ウェットスーツ用ブーツ(23cm~30cm)ドライスーツ(22cm~28cm)に対応しています。

●スーパーミューダブルエックス  
No. 1301 22000 7500561-5-7000451 ¥24,200

SUPER MEW XX

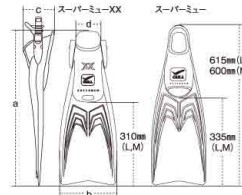

新設計されたブレード  
スーパーミューより受け難いだが泳ぎやすい幅はそのままだ、長さを短く、取り回しが容易になり、さらに使用感ではスーパーミューを踏襲しました。GULLのフィンでは水平方向はもちろん、いざという時の垂直移動においてもしっかりと水を捉えて進むことができるよう設計されています。

安全性と使いやすさを追求したバックサイド

S	S	S	S	S	S	S	S	S	S	S	S
M	M	M	M	M	M	M	M	M	M	M	M
L	L	L	L	L	L	L	L	L	L	L	L
XL	XL		XL		XL		XL		XL		XL

SUPER MEW XX ブーツ適応参考表 ※サイズによってはソール付ブーツとドライスーツとの兼用も可能です。ご購入前に店頭にてお確かめください。

サイズ	GSブーツ	フルフットソールブーツ	ディフェンダーブーツ	他社製ドライブーツ (ワールドダイブ社/モビーディック社)
S	23~24.5cm	-	-	22~23cm
M	25~26cm	22~24cm	-	23~25cm
L	26~27cm	25~26cm	25~26cm	25~26cm
XL	28~30cm	27~28cm	27~29cm	27~28cm

	a	b	c	d	重量(片ペア)
S	540	196	90	85	1,015g
M	560	200	100	90	1,127g
L	580	214	102	95	1,245g
XL	600	214	116	99	1,306g



## MEW CYPHER

フィンワークをする度に実感できる、水中を自由に駆けまわる爽快感。

初心者ダイバーが快適に使用できるようにミューをストラップフィンにアレンジ、ブレード長を短く、硬度を柔らかめに設定したことで楽なフィンングを実現させました。のんびり落ちるには最適なフィンです。

## ●ミューサイファ

No. 1302 17000 7505721-5-7000911 ¥18,700

MEW CYPHER



爽快なフィンワークと効率を最大限向上させる、ミドルレンジブレード設計  
ブレードの長さが通常のフィンよりも短く設計されている為、「ラーのしなり」の時間が短縮され、軽快・効率的なフィンワークへと繋がっています。更に、ラーフィンを使用した際に得られる「しなり感」をミドルレンジブレードで最大限発揮していただく為に「キール」裏面の高さを若干下げてより爽快感が得られる設計を採用しています。

フルフットの様な抜群のフィット感と着脱のし易さを両立したブーツポケット  
ソールを長く甲を高くし、足全体を包み込むブーツポケット設計の為、フィット感が非常に高く、フルフットフィン同様に自身の脚力をフィンに伝えやすく、粘りある推進力を実現します。

MEW CYPHER ブーツ適応参考表

サイズ	GSブーツ
S	22~24cm
M	24.5~26cm
L	26.5~28cm

	a	b	c	d	重量(片ペア)
S	507	200	86	82	877g
M	520	214	96	86	1,015g
L	540	214	100	92	1,080g

ドライ対応でありながらこの軽やかな躍り心地、XX特有のしなりがドライフィンとして快適さを生み出す。

## SUPER MEW XX DRY

オールラウンドモデルであるスーパーミューXXをドライスーツ用にラー素材をアレンジ。重量はスーパーミューXXに対して+250g。先端形状で水を切るしなり心地はそのままだ、水中のバンスが良く、ドライスーツ着用時のトリム(水姿勢)がしやすくなります。マンティスドライフィンでは足が沈みすぎずしなやかな女性などにおすすめのドライフィン。

SUPER MEW XX

## MANTIS DRY FIN

重量・バンス・推進力、ドライスーツ用に特化した専用モデル。

MANTIS DRY FIN

●マンティスドライフィン  
No. 1306 20500 7557351-5-7005341 ¥22,550

●マンティスドライフィン(スプリング付き)  
No. 1307 27500 7556202-5-7005291 ¥30,250



●スーパーミューダブルエックスドライ (スプリング付き)  
No. 1303 30000 7500522-5-7000012 ¥33,000

※MサイズのフィンにはSサイズ、LサイズのフィンにはSサイズ、XLサイズのフィンにはSサイズのスプリングが装着されています。

XXとの重量比較  
重量はスーパーミューXXに対して+250g(本体)。重心位置が足首につけるアングルウエイトより下方により安定した水バンスがとれるようにしています。マンティスドライフィンではサイズの入らない方、足が沈みすぎずしなやかな女性に特におすすめ。

	a	b	c	d	重量(片ペア)
SUPER MEW XX DRY (M:1455g)	560	200	100	90	1,455g
MANTIS DRY FIN (M:1690g)	580	214	102	95	1,579g
SUPER MEW XX DRY (XL:1,634g)	600	214	116	99	1,634g
SUPER MEW XX DRY (XL:1,634g)	600	214	116	99	1,634g

SUPER MEW XX DRY ブーツ適応参考表

サイズ	他社製ドライブーツ(ワールドダイブ社/モビーディック社)
M	23~25cm
L	25~26cm
XL	27~28cm

片手で容易に着脱できるストラップ



※指を入れておくのを分がしやすいようにグローブを外していますが、グローブ装着時でも楽に着脱が可能です。

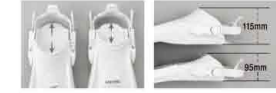

マンティスフィンとの比較  
ブーツポケットが大きい為、着脱がより楽に行えます。アングルウエイトが必要な分、フィン自体に重量があります。よって脚力に自信があり推進力を求めるダイバーにお勧めするフィンです。

2つのフィンの重量比較  
ソールの比重を重くすることにより、重心位置が足首につけるアングルウエイトより下方により安定した水バンスがとれるマンティスドライフィン(S:1,550g)よりしています。

	a	b	c	d	重量(片ペア)
マンティスドライフィン(S:1,550g)	525	187	115	80	1,550g
マンティスドライフィン(S:1,550g)	565	195	115	90	1,690g

MANTIS DRY FIN ブーツ適応参考表

サイズ	ワールドダイブ社製ドライブーツ	モビーディック社製ドライブーツ
S	24~26cm	24~26cm
M	26~28cm	26~28cm

※ブーツにより適応サイズが変わりますのでご注意ください。また、足の形は個人差がありますのでサイズが前後する場合がございます。



# FINS



### bio-fin pro SP

●カラー：OG, PKMT, YLMT, I.BL, BLMT, WT, SV, BK(8色)  
●サイズ：XS, S, M, L, XL(5サイズ)  
※カラーによっては、展開していないサイズもございます。  
※WT, SVのXLはLLとなります。  
●主材料：天然ゴム  
●本体外寸：下記参照  
●重量：下記参照  
●ゴム硬度：65°  
●ストラップ：ステンレス鋼(SUS304)製スプリングストラップ  
●ヒールプロテクターカラー：OG, BLMT, SV, BK・・・ブラック(BK)  
PKMT, YLMT, I.BL, WT・・・ライトグレー(L.GY)

Size	本体外寸	本体重量	標準スプリング長	5mmブーツ	3mmブーツ
XS	504mm×210mm	約2180g	250mm	~23cm	~24cm
S	536mm×222mm	約2480g	275mm	23~24cm	24~26cm
M	560mm×234mm	約2930g	300mm	24~27cm	26~28cm
L	560mm×234mm	約3080g	300mm	27~29cm	28~30cm
XL	585mm×234mm (LL=560mm×234mm)	約3130g (LL=約3090g)	300mm	29cm~	30cm~

●バイオフィン・プロ SP (スプリングストラップ仕様)  
No. 1401 39000 7505292-5-7000372 ¥42,900

### スプリングストラップを標準装備したフラッグシップモデル

●Color Variation

Size	OG	PKMT	YLMT	I.BL	BLMT	WT	SV	BK
XS	●	●	●	●	●	●	●	●
S	●	●	●	●	●	●	●	●
M	●	●	●	●	●	●	●	●
L	●	●	●	●	●	●	●	●
XL	●	●	●	●	●	●	●	●

※1 WT, SVのXLはLLとなり、在庫限りで終了となります。  
※2 SVのXSは旧表記S(現XS)となり、在庫限りで終了となります。  
※3 I.BLは、在庫限りで終了となります。

### bio-fin pro

●カラー：PKMT, YLMT, BLMT, WT, SV, BK(6色)  
●サイズ：XS, S, M, L, XL(5サイズ)  
※カラーによっては、展開していないサイズもございます。  
※WT, SVのXLはLLとなります。  
●主材料：天然ゴム  
●本体外寸：下記参照  
●重量：下記参照  
●ゴム硬度：65°  
●ストラップ：ラバーストラップ(ワンタッチリリース・ストラップアジャスター)  
●ストラップバックルカラー：BLMT, SV, BK・・・ブラック(BK)  
PKMT, YLMT, WT・・・ライトグレー(L.GY)

Size	本体外寸	本体重量	5mmブーツ	3mmブーツ
XS	504mm×210mm	約2000g	~23cm	~24cm
S	536mm×222mm	約2300g	23~24cm	24~26cm
M	560mm×234mm	約2750g	24~27cm	26~28cm
L	560mm×234mm	約2900g	27~29cm	28~30cm
XL	585mm×234mm (LL=560mm×234mm)	約2950g (LL=約2900g)	29cm~	30cm~

●バイオフィン・プロ (ラバーストラップ仕様)  
No. 1402 29000 7505712-5-7000302 ¥31,900

### ラバーストラップ仕様のスタンダードモデル

●Color Variation

Size	PKMT	YLMT	WT	SV	BK
XS	●	●	●	●	●
S	●	●	●	●	●
M	●	●	●	●	●
L	●	●	●	●	●
XL	●	●	●	●	●

※1 WT, SVのXLはLLとなり、在庫限りで終了となります。  
※2 SVのXSは旧表記S(現XS)となり、在庫限りで終了となります。  
※3 I.BLは、在庫限りで終了となります。

### bio-fin pro XTRATORQUE SP

●バイオフィン・プロXT SP (スプリングストラップ仕様)  
No. 1403 39000 7505292-5-7000372 ¥42,900

●カラー：GY(1色)  
●サイズ：M, L, XL(3サイズ)  
●主材料：天然ゴム  
●本体外寸：下記参照  
●重量：下記参照  
●ゴム硬度：75°  
●ストラップ：ステンレス鋼(SUS304)製スプリングストラップ  
●ヒールプロテクターカラー：BK

Size	本体外寸	本体重量	標準スプリング長	5mmブーツ	3mmブーツ
XL	585mm×234mm	約3130g	300mm	29cm~	30cm~

※ブーツサイズは目安となります

### bio-fin ranger

●バイオフィン レンジャー (スプリングストラップ仕様)  
No. 1405 39000 8000213-5-7505292 ¥42,900

●カラー：ブラック(BK)  
●サイズ：M, L, XL(2サイズ)  
●主材料：天然ゴム  
●本体外寸：下記参照  
●重量：下記参照  
●ストラップ：ステンレス鋼(SUS304)製スプリングストラップ  
●ヒールプロテクターカラー：BK  
●大型ブーツポケット、アンチスリップソール

Size	本体外寸	本体重量	標準スプリング長	ブーツサイズ
M-L	423mm×252mm	約2400g	250, 275, 300, 325mmから選択	26~28cm
L-XL	423mm×252mm	約2400g	250, 275, 300, 325mmから選択	28cm~

※ブーツサイズは標準的なタテカルブーツを想定して、算出しています。マリンブーツなどの薄手のブーツの場合、該当ブーツサイズは若干大きくなります。

### bio-fin pro XTRATORQUE

●バイオフィン・プロXT (ラバーストラップ仕様)  
No. 1404 29000 7505712-5-7000302 ¥31,900

●カラー：GY(1色)  
●サイズ：M, L, XL(3サイズ)  
●主材料：天然ゴム  
●本体外寸：下記参照  
●重量：下記参照  
●ゴム硬度：75°  
●ストラップ：ラバーストラップ(ワンタッチリリース・ストラップアジャスター)  
●ヒールプロテクターカラー：BK

Size	本体外寸	本体重量	5mmブーツ	3mmブーツ
XL	585mm×234mm	約3130g	29cm~	30cm~

※ブーツサイズは目安となります

### bio-fin ranger RS

●バイオフィン レンジャーRS (ラバーストラップ仕様)  
No. 1406 41000 8000823-5-7505703 ¥45,100

●カラー：ブラック(BK)  
●サイズ：M, L, XL(2サイズ)  
●主材料：天然ゴム  
●本体外寸：下記参照  
●重量：下記参照  
●ストラップ：ラバーストラップ(ワンタッチリリース・ストラップアジャスター)  
●ヒールプロテクターカラー：BK  
●大型ブーツポケット、アンチスリップソール

Size	本体外寸	本体重量	ブーツサイズ
M-L	423mm×252mm	約2400g	25~29cm
L-XL	423mm×252mm	約2400g	27cm~

※ブーツサイズは標準的なタテカルブーツを想定して、算出しています。マリンブーツなどの薄手のブーツの場合、該当ブーツサイズは若干大きくなります。

### スーパートライスター

No. 1407 18500 7557931-5-7005921 ¥20,350

●最大ブーツ使用サイズ28cm ●フィンストラップ付き(PAT)  
●材質/ラバー(フロート)  
●寸法:ブレード幅/220, ブレード長/470, ポケット幅/100, ポケット高/90mm  
●重量/1000g(片足)

### トライスターL

No. 1408 14000 7500501-5-700089 ¥15,400

●最大ブーツ使用サイズ27cm ●フィンストラップ付  
●固定用ストラップにフィンック取付可能(別売)  
●材質/ラバー(フロート)  
●寸法:ブレード幅/210, ブレード長/450, ポケット幅/80, ポケット高/90mm ●重量/950g(片足)

### トライスター

No. 1409 14000 7500501-5-700089 ¥15,400

●最大ブーツ使用サイズ28cm ●フィンストラップ付  
●固定用ストラップにフィンック取付可能(別売)  
●材質/ラバー(フロート) ●寸法:ブレード幅/205, ブレード長/445, ポケット幅/80, ポケット高/85mm  
●重量/900g(片足)

### ミニトライスター

No. 1410 13000 750579-5-700019 ¥14,300

●最大ブーツ使用サイズ24cm ●フィンストラップ付  
●固定用ストラップにフィンック取付可能(別売)  
●材質/ラバー(フロート)  
●寸法:ブレード幅/200, ブレード長/400, ポケット幅/75, ポケット高/80mm ●重量/750g(片足)



マスク  
スノーケル  
フィン  
ブリー  
グローブ  
ナイフ  
ライト  
ウェット  
バリュ  
マシ  
エロ  
ゲージ  
BC  
タンク  
フュー  
カ  
ロー  
フュー  
時計

## FINS

**GT** 力強さと繊細さを兼ね備えた、セミロング&ワイドのラバーフィン。



片手で容易に着脱できるストラップ  
持ち手つきのスプリングストラップで厚手のグローブ  
などを入れていても着脱時の煩わしさを軽減。  
※指を入れてのめを分かりやすくするためにグローブを外していま  
すが、グローブ装着時でも楽に引き離せます。

ハイパワーを受け止める  
調節可能なスプリング  
最大4cmの長さ調節が可能なスプリングストラップ  
でより足にフィットし、ハイパワー推進力を確実に受け  
止める。

ドライにも対応のコンフォータブル  
大型フットポケット  
ドライスーツにも対応した、コンフォータブルでありな  
がら着脱のしやすいフットポケット構造。深いポケットで  
ブーツを包み込み、底の3本のガイドラインがスム  
ズな着脱を実現。

最大の特徴は瞬発的なトルクフルなパワー  
突然現れるハンマーへの急ピッチな漕ぎ出しや、重宝物を持ち上げたり、復た泳げないダイバーを岸やボートま  
で運んで帰るなど様々なシーンで要求される瞬発力とトルク。かたや、優雅に大きくあおむらぎながらダイブやガイ  
ディングにも最適なあおむらぎもも提供する。セミロング&ワイドのGTラバーフィンが全てのシーンをアシスト。



乱流をふせぎ、整流効果の高いジェットホール  
一般的なジェットホールはキック力に応じ水流の勢いをつけかマン満の抑制に貢献するが、ジェットホールで発  
生した水流はホールから排出され、乱流を抑制し、これに好  
し、左右のホールに設置したジェットホールシステム  
サー(特許取得済)は、コアシタ効果により一般的な  
ジェットホールから排出される水流の分散を効果よく  
運らせ、負圧の抑制に貢献するためキック力  
をさらに効果よく引き出せる。



●GT ジーティー  
No. 1501 43000 0000034  
¥47,300

サイズ	カラー	ブラック	ホワイト	ムーンイエロー	スカイブルー	オリーブ	セーフオレンジ
M	ブラック	●	●	●	●	●	●
L	ブラック	●	●	●	●	●	●
XL	ブラック	●	●	●	●	●	●

GT ブーツ適応参考表

サイズ	GSブーツ	他社製ドライブーツ(ワールドダイブ社/モビーディック社)
M	25~26cm	23~25cm
L	26~27cm	25~26cm
XL	28~30cm	27~28cm

### ●マイスターフィン

No. 1502  
22000  
7500561-5-7000451  
¥24,200

これからのダイバーへの定番ラバーフィン。  
柔らかく扱いやすく、選ぶ楽しみがあります。  
ソフトなフットポケットが足の窮屈感を軽減し、最も重  
要なブレード部分の硬度の開発にはおよそ2年の歳  
月を費やしました。その結果最適な反発が確かな推進  
力を生む絶妙な硬度のフィンが誕生しました。

- 新開発のマイスター用フィンストラップの採用
- 厚いグローブをしていても簡単に着脱が可能
- 左右のホールが足プレを軽減
- スプリングストラップ取付可能

	S	M	L
ブーツサイズ	23~25cm	25~27cm	27cm~
重量(左右)	2.3kg	2.4kg	2.6kg
全長	53.5cm	54.5cm	55.5cm
ブレード幅	20.0cm	20.0cm	20.5cm



### ●Storm Max ストームマックス

No. 1503 19000  
7505241 20,900

バンジーストラップ仕様であらゆるダイビングコン  
ディションに対応できるストームマックスフィン。  
ヒールには穴があり持ち歩きし取り出しにも便利  
です。モンプレンの素材のみで構成された耐久性と  
強度に優れたフィンです。  
快適な履き心地のフルフットフィンの特長と、サイ  
ズ調整のためのオープンヒールフットの多様性を  
兼ね備えた革新的なフットポケットデザイン

- モンプレン(強化した)TPV素材のオープンヒールタイプ
- 人間工学に基づいたフットポケット形状は、疲  
れにくい快適な履き心地を実現
- 着脱しやすいシリコン製バンジーストラップ
- 強力なブレードは、キックを効率的に推進力に  
転換

	S	M	L
サイズ(CM)	22.5-24.5	25-27	28-
重量(左右)(KG)	1.32	1.74	2.12
全長(CM)	56	61	65
ブレード幅(最大部)(CM)	23	24.5	26

●フェイザーフィン  
No. 1504 25000  
7505781 ¥27,500

革新的なサイドリッジがダイバーのフィンキックを効率的にサポート。  
脚力の強い上級者向けフィン!

- ウェーブリブテクノロジーフェーザーフィン最大の特徴であるサイドの  
革新的リブ形状、エラストマーラバー素材とウェーブ構造が相互に作  
用してキック時のエネルギーを貯めてから一気にリリースする効率的な  
サイクルを提供。ハイパワーでリブの推進力を楽に実現しアグレッシ  
ブダイバーには最適なフィン。
- 新バンジーストラップ:新しいバンジーストラップとヒールパッドは素早  
く楽に着脱が可能
- トリマテリアル構造:3種類の素材を組み合わせたフィンに部位ごとに  
それぞれ最適な素材を使用。フットポケット、ブレード、リブも、全てにお  
いて最も効率的なパフォーマンスを実現するコンビネーションフィン
- ハイロードパワーチャネル:フットポケット前方の抜け穴から水流が通り  
抜ける構造で、推進力と耐久性を増大。
- 新チャリゼーションシステム:柔らかいTPR膜素材がキックからスト  
ロークへの動きで最も適切な水の流れを実現

	S	M	L
サイズ	23~25cm	25~27cm	27cm~
重量(左右)	1.49kg	1.97kg	2.52kg
全長	58.5cm	63.5cm	66.5cm
ブレード幅	20.0cm	21.5cm	23.0cm

### ●Cressi リアクション EBSフィン

No. 1505 38000  
9000243 ¥41,800

軽くて、大きすぎないジェットサイズの最新型のフィンが、このリアクションです。  
世界中のダイバーに好評を得ているリアクションの理想形を実現するための、3種類の異なる素材  
を組み合わせた  
独自のモールドディングテクノロジー(特許取得済)によってつくられています。  
●少しいくつかで最大限の推進力を発揮し、あらゆるダイビングスタイルにおいて扱いやすいフィンに上  
がっています。  
また、ストラップは新たに「バンジーストラップ」を採用!  
●ゴムのストラップながら、スプリングストラップの様に着脱が格段にし易く、足をしっかりフィットさせます。  
●Size: XS/S/M/M/L/LXL ●Color: ブラック/ブルー/イエロー/ライラック/ピンク

	XS	S	M	L	LXL
ブラック	23~24cm	25~26cm	27~28cm	29~30cm	

### ●Cressi FROG PLUS

No. 1506 35000  
8505792 ¥38,500

新素材の高密度テックポリマーを採用したことにより、ブレードに柔軟性を持たせ、ダウンキックのみならず、  
アップキック時にも有効に水を捉えることが可能に。

- Size: XS/S/S/M/M/L/LXL ●Color: ブルー、ピンク、イエロー、グレー、ホワイト

	XS/S	S/M	M/L	L/XL
ブラック	23~24cm	25~26cm	27~28cm	28cm~





# FINS

MEN'S LADIES' JUNIOR



## ポップトレッカー

No. 1601 4000  
750003-5-700082

¥4,400

- 全4色
- プラスチックフィン
- ストラップタイプ/フロート

S	A=282mm	B=170mm	C=111mm
M	A=316mm	B=195mm	C=124mm
L	A=344mm	B=200mm	C=138mm

	S	M	L
シューズサイズ	18~21	22~24	25~28
ソックスサイズ	19~22	23~25	26~28

	S	M	L
サックス×ホワイト	●	●	—
キャンディ×ホワイト	●	●	—
ブルー	●	●	●
ブラック	●	●	●



ポップトレッカーは素足のフィンではありません。必ずスノーケリングシューズまたはスノーケリングソックスを着用してください。

MEN'S LADIES' JUNIOR



## ショートトレッカー

No. 1602 6800  
750015-5-700674

¥7,480

- 全3色
- ラバーフィン
- ストラップタイプ/ノンフロート

S	A=282mm	B=154mm	C=109mm
M	A=316mm	B=172mm	C=122mm
L	A=343.5mm	B=188.5mm	C=133.5mm

	S	M	L
シューズサイズ	18~21	22~24	25~27
ソックスサイズ	19~22	23~25	26~28

	S	M	L
ブラック×グレー	●	●	●
ピンク×グレー	●	●	—
サックス×ロイヤル	●	●	●

## スノーケリングソックス着用例



フィンのポケットはスノーケリングシューズにぴったりフィットする形状です。安全のため、スノーケリングシューズまたはスノーケリングソックスの着用をおすすめします。

根元から積極的にたわむ事によって優れた推進力を生むアクティブ・ピボットング・システムを搭載した新世代フィン



FB



BK

FY

外形寸法/重量(片足)サイズ	XS	550×215mm 約757g/ 22~24cm
	S	571×215mm 約785g/ 24~26cm
	M	617×225mm 約975g/ 26~28cm
	L-XL	638×225mm 約900g/ 28~32cm

サイズ	XS	S	M	L-XL
FB	▲	▲	▲	—
BK	▲	▲	▲	—
FY	▲	▲	—	—

## ●ハイブラック・ベスナ

No. 1603 28000  
9500662

¥30,800

- 根元から積極的にたわむピボットング構造のブレード
- 当てる光が確実に光るナイトタイプに有効な再発光反射材(リフレクター)3ヶ所
- 片手で脱ぎ履き可能な伸縮タイプのハンジーストラップ(TA0902)
- フットポケットとブレードが分離可能な「TUSA HyFlex System」構造で旅行時のバックパックに便利



ブルー

イエロー

ピンク

ダーク

ホワイト

## ●FROG PLUS EBS

No. 1604 35000  
8505792

¥38,500

- カラー/全5タイプ
- サイズ/全4サイズ:XS/S、S/M、M/L、L/XL
- 新素材の高密度テックノリマーを採用したことにより、ブレードに柔軟性を持たせ、ダウンキックのみならず、アップキック時にも有効に水をたわらせることが可能。



イエロー

ブラック

ブルー

## ●REACTION PRO

No. 1605 26000  
0000662

¥28,600

- 全カラー/全3タイプ
- サイズ/全6サイズ:36/37、38/39、40/41、42/43、44/45、46/47
- Cressiの代表的なフルフットフィン。底部はボートのデッキでもグリップ力を発揮できるサーモラバーを使用。フットポケットはエラストマー採用で快適なホールド感。Cressiの特許である、3つの素材で成形されている。



## ●Cフィン(クリッパー)

No. 1606 15000  
7505211

¥16,500

- 重量(左右):2.2kg●全長:50.0cm
- ブレード幅:21.5cm
- ポケットが大きくドライスーツにも最適



## ●Rフィン(ロケット)

No. 1607 16000  
7500021

¥17,600

- 重量(左右):2.3kg●全長:48.0cm
- ブレード幅:24.5cm●プロフェッショナル向けに作られた、ストラップタイプのラバーフィン



## ●サハリスーパー

No. 1608 10000  
750057

¥11,000

- フロート
- ストラップタイプ
- フィンサイズ:43×23×22cm



## ●PROBLUE クラシックラバー ダイビングフィン

No. 1609 17800  
8503151

¥19,580

- 大きいサイズXXXLで、30~32cm対応です。
- ドライスーツや作業用ブーツにも対応したラバーフィンです。
- 素材:ラバー●カラー:ブラック●タイプ:ストラップ調整型●XXXL、全長53cm
- 重量:1,730g(片足)



## ●Aフィン(アクア)

No. 1610 9000  
750576

¥9,900

- ラバーフィン
- サイズ L XL
- 素足サイズ(cm) 25~26 26~27



## ●ジョブフィン

No. 1611 10000  
750057

¥11,000

- L(素足/25cm~27cm、ブーツ25cm)
- XL(素足/27cm~29cm、ブーツ26cm)
- ノンフロート●フルフットタイプ

# FINS

**SUPER MEW** 瞬発力と力強さを求めるダイバーに「スピード」と「扱い易さ」、「フィーリング」まで、全てを極めたハイブリッドモデル。

●スーパーミュー No.1701 21000 7505751-5-7000741 ¥23,100 **SUPER MEW**



XS	XS	XS	XS	XS	XS	XS	XS	XS	XS	XS
S	S	S	S	S	S	S	S	S	S	S
M	M	M	M	M	M	M	M	M	M	M
L	L	L	L	L	L	L	L	L	L	L
XL	XL	XL	XL	XL	XL	XL	XL	XL	XL	XL



a	b	c	重量(片ペア)
XS: 565 × 200 × 80 mm	XS: 910g		
S: 580 × 200 × 83 mm	S: 930g		
M: 600 × 210 × 87 mm	M: 1,045g		
L: 615 × 210 × 87 mm	L: 1,060g		
XL: 650 × 210 × 93 mm	XL: 1,200g		

**SUPER MEW フーツ適応参考表**

サイズ	ミューフーツ	ショートミューフーツ	5mmミューフーツ	スキンホットフーツ
XS	22cm	22cm	-	-
S	23~24cm	23~24cm	22cm	22cm
M	24~25cm	24~25cm	23~24cm	23~24cm
L	25~26cm	25~26cm	24~25cm	24~25cm
XL	26~27cm	26~27cm	25~26cm	25~26cm

※足の形には個人差がありますのでサイズが前後する場合がございます。実際にフィッティングしてご確認される事をおすすめします。

## MEW 40th Anniversary

誰でも使い易く推進力に優れたスタンダードフルフットフィン。求める推進力やお好みで選べるラバー硬度別ラインアップ。XSサイズの追加でさらに多くの方に対応可能となりました。

### MEW

●ミュー No.1702 16000 7500021-5-7000211 ¥17,600



S	XS	S	S	XS	XS	XS	S	S	XS
MS	MS	MS	MS	MS	MS	MS	MS	MS	MS
M	M	M	M	M	M	M	M	M	M
L	L	L	L	L	L	L	L	L	L
XL	XL	XL	XL	XL	XL	XL	XL	XL	XL

### ●ハードミュー

No.1703 17500 7552131-5-7005221 ¥19,250

●サイズ:S/MS/M/L/XL



### ●セーフミュー

No.1704 18500 7557831-5-7005921 ¥20,350

●サイズ:S/MS/M/L/XL



MEW 40周年 感謝を込めて

1984年、GULLのフラッグシップモデルとして誕生したフルフットフィン「MEW」キックカススミーズに伝わるよう設計されたブレード長と傾斜角、スノーダブヒンクや車輪にこだわりも高品質な推進力、ラバー特製を生かし、動作にも最適とするよう設定されたラバー硬度、日本人の足に合わせたフットポケット。そこには、愛人たちの奮闘が刻み込まれ、今も我々の礎となっている。

挑戦したことのない海へ行く覚悟はあるが、自分から進まなければいけない海は多岐にわたる。海を通じ仲間と共にする時を思い出し、喜びを。海を愛するすべての人に、自分から進まなければいけない海は多岐にわたる。40年目のMEW。これらも相補としてあつたのそばに。



リブ形状

MEWのリブ構造は、「ダウンキック」に強い構造となっています。力の入り易いダウンキック時にしっかりと水を捕える事で、幅広いダイバーの脚力と、シーンに合わせて推進力を得る事が可能です。

## SUPER SOFT MEW

スキンドビング専用ミューフインをアレンジ。タンクを背負わないダイバーが水面遊泳のみならず、水中でもより軽快に楽しめるようにラバー硬度を柔らかめに仕上げました。

●スーパーソフトミュー No.1705 16000 7500021-5-7000211 ¥17,600



XS	XS	XS
S	S	S
MS	MS	MS
M	M	M
L	L	L
XL	XL	XL

**MEW フーツ適応参考表**

サイズ	素足	ミューフーツ	ショートミューフーツ	5mmミューフーツ	スキンホットフーツ
XS	22~23cm	-	-	-	-
S	23~24cm	22~23cm	22~23cm	-	-
MS	24~25cm	23~24cm	23~24cm	22~23cm	22~23cm
M	25~26cm	24~25cm	24~25cm	23~24cm	23~24cm
L	27~28cm	25~26cm	25~26cm	24~25cm	24~25cm
XL	28~29cm	27~28cm	27~28cm	25~26cm	25~26cm

※足の形には個人差がありますのでサイズが前後する場合がございます。実際にフィッティングしてご確認される事をおすすめします。

## WARP FIN 硬度別選べる上級ダイバー向けロングブレードフィン。流れの強い場所でもワワフルな推進力を発揮。女性向けにXSサイズを追加。



S	S	S	S	M
M	M	M	M	M
L	L	L	L	L
XL	XL	XL	XL	XL

フィンの硬さ ← 硬 → 軟 →

●ワーpfインS-M No.1706 29000 7505712 ¥31,900

ワーpfインは色によって硬さが違います。

[ハードスペック] ●ブラック ○ホワイト  
硬さはハードミュー同様、水もたまり易く、強さと一体感が素晴らしいモデルです。ホワイトは水中での視認性が良いことからダイバーの方々に支持されています。

[スタンダードスペック] ●レッド ●イエロー ●マリブルー  
硬さはミュー同様、あらゆるダイビングシーンに対応可能なオールラウンドモデルです。特に水面移動やフリッパーではソフトな踏み心地で扱いやすくなっています。

### ロングブレード

ロングブレードを誇るワーpfインは、流れが存在するハードなダイビングシーンでも、パワフルな推進力を発揮し、あらゆるダイビングシーンへの挑戦を可能にします。

### 水を捕えるブレード先端ライン

フィンキック時に最後まですっきりと水を捕える事で、ラバーの反撥弾性を存分に活かし、確かな推進力を発揮します。

●ワーpfインL-XL No.1707 30000 7500522 ¥33,000

着脱しやすいポケット構造

ポケット部には薄く柔らかいラバー素材を採用する事で、着脱性を高めます。

a	b	c	重量(片ペア)
S: 590 × 205 × 77 mm	S: 850g		
M: 630 × 205 × 81 mm	M: 900g		
L: 655 × 215 × 84 mm	L: 1,075g		
XL: 705 × 220 × 87 mm	XL: 1,300g		

**WARP FIN フーツ適応参考表**

サイズ	素足	ミューフーツ	ショートミューフーツ	5mmミューフーツ	スキンホットフーツ
S	23~24cm	22~23cm	22~23cm	-	-
M	25~26cm	24~25cm	24~25cm	23~24cm	23~24cm
L	27~28cm	25~26cm	25~26cm	24~25cm	24~25cm
XL	28~29cm	27~28cm	27~28cm	25~26cm	25~26cm

※足の形には個人差がありますのでサイズが前後する場合がございます。実際にフィッティングしてご確認される事をおすすめします。



## FINS



ピンク (SSS-SS-S-MS-M-L)

サックス (SSS-SS-S-MS-M-L-XL)

フラッシュグリーン (S-MS-M-L)

レモン (SSS-SS-S-MS-M-L-XL)

パープル (S-MS-M-L)

ブラック (SS-S-MS-M-L-XL)

### ●ドルフィンカラー

No. 1801 9800 750015 -5-700674

¥7,480

- カラーが豊富なスタンダードフィン
- かかとまで、すっぽり包むフルフットフィンとは足の一体感が強い
- ラバーフィン ●フルフットタイプ ●ノンフロート

### サイズ目安表 (cm)

	SSS	SS	S	MS	M	L	XL
素足サイズ	17~19	19~21	21~23	22~24	23~25	25~27	27~29
シューズサイズ	-	-	17~19	19	21	22~24	25~26

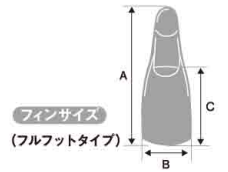

フィンサイズ (フルフットタイプ)

フィンサイズ	●フルフットタイプ
SSS	A=363mm B=156mm C=180mm
SS	A=383mm B=163mm C=180mm
S	A=400mm B=180mm C=180mm
MS	A=410mm B=180mm C=180mm
M	A=420mm B=180mm C=180mm
L	A=450mm B=190mm C=190mm
XL	A=490mm B=200mm C=210mm

## EMDEN

現代の足型に合うようにフットポケットのサイズが新しくなったショートブレードフィン。無理なく楽にフィンキックができ、スノーケリングからスクーバダイビングまで抜群の操作性を発揮します。



XS  
S  
MS  
M

XS  
S  
MS  
M

XS  
S  
MS  
M

XS  
S  
MS  
M

MS  
M  
L  
XL

XS  
S  
MS  
M  
L  
XL

### ●エムデンカラー (素足タイプ)

No. 1802 9500 755217-5-700566

¥10,450



着脱しやすいポケット構造

ポケットには薄く柔らかいラバー素材を採用する事で、柔軟性を高めます。

ショートブレード

操作性に優れたショートブレードは、水面・水中での取り回しもし易きに優れ、幅広い人が使用できるシンプルラバーフィン。

## EMDEN

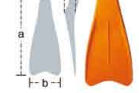

サイズ	a	b	c	重量 (片ペア)
XS	415	184	66	312g
S	445	194	72	507g
MS	470	200	79	594g
M	480	200	81	640g
L	510	208	88	758g
XL	548	210	91	825g

### EMDEN 素足適応参考表

サイズ	素足
XS	20~22cm
S	22~24cm
MS	23~25cm
M	24~26cm
L	26~28cm
XL	28~30cm

※足の形には個人差がありますのでサイズが前後する場合がございます。実際にフィッティングして確認される事をおすすめします。

## KF-2091K 柔らかくしなやか。



### ●ドルフィンフロート

No. 1803 7300 755745-5-700115

¥8,030

- サイズ:SSS-SS-S-MS-M-L-XL
- カラー:イエロー/フロート

素足サイズ	SSS	SS	S	MS	M	L	XL
	17~19	19~21	21~23	22~24	23~25	25~27	27~29



### ●シアック カリブラ・フィン

No. 1804 15000 7505211

¥16,500

- シアック社 (イタリア製)
- サイズ表記: ML-XL (US8.5-13)
- 適応サイズ: 22cm~29cm
- 素足: 25cm~29cm
- 薄手フーツ着用: 23.5cm~28cm
- 厚手フーツ着用: 21.5cm~26cm

フルフットフィンでありながら、ストラップでサイズ調整が可能。ワンサイズでほとんどの方にフィットします。



### ●サイクロンエクス

No. 1805 20000 9000081

¥22,000

●サーモプラスチック構造により軽量かつ反発力の高いフィン。ソフトラバー製フットポケットはキックを効果的に推進力へと転換し、ブレード側部のリブは柔軟性を高めます。サイクロンXはダイビングのタイプに応じて組み合わされるモジュラーシステム採用の応用性の高いフィンです。モジュラーシステムは旅行にも最適、フィンを分解してバグに収納、現地で組み立てが可能です。フィンの先端形状はキック時にキックのバランスがブレるのを防ぎます。

サイズ	36/37	38/39	40/41	42/43	44/45
素足サイズ (cm)	22.5-23.0	23.5-24.0	24.5-25.0	25.5-26.0	26.5-27.0
重量 (左右) (kg)	1.84	1.86	1.90	1.92	2.00
全長 (cm)	77	78	79	80	81
ブレード幅 (最大部) (cm)	21.5	21.5	21.5	21.5	21.5
●WHITE	○	○	○	○	○
●SAND	○	○	○	○	○



### ●ムスタング

No. 1806 13000 750579-5-700019

¥14,300

- ラバーフロート
- Size/S: 22.5~23.5cm, M: 23.5~24.5cm, ML: 24.5~25.5cm, L: 25.5~26.5cm

WHITE

SAND

ブラック

イエロー





# FINS PARTS & VERSION-UP



**●フィンストラップⅢ(1本)**  
No. 2001 1200  
900801-10-850201  
¥1,320

- Color:ピンク、サックス、ブラック
- 長さ:370mm
- シートレッカー用



**●フィンストラップロング(1本)**  
No. 2002 1200  
900801-10-850201  
¥1,320

- 長さ:435mm
- Color:ブラック



**●フィンストラップD(1本)**  
No. 2003 1500  
900831-10-855721 ¥1,650

- 長さ:370mm
- かかとが指輪カラーをご用意しております。その他カラーについてはお問い合わせください。
- ミュージアムファースターミュージアムXXドライマニティスフィンスーパーミュージアムXXドライマニティスドライフィン用



**●フィンストラップI(1本)**  
No. 2004 1100  
90099-10-85539 ¥1,210

- 長さ:348mm
- 金属磨耗用
- Color:ブラック



**●フィンバックルDXセット**  
No. 2005 1000  
90099-10-85058 ¥1,100

- 105mm×34mm
- Color:ブラック・ホワイト



**●バンジーストラップ(2本1組)**  
No. 2006 10000  
90009 ¥11,000

- 長さ調整が不要で着脱がスムーズな交換用フィンストラップ
- 軽量で見た目もスッキリ、柔軟性のある合成ゴム製ストラップ。
- サイズ:フリー(5段階サイズ調整可)
- 材質:合成ゴム/エラストマー樹脂
- TUSAストラップフィン専用



**●フィンストラップ(C-R用)**  
No. 2007 500  
95574-10-90054 ¥550

- 1本単位
- Cフィン/Rフィン用
- 42cm



**●フェイザーフィン用バンジーストラップ**  
No. 2008 3200  
950403 ¥3,520

- 1本単位
- Size:S-M-L



**●交換用フィンストラップ(フック付,1本)**  
No. 2009 3000  
900072 ¥3,300

**●交換用フィンストラップ(フックなし,1本)**  
No. 2010 1650  
905841 ¥1,815

- 長さ:410mm
- Color:BK・OR
- スーパーライスター用



**●ショートレッカー用ストラップ(1本)**  
No. 2011 900  
95558-10-90018 ¥990

- Color:ピンク・サックス・ブラック



**●ポップ(ラビート)レッカー用ストラップ(1本)**  
No. 2012 900  
95558-10-90018 ¥990

- Color:ブラック・グレー・ブルー・ホワイト



**●フィンストラップL-330(1本)**  
No. 2013 1100  
90099-10-85539 ¥1,210

- 長さ:330mm
- Color:ブラック・ホワイト・オレンジ
- ライスター-レトライスター-ミニライスター用



**●フィンストラップバックルセット1**  
No. 2014 2000  
900081-10-850071 ¥2,200

- フィンストラップ付バックルセット
- バックルは凸凹双方のセットです
- 工具を使用せず取付可能
- Color:ブラック
- 1本単位



**●ブレードフィンストラップ**  
No. 2015 2000  
90081-10-850071 ¥2,200

- イタリテクニクス社製
- 1本単位



**●マイスターフィン用フィンストラップ(バックル付き)**  
No. 2016 2400  
900612 ¥2,640

- Color:ブラック・ホワイト・ピンク・イエロー
- 1本単位



**●RK3/RK3 HD用フィンストラップ(1本)**  
No. 2017 5000  
900054 ¥5,500

- 1本単位
- 取付・取外しには工具が必要です
- サイズ:S, M, L, XL



**●シートレッカー用バックル(1個)**  
No. 2018 500  
90054 ¥550

- Color:ブラック・ホワイト



**●フィンサポート(左右1セット)**  
No. 2020 2000  
900081-10-850071 ¥2,200

フィンサポート適合サイズ

	ミニ	エムデン		Color:
	M	MS	XS・S	サックス、ブラック
	L	M	MS・M	
	XL	XL	L・XL	



**●スプリングストラップ(1本)**  
No. 2021 4000  
900063 ¥4,400

- Size: S(16cm) M(18cm) L(20cm)
- マイスターフィン・マイスタープロフィン用
- マイスターフィン・マイスタープロフィンに後付け交換が可能



**●スプリングストラップ取り付け(1ペア/2本)**  
No. 2022 7000  
900036 ¥7,700

- ※取付可能フィンご購入時セット価格(フィン本体は別途)
- 取付可能フィン/マイスターフィン/マイスタープロフィン

サイズ S(16cm) M(18cm) L(20cm)

**セット方法**



フィンストラップをフィンフックに通す

**●フィンフックI型 1ペア**  
No. 2023 2700  
900342-5-855922 ¥2,970

**簡単・便利**

フィンストラップ用フック(PAT.)

- フィンストラップに装着
- フィンの着脱が簡単に行える
- 厚手グローブで装着もできる
- 足踏みで着脱可能

- 材質/ラバー黒
- 重量/90g
- 取手口径/50×24mm



**●シートレッカー用バックル(1個)**  
No. 2019 400  
90063 ¥440

- Color:ブラック・ホワイト



**●スプリングフィンストラップDX**  
No. 2025 9800  
900288 ¥10,780

- スプリング材質:SUS304(耐腐食性に優れています)
- Color:ブラック
- Size:XS(16cm)/S(18cm)/M(20cm)/L(22cm)
- フィンバックルDXセットも標準装備
- 2本セット

**●GTスプリングフィンストラップ**  
No. 2026 11000  
900099 ¥12,100

- スプリング材質:SUS304(耐腐食性に優れています)
- Color:ブラック
- Size:GT Mサイズ用,Lサイズ用,XLサイズ用
- 2本セット

長さ調節が可能で着脱性が向上したGT専用スプリング

- 最大4cmの長さ調整が可能で、自分にピッタリなサイズに合わせることによって確実に力が伝わり、よりパフォーマンスが向上します。
- 心がかりした持ち手がついたスプリングは厚手のグローブ着用時でも握みやすく、足踏みの悪い場所でも着脱を簡単スピーディーに入ります。

GTスプリングフィンストラップ対応表

GSブーツ	他社製トライブーツ(ワードタイプ製/モビディック社)
Mサイズ用 25~26cm	23~25cm
Lサイズ用 26~27cm	25~26cm
XLサイズ用 28~30cm	27~28cm

※上記対応表は目安としてご利用下さい。使用されるライスター及びトリシュープによっては、対応表と異なる場合もございますので、ダイビングショップなどでご購入前にサイズの確認をおすすめ致します。

着脱性に優れ、ダイバーの動きにフィット

●ストラップ本体にスプリング素材を使用することによって着脱を簡単スピーディーに出来ます。ボトムがピンと張らず、足踏みのエントリー-エキジットポイントなどのフィンストラップの着脱の煩わしさを軽減してくれます。

●水中における水圧の変化により、ブーツ等の収縮によっておこるフィンストラップの緩みなどを、伸縮性のあるスプリングフィンストラップの採用により常時自動調節してくれます。

スプリングフィンストラップのサイズ検証

フィンサイズ	M		L		XL		S	
フィンサイズ	L	M	L	M	L	M	L	S
スプリング	○	△	△	△	△	△	△	△
GSブーツ	○	△	△	△	△	△	△	△
XX	○	△	△	△	△	△	△	△
ニューミュージック	○	△	△	△	△	△	△	△
ニューミュージック GSブーツ	○	△	△	△	△	△	△	△
ニューミュージック GSブーツ	○	△	△	△	△	△	△	△
ニューミュージック GSブーツ	○	△	△	△	△	△	△	△
ニューミュージック GSブーツ	○	△	△	△	△	△	△	△

△着脱のフィット感(かかとに擦れるか擦れない)がより優れ、深い水圧下でも着脱可能(可能性大)

○適正フィット感

△着脱のフィット感(かかとに擦れるか擦れない)がより優れ、深い水圧下でも着脱可能(可能性大)

△着脱のフィット感(かかとに擦れるか擦れない)がより優れ、深い水圧下でも着脱可能(可能性大)

**スピード着脱**

スプリングストラップを取り付けることにより、着脱時のストラップ調整や水中での増し締めが必要なくなる為、片手で簡単にフィンを履けるようになります。

**フルタイムジャストフィット**

水中においては、水深の変化に伴いブーツが圧縮され歪みが生じます。その緩んだ分をスプリング機能が自動調節する為、水中でフィンが抜ける心配や、緩んだりきつくなったりすることもなくなり、常にベストポジションで、フィンにホールドしてくれます。

**高い耐久性**

金属材料には全て耐腐食性に優れたSUS304を使用しております。ゴム製や樹脂製のフィンストラップと異なり、イザという時にストラップが切れてしまう心配がなく、半永久的にご愛用になれます。また、フィン本体を加工してユニットを直接面固定している為、耐久性と水中での安定性が高まり、従来のスプリングタイプのストラップの大きな問題点であった取付部の耐久性やグラつきを解消しました。

**●スプリングストラップユニット**  
No. 2027 12000  
9000801 ¥13,200

**●交換用スプリング1本**  
No. 2028 1700  
900351 ¥1,870

- 材質:SUS304
- Size:225mm, 250mm, 275mm, 300mm, 325mm

**●ヒールプロテクター1個**  
No. 2029 900  
90027 ¥880

- 材質:ネオプレンラバー

**●メスバックル**  
No. 2030 1000  
90009 ¥1,100

- Color:BK-LGY

**●フィンストラップ オスバックル付**  
No. 2031 2200  
900891 ¥2,420

- Color:BK-LGY

**●EZスプリング フィン ストラップ バックル付**  
No. 2032 9800  
900288 ¥10,780

- ストラップをスプリングに変えた事でフィット感がアップします。コンフォートグリップの採用で厚手のグローブでのフィン着脱が容易になりました。フィンバックルを付け替え易い簡易仕様。いろいろなフィンにワンタッチ装着が可能です。S:スプリング長さ:15cm M:スプリング長さ:17.5cm L:スプリング長さ:20cm XL:スプリング長さ:22.5cm
- Color:BK・BL・GY・YL

**●EZスプリング フィン ストラップ キット**  
No. 2033 9800  
900288 ¥10,780

- S:スプリング長さ:15cm M:スプリング長さ:17.5cm L:スプリング長さ:20cm XL:スプリング長さ:22.5cm
- Color:BK・BL・GY・YL

**●EZスプリング フィン ストラップ グリップタイト**  
No. 2034 9800  
900288 ¥10,780

- ラバーフィン対応のグリップタイト式のステンレススプリングとラバーカバー&グリップ式フィンストラップ。サイズ S:スプリング長さ:24cm M:スプリング長さ:26cm L:スプリング長さ:28.5cm XL:スプリング長さ:31cm
- Color:BK・YL・BL・GY

2024 catalogue 020



# BOOTS & SOCKS & SHOES & TABI



## BOOTS & SHOES

### MEN'S GT BOOTS Series

0.5cm刻みの充実した  
サイズ展開と、  
ホールド性に優れた  
GSブーツ。



●GSブーツ メンズ  
No. 2101 11000 750528-5-700077 **¥12,100**

●GSブーツ メンズ  
LIMITED EDITION  
No. 2102 11500 750528-5-700508 **¥12,650**

●3mmネオブレイン ●オヘロンジャージ ●ファスナー付  
●日本人男性の平均的骨格に合わせたサイズ設計。

#### DEODORIZATIONシステム

(防臭・抗菌素材)  
バクテリアやカビの増殖を防ぎ、嫌な臭いを軽減。  
快適・爽快な使用感を提供します。  
注)ただし、防臭抗菌加工は永久的ではありません。



かかと部分は  
カラー生地を  
採用しています。

SUPER MEW XX  
ブーツ対応表 → [P13]

MEW CYPHER  
ブーツ対応表 → [P13]

サイズ(cm)	25	25.5	26	26.5	27	28	29	30
イエロームーン	●	●	●	●	●	●		
チャコール	●	●	●	●	●	●		
ネイビー	●	●	●	●	●	●		
ブラック	●	●	●	●	●	●	●	●
ヤバネ	●	●	●	●	●	●		

### WOMEN'S

スリッパに  
近い履き心地  
を実現した  
レディース  
専用設計の  
GSブーツ。



●GSブーツ ウィメンズ  
No. 2103 11000 750528-5-700077 **¥12,100**

●GSブーツ ウィメンズ  
LIMITED EDITION  
No. 2104 11500 750528-5-700508 **¥12,650**

●3mmネオブレイン ●オヘロンジャージ ●ファスナー付  
●足全体を優しく包み込んでくれます。日本人女性の平均的な  
骨格に合わせた足首・ふくらはぎのサイズ設計。  
ブーツの高さまでこだわったGULLならではの女性専用設計。

#### UPPER形状に設計され

ていますので甲の高い方  
や幅の広い方にもご使  
用いただけます。足首へ  
の負担を軽減するために  
足首部分をU字カットしま  
した。サイズは23cmより  
0.5cmきざみもご用意。足  
の小さい方やおさまに  
おすすめます。



スリッパに  
近い履き心地  
を実現した  
レディース  
専用設計の  
GSブーツ。



縫製を両サイドにずらし、  
靴ずれを予防。  
(点線部分)



かかと部分は  
カラー生地を  
採用しています。

SUPER MEW XX/ブーツ対応表 → [P13]  
MEW CYPHER/ブーツ対応表 → [P13]

サイズ(cm)	20	21	22	23	23.5	24	24.5
スカイブルー				●	●	●	●
チャコール				●	●	●	●
ネイビー				●	●	●	●
ブラック	●	●	●	●	●	●	●
ヤバネ				●	●	●	●

### UNISEX FELT SOLE BOOTS

岩場やピーチエントリーに最適。  
作業系ダイバーにも支持されるハイグリップモデルです。



スリッパに  
近い履き心地  
を実現した  
レディース  
専用設計の  
GSブーツ。

#### ●フェルトソールブーツ

No. 2105 12500 755739-5-700578 **¥13,750**

●3mmオヘロンジャージ  
●ファスナー付

SUPER MEW XX/ブーツ対応表 → [P13]

MEW CYPHER/ブーツ対応表 → [P13]

サイズ (cm)	22	23	24	25	26	27	28
ブラック	●	●	●	●	●	●	●



フェルト厚12mm

### UNISEX SKIN HOT BOOTS

FIR (遠赤外線起毛素材) により  
GULLブーツシリーズ最高の保温性を誇るモデル



#### ●スキンホットブーツ

No. 2106 9800 750537-5-700686 **¥10,780**

●5mmメッシュキルト  
FIR (遠赤外線起毛素材)

内側に起毛素材「FIR  
(遠赤外線起毛素材)」  
を採用。身体から発生  
した熱を生地が吸収し、  
遠赤外線として放出す  
ることで、優れた保温効  
果を発揮します。



くつ底 9mm

サイズ (cm)	22	23	24	25	26	27	28	29
ブラック	●	●	●	●	●	●	●	●

### UNISEX MEW BOOTS Series

「抗菌機能」「保温機能」「滑り止め機能」の  
3つの機能を兼ね備えた、多機能モデル。



フロント部位にストレッチ  
ジャージを採用し、着脱性と  
動きやすさが飛躍的に向上。

高い保温力と多機能性をあわせ持ったウィンターモデル。



フロント部位にストレッチ  
ジャージを採用し、着脱性と  
動きやすさが飛躍的に向上。

#### ●ミュールブーツ(ソックスタイプ)

No. 2107 8600 750546-5-700206 **¥9,460**

●3mmネオブレイン/ストレッチジャージ  
●足首部SCSシール採用



くつ底 5mm

#### ●5mmミュールブーツ

No. 2108 10000 750057-5-700007 **¥11,000**

●5mmネオブレイン/ストレッチジャージ  
●足首部SCSシール採用



くつ底 8mm



WATER BLOCKED  
RINGシステム  
(足首部機能)

足首部のSCS素材のシールで、  
水の侵入と流出を抑える事で  
抜群の保温効果が発揮します。



NON SKID GRIP  
システム(ソール部機能)

足底部には設置面積が多い  
つま先とかかと部位に、波  
状のカットを装着し、滑りを抑  
える機能が発揮します。



ソールをかかと部まで上げ、  
グリップ力を強化。フィンの脱  
げを防止します。更に靴ずれ  
防止カットを採用し、快適性を  
向上しました。

サイズ(cm)	22	23	24	25	26	27	28	29
ブラック	●	●	●	●	●	●	●	●

SUPER MEW/ブーツ対応表 → [P13]

MEW/ブーツ対応表 → [P17]

WARP FIN/ブーツ対応表 → [P17]



#### ●防水5mm IGブーツ

No. 2109 12000 750009-5-700048 **¥13,200**

●5mmWJプラス足首上は水の侵入を防ぐ5mmスキャンセル。踵かかNo1。履きにくいけどベテランなら大丈夫。  
●Size:23, 24, 25, 26, 27, 28cm



#### ●ファスナー付マリムブーツ

No. 2110 10000 750057-5-700007 **¥11,000**

●素材/3mmネオブレイン(オヘロンジャージ)、デッキソール  
●Size/22, 23, 24, 25, 26, 27, 28, 29, 30, 31cm



#### ●PROBLUE フェルトソールブーツ

No. 2111 11000 750528 **¥12,100**

●岩場やピーチエントリーに最適  
●岩場やピーチからのエントリーで、スリッパに似てフエルトソールブーツです。  
●スキューバダイビングだけでなく、深淵釣りやキャニオニング、シャワークラミング、カヤックなどにも。  
●サイズ:21~28cm(1cm刻み) ●カラー:ブラック ●素材:ネオブレイン ●フェルト厚:10mm





# BOOTS & SOCKS & SHOES



## BOOTS & SOCKS & SHOES

シューズ感覚で履け、水から上がった時の水抜けも良いミューブーツのローカット仕様。



NON SKID GRIP  
システム(ローラリング)は底面摩擦が多いつま先とかかと部に、波形状のカットを装備し、滑りを抑える機能を発揮します。

フロント部外側の生地には透気性に優れたエアプレーン生地を採用し、速乾性に優れています。

踵部に別素材を使用する事で、バックリフトし履けにくくなりました。

くつ底 5mm

●ショートミューブーツ

No. 2301 7600 750075-5-700235

●3mmエアプレーン/ノーマルジャージ

SUPER MEW/ブーツ対応表 → P13  
MEW/ブーツ対応表 → P17  
WARP FIN/ブーツ対応表 → P17

¥8,360

サイズ(cm)	22	23	24	25	26	27	28	29
ブラック	●	●	●	●	●	●	●	●

スノーケリングに最適。  
軽くて、履き心地抜群



●ポリネシアンブーツ

No. 2302 4600 750543-5-700223

●3mm厚OPWジャージ●ローカット、スリッポンタイプ

¥5,060

サイズ(cm)	22	23	24	25	26	27	28
カラー/ BK	594020	594030	594040	594050	594060	594070	594080

AIR SAFETY



メンズ/レディース

●スノーケリングシューズⅢ

No. 2303 4200 750513-700492

●全6色 ●Size:22~28cm  
●2way×2mmエアプレーン生地

¥4,620

メンズ	22	23	24	25	26	27	28
リフレックスブルー	●	●	●	●	●	●	●
カーキブラック	●	●	●	●	●	●	●
ブラック	●	●	●	●	●	●	●
ネオンライム	●	●	●	●	●	●	●
ピンク	●	●	●	●	●	●	●
ホワイトブルー	●	●	●	●	●	●	●

AIR SAFETY

子供でも履けやすいベルクロ仕様



ブルー ミニリキル  
ブラック/ブルー ミニリキル  
ミニリキル  
ミニリキル  
ミニリキル  
ミニリキル

●スノーケリングシューズ キッズ

No. 2304 4000 750003-5-700082

●全6色 ●Size:15~21cm  
●1.5way×1.5mmエアプレーン生地

¥4,400

ブルー	15	16	17	18	19	20	21
ブラック/ブルー	●	●	●	●	●	●	●
ネオンライム	●	●	●	●	●	●	●
グレイズ	●	●	●	●	●	●	●
グレイズ/イエロー	●	●	●	●	●	●	●
パープル	●	●	●	●	●	●	●



ブラックCAMO ボタニカル トロピカル

●AQA スイリクシューズ

No. 2305 3000 750522-5-700012

●全3色 ●Size:22~28cm

¥3,300

ブラック CAMO	22	23	24	25	26	27	28
ボタニカル	●	●	●	●	●	●	●
トロピカル	●	●	●	●	●	●	●



ジオメトリブル ジオメブルー

●AQA スイリクシューズキッズ

No. 2306 2800 750012-5-700691

●全2色 ●Size:17~21cm

¥3,080

ジオメトリブル	17	18	19	20	21
ジオメブルー	●	●	●	●	●



ブラック ブラック/イエロー

●水陸シューズ

No. 2307 4600 750543-5-700223

●全2色 ●Size:24~28cm ●水陸2Way  
●素材:シューズ本体/ポリエステル シューズ底(ソール)/合成ゴム インソール/EVA

¥5,060



サイズ S (23~24cm) M (24~25cm) L (25~26cm) LL (26~27cm) 3L (27~28cm)

●TS-335 ビーチシューズ

No. 2308 2200 800671-5-750561

●素材: EVA スポンジ+ナイロン+合成樹脂  
●夏の暑い浜辺でも、水の中でも脱げにくく安心  
●Color:ブラック/ネイビー/グリーン/カモフラ

¥2,420



ネイビー/ブラック コーラル/ブラック

●ビーチウォーカーRS

No. 2309 2800 750012-5-700691

●砂浜や岩場の海や山、川でも安心な水陸両用のウォーターシューズ。保温力があがり、伸縮性も高いのでフィット感が優れています。

¥3,080

カラー/サイズ(cm)	23	24	25	26	27	28	29
ネイビー/ブラック	●	●	●	●	●	●	●
コーラル/ブラック	●	●	●	●	●	●	●



BLUE / NAVY PINK / NAVY B.GREEN/NAVY

●ビーチウォーカーキッズ

No. 2310 1900 750531-5-700621

●水遊びの際の足の保護に。安全で快適、ホールド感が心地よいフィット感。透気性・速乾性にも優れたウォーターシューズ。  
●アッパー:ジャージ ●インソール: 5mmEVAフォーム積層生地  
●アウトソール: サーマラバー  
●Color: B.GREEN/NAVY, BLUE/NAVY, PINK / NAVY

¥1,980

サイズ	12/12.5cm	13/13.5cm	14/15cm	16/17cm	18/19cm	20/21cm	21.5/22cm	23/23.5cm
-----	-----------	-----------	---------	---------	---------	---------	-----------	-----------



マットブラック ローズピンク フルー

●GULLフィンソックス

No. 2311 4300 800044-5-750103

●2mmネオプレン/ノーマルジャージ採用  
●移動に便利な先割れ形状を採用。ビーチサンダルを履いたまま使用できる便利グッズ。  
●大小の斑点の滑り止めを足裏全体に施し、グリップ力が向上。

¥4,730

サイズ	XS	S	M	L	XL
カラー共通	22.5 cm	23.5 cm	24.5 cm	26 cm	27.5 cm



SCSメタルで保温効果倍増

●SCSソックス

No. 2312 7300 750534-5-700604

●履きやすくて脱ぎやすい。内側のSCSメタルは非常に保温力が高く、かさばらず履きやすいにもかかわらず、3.5mm厚のものと同程度の保温力があります。  
●カラー:ブラック  
※非常に大きな伸縮性がありますので、サイズはおおよその目安です。

¥8,030

サイズ	XS (22cm)	S (23~24cm)	M (25cm)	L (26cm)	XL (27~28cm)
-----	-----------	-------------	----------	----------	--------------



●1.5mmアペアソックス"足袋"

No. 2313 6000 800005

●ブラック ●素材:ネオプレン ●サイズ:S-M-L-XL

¥5,500



●マリンシューズキッズ

No. 2315 5500 800044-5-755214

●足のケガを防ぐ海や川・遊道での必需品!  
●サイズ:17~21cm(1cm刻み) ●カラー:ブラック  
●素材:ネオプレン ●ベルクロワンタッチベルト

¥6,050



●M-39B ソックス(ウェットスーツ)

No. 2316 5800 750534-5-700604

[WS-130, WS-111DX用] ●素材/CRソックス(4mm厚)+ジャージ/ハイビル  
●Size:M(スーツサイズSB, MB, MO) L(スーツサイズLB, LO) LL(スーツサイズ2LB, 2LO, 3LB, 3LO)

¥6,380



●スノーケリングソックスⅢ

No. 2317 2800 800422

●Size:S, M, L  
●2mm ノーマルジャージ

¥3,080

素足サイズ	S	M	L
	18~21cm	22~24cm	25cm~



●マリンソックス ショート

No. 2318 5500 800044-5-755214

●材質:2mmネオプレン ●BR加工  
●内側底面生地:シャークスキン  
●内面には着脱にストレスを感じない滑面加工「BR加工」を施し、裏底面には滑りにくいシャークスキンを採用しました。ドライスーツ使用時に着用すれば、保温効果も高まります。またマリンブーツや、フルフットタイプ着用時のインナーソックスとしても最適です。

¥6,050

size	足size
S	~23cm
M	~25cm
L	~27cm
XL	27cm~



●マリンソックス ロング

No. 2319 5800 800464-5-750534

●材質:2mmネオプレン ●BR加工 ●内側底面生地:シャークスキン  
●内面には着脱にストレスを感じない滑面加工「BR加工」を施し、裏底面には滑りにくいシャークスキンを採用しました。ドライスーツ使用時に着用すれば、保温効果も高まります。またマリンブーツや、フルフットタイプ着用時のインナーソックスとしても最適です。

¥6,380

size	足size
S	~23cm
M	~25cm
L	~27cm
XL	27cm~





# BOOTS & SOCKS & SHOES

滑りにくく、はき心地ソフト。プロも絶賛の大人気アイテム。

- ボートの濡れたデッキ、コタや磯の岩場など、足場の悪いところで滑りにくい、すぐれモノのサンダルです。
- はき心地がソフトで、本体と一体成型の鼻緒は、ハードに使っても抜ける心配がありません。
- ほどよい重さで強風にも飛ばされず、耐久性にも優れています。
- 高品質な国産品をリーズナブルな価格で提供します。
- ビビッドなカラーの多彩なバリエーションを用意しています。

●ダイバーズサンダル No. 2401 3500/855792 ¥3,850



カラータイプ	ソリッド	ルミナス	ネオン/パール/メタリック	クリスタル
カラー	●●●●●●●●●●	●●●●●●●●●●	●●●●●●●●●●	●●●●●●●●●●
女性用サイズ (cm)	M 22~23 FL 23~24 F2L 24~25			
男性用サイズ (cm)	L 25~26 LL 26~27 3L 28~29 4L 29~30			

※冬期水質等、暑い・低温下では材質硬化により耐久性が劣ります ※赤字は1本鼻緒 (単位:cm)



●STビーチサンダル No. 2402 1800/850391-5-80044 ¥1,980

- Size: 23cm 24cm 25cm 26cm 27cm 28cm 29cm
- 素材: 天然ゴム ソール厚み約1.5cm 重量約240g (25cmの場合)
- STREAM TRAILからのビーチサンダルが、これまでの23~27cmに28cm・29cmが加わりました。
- 日本人の甲高幅広い足に合わせた形に、天然ゴム素材で履きごこちも快適です。
- ビビッドなイエローやオレンジの鼻緒に別カラーのソールを組み合わせて、4バリエーションのカラーバリエーション。お洒落で遊び心のあるデザインとなっています。鼻緒にもSTREAM TRAILのロゴ入り! 夏や川辺だけでなく、夏のコーディネートにも活用いただけます。
- Kidsサイズもご用意しておりますので親子でお使いのサンダルであれば、夏のお出かけにピッタリです!

カラー/サイズ	23cm	24cm	25cm	26cm	27cm	28cm	29cm
Yellow/Black	●	●	●	●	●	●	●
Black/Yellow	●	●	●	●	●	●	●
Navy/Gray	●	●	●	●	●	●	●
Navy/Orange	●	●	●	●	●	●	●
Navy/Green	●	●	●	●	●	●	●
Pink/Navy	●	●	●	●	●	●	●



●STビーチサンダル子供用 No. 2403 1300/855011-5-80040 ¥1,430

- Size: 18~21cm 素材: 天然ゴム ソール厚み約1.5cm 重量約145g (19cmの場合)
- STREAM TRAILの子供用ビーチサンダルに、2022年よりピンク/ネイビーのカラーが加わりました。天然ゴム素材の強度と柔らかさを兼ね、履きごこちも快適です。
- ビビッドなイエローやピンクのソールに別カラーの鼻緒を組み合わせて、4バリエーションのカラーバリエーション。より遊び心のあるデザインとなっています。鼻緒にもSTREAM TRAILのロゴ入り。海や川だけでなく、公園やお出かけにもおすすめです。

カラー/サイズ	18cm	19cm	20cm	21cm
Navy/LGreen	●	●	●	●
Navy/Red	●	●	●	●
Yellow/Black	●	●	●	●
Pink/Navy	●	●	●	●



●BC-941 スパイクシューズ No. 2404 12800/700698-5-650238 ¥14,080

- 素材: 合成繊維 (撥水加工) ●サイドのプレスパッドでくるぶし、足首をガード
- シューレスアッパーで爪先からサイドにかけてしなやかに、フィット感アップ。
- アッパーは撥水加工生地使用で、水弾きがよい。
- 軽量設計で長時間でも疲れにくい。
- 内側ファスナー付きで脱ぎ履きしやすい。
- 疲れにくいスーパークッションインソール ●カラー: ブラック



●BC-942 フェルトスパイクシューズ No. 2405 14800/7006301-5-650269 ¥16,280

- 素材: 合成繊維 (撥水加工) ●サイドのプレスパッドでくるぶし、足首をガード
- シューレスアッパーで爪先からサイドにかけてしなやかに、フィット感アップ。
- アッパーは撥水加工生地使用で、水弾きがよい。
- 軽量設計で長時間でも疲れにくい。
- 内側ファスナー付きで脱ぎ履きしやすい。
- 疲れにくいスーパークッションインソール ●カラー: ブラック



●GC 5620 アクティブブーツ No. 2406 5000/800044-5-750573 ¥5,500

- 素材: TPE ●アッパー: TPE素材使用。
- 履きやすく、機能的な高い1/2丈のスパイクブーツ
- 土踏まずに搭載したスチールシャンクが衝撃を分散し、足裏の疲れを軽減。
- 水、小石の侵入を防ぐフードのコードロック
- インソール入り ●Color: グレー



●FX-911 スパイクシューズ ハイカットモデル No. 2407 9500/700566-5-655716 ¥10,450

- 素材: 合成繊維+合成皮革
- 安心のロング丈、フェルトスパイクブーツ
- 水、小石の侵入を防ぐフードのコードロック
- インソール入り
- カラー: グレー
- Size: SS, S, M, L, LL, 3L



●TS-903 スパイクシューズ ハイカットモデル (マジック) No. 2408 9500/700566-5-655716 ¥10,450

- 素材: 合成繊維+合成皮革
- 脱ぎ履きしやすいマジックテープモデル
- 内側ファスナー付き
- Color: ブラック ●Size: S, M, L, LL, 3L



●FX-912 フェルトスパイクシューズ ハイカットモデル No. 2409 10000/700007-5-650056 ¥11,000

- 素材: 合成繊維+合成皮革
- 内側ファスナー付き。脱ぎ履きしやすい。
- Color: カモカベージュ
- Size: SS, S, M, L, LL, 3L



●FX-902 フェルトスパイクシューズ ハイカットモデル No. 2410 9500/700566-5-655716 ¥10,450

- 素材: 合成繊維+合成皮革
- 内側ファスナー付き。脱ぎ履きしやすい。
- カラー: グレー
- Size: SS, S, M, L, LL, 3L



●TS-923 フェルトスパイクシューズ ハイカットモデル (マジック) No. 2411 10000/700007-5-650056 ¥11,000

- 素材: 合成繊維+合成皮革
- カップインソールで履き心地も向上 ●内側ファスナー付き
- Color: グレー
- Size: S, M, L, LL, 3L



●GC-5640 トライバルブーツ No. 2412 5700/800654-5-755724 ¥6,270

- 素材: TPE
- 雨の日はもちろん、ガーデニングやDIY作業、釣りやフェス等アウトドアシーンでマルチに活躍するブーツ
- Color: ブラック/カーキ

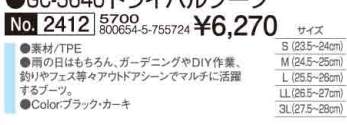

●BC-871 スパイクブーツ (ハーフ丈) No. 2413 8800/700616-5-650275 ¥9,680

- 素材: 合成ゴム
- 履きやすく、機能的な高い1/2丈のスパイクブーツ
- 土踏まずに搭載したスチールシャンクが衝撃を分散し、足裏の疲れを軽減。
- 水、小石の侵入を防ぐフードのコードロック
- インソール入り ●Color: グレー



●BC-872 フェルトスパイクブーツ No. 2414 12300/700168-5-655997 ¥13,530

- 素材: 合成ゴム
- 安心のロング丈、フェルトスパイクブーツ
- 水、小石の侵入を防ぐフードのコードロック
- インソール入り
- Color: グレー
- Size: S, M, L, LL, 3L

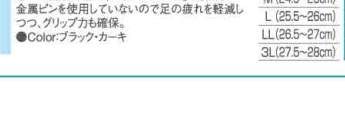

●GC-5630 フォレストブーツ No. 2415 6000/700224-5-650093 ¥6,600

- 素材: PVC
- シボを施した形のフォレストソールを設計。
- 金属ピンを使用していないので足の疲れを軽減しつつ、グリップ力も確保。
- Color: ブラック/カーキ

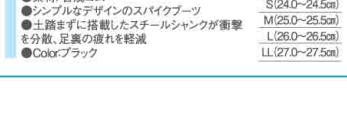

●TS-857 スパイクブーツ [スチールシャンク入り] No. 2416 8000/700065-5-650025 ¥8,800

- 素材: 合成ゴム
- シボを施したデザインのスパイクブーツ
- 土踏まずに搭載したスチールシャンクが衝撃を分散し、足裏の疲れを軽減
- Color: ブラック

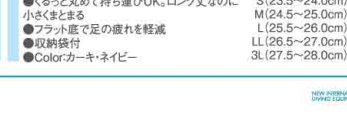

●FU 5501 PVCポータブルブーツ (フラット底) No. 2417 5700/800654-5-755724 ¥6,270

- 素材: PVC
- くるっと丸めて持ち運びOK。ロング丈なのに小さくまとまる
- フラット底で足の疲れを軽減
- 収納袋付
- Color: カーキ/ネイビー



●BN-860 多機能ブーツ No. 2418 8700/700906-5-655565 ¥9,570

- 素材: PVC
- 先芯・踵かけ防止板内蔵で作業に最適
- 履口は水しずき、砂塵等の侵入を防ぐフード付
- 再帰反射材使用で夜間での視認性UP
- 靴底は安心の6つの機能付 ●Color: ブラック



# GLOVES



## ■GLOVES

### 3 SEASON GLOVES Series

男女の手形に合わせ、フィット性を重視した設計。豊富なバリエーションで、シーンや用途で選べる素材別シリーズ。

#### MEN'S SP GLOVES SHORT

[ショートタイプ] 3つの季節に使用できるオールラウンドモデル。新機能クイックマウントシステムを採用し、着脱性が非常に良いモデルです。

#### WOMEN'S



●SPグローブショート メンズ No.2501 5800 750534-5-700604 **¥6,380**

●SPグローブショート メンズ No.2502 5300 755274-5-700144 **¥6,930**

●SPグローブショート ウィメンズ No.2503 5800 750534-5-700604 **¥6,380**

●SPグローブショート ウィメンズ No.2504 6300 755274-5-700144 **¥6,930**

#### MEN'S SP GLOVES

[レギュラータイプ] 3つの季節に使用できるオールラウンドモデル。耐久性に優れ男女の手に合わせた設計でフィット性が高く、着脱もスムーズに。

#### WOMEN'S



●SPグローブ メンズ No.2505 6300 755274-5-700144 **¥6,930**

●SPグローブ メンズ No.2506 6800 750015-5-700674 **¥7,480**

●SPグローブ ウィメンズ No.2507 6300 755274-5-700144 **¥6,930**

●SPグローブ ウィメンズ No.2508 6800 750015-5-700674 **¥7,480**

#### MEN'S SUMMER GLOVES

ラッセルメッシュの採用により、通気性に優れ、素早く乾きます。さらに操作性に優れ、指先の細かな操作にも適しています。

#### WOMEN'S



●サマーグローブ メンズ No.2509 4800 750063-5-700633 **¥5,280**

●サマーグローブ ウィメンズ No.2510 4800 750063-5-700633 **¥5,280**

### WINTER GLOVES Series UNISEX

●5mm ウィンターグローブ [保温重視タイプ] No.2511 10000 750057-5-700007 **¥11,000**

●ウィンターグローブ [保温+撥水性重視タイプ] No.2512 9800 750066-5-700616 **¥9,680**

●スキンホットグローブ [保温+操作性重視タイプ] No.2513 7300 75745-5-700115 **¥8,030**

●ブラック/S/M/L/XL ●素材:本体5mmオベロンジャージ+FR(遠赤外線起毛素材) 手首二重部(外部)2.5mmジャージ+オベロンジャージ (内部)2.5mmスキン+オベロンジャージ ●手のひらには滑り止めを施しロープやラダーもしっかりとグリップできます。

●ブラック/S/M/L/XL ●素材:3mmオベロンジャージ+FR(遠赤外線起毛素材) ●手首部のファスナーは厚手のグローブに不慣れた初心者でも楽に開閉ができます。ドライスーツに最適なグローブです。

●ブラック: S/M/L/XL ●素材: 2mmメッシュスキン+FR(遠赤外線起毛素材) ●肌との摩擦が少ないうえに着用時の遊びもなく、快適なフィット感が得られます。外側はメッシュスキンを使用し、滑りにくく指先にフィットするため、カメラ操作やドライスーツのバルブ操作など細かい作業に適しています。



手首部は二重になっており、浸水を軽減させる仕様。

WATER BLOCKED RING システム(手首部機能)

手首から水の進入を抑える為に二重構造を採用。内側、外側とも2.5mm生地厚。

内側素材 ストレッチジャージ 外側素材 ネオプレンゴム オベロンジャージ

\*スキン生地は、着脱の際に爪を立ててしまうと破れてしまいますので、ご注意ください。

●3mm J-SCSグローブ No.2514 9800 750067-4-5-650244 **¥7,480**

●5mm J-SCSグローブ No.2515 7800 750064-5-650705 **¥8,580**

●マリングローブFL No.2516 7000 750525-5-700094 **¥7,700**

●アンタレスグローブリングセット No.2517 46000 900014 **¥50,600**

●クイックオパールリングセット No.2518 37000 900033 **¥40,700**

●シリコンリストシール No.2519 4600 900414 **¥5,060**

●シリコンリストシール No.2520 4600 900414 **¥5,060**

●SITECH社ラテックスグローブ No.2521 13400 900621 **¥14,740**

●素材:3mm表/黒ジャージ、裏/SCS ●Size:S-M-L-XL

●素材:5mm表/黒ジャージ、裏/SCS ●Size:S-M-L-XL

●Color:ブルー・ピンク・ブラック・イエロー ●1.5mmネオプレン+アマラ ●子供用もあります。 ●Color:ブラックのみ ●サイズの目安 子供用7:身長約120cm~140cm(年齢約7才~9才)、子供用9:身長約150cm~160cm(年齢約10才~12才) ●小さい手の成人女性にも最適

●サイズ:10号 ●カラー:ブラック







# KNIVES



**●スクイーズロックチタンナイフ**  
No. 2801 18000  
000081 **¥19,800**

●BC電機用ロックナット・ネジ・ネジドライバー  
●ブレード鋼: フルチタン製 ●ブレード長: 7.5cm ●全長: 13cm ●Color: BK ●BC電機用ロックナット・ネジ・ネジドライバー標準装備  
●フタタッチロックシステム採用  
●柄に強く軽量です。

**●HAMMER KNIFE**  
No. 2802 10000  
800008 **¥11,000**

●Color: 全1タイプ ●Size: 全長25cm, 刃長12cm  
●ステンレススチールプレートにライニングを装着しています

**●WHITE TIP**  
No. 2803 8000  
800046 **¥8,800**

●Color: 全1タイプ ●Size: 全長18cm, 刃長9cm  
●420ステンレススチール製。ケースは手袋を着用していても簡単に片手で操作できるフェイタルアクトシステム。

**●Bismナイフ**  
No. 2804 8800  
850847 **¥9,680**

●サビに強い強力加工スチール2本標準装備

**●3113ダイバーナイフ**  
No. 2805 6500  
755784 **¥7,150**

●304 ステンレス製 ●全長: 27cm ●刃長: 約12cm ●付属: ウィンドリブス・バックル・ストラップ

**●フォースナノプラス**  
No. 2806 14000  
8500911 **¥15,400**

●人間工学に基づいた持ちやすいハンドル  
●ステンレス鋼・バンプ・ホースに取り付け可能  
●グローブを装着しても取り扱いが簡単  
●ブレード: ステンレス・PVCコーティング ●ブレード長: 65mm

**●DAVIL HD KNIFE**  
No. 2807 9000  
800027 **¥9,900**

●Color: 全1タイプ ●Size: 全長18cm, 刃長9cm  
●420ステンレススチール製。ケースは手袋を着用していても簡単に片手で操作できるフェイタルアクトシステム。

**●ARA (PROBIT付)**  
No. 2808 25000  
9000922 **¥27,500**

●全長: 215mm ●刃長: 85mm ●折返し: 133mm ●重量: 1123g  
●標準装備: ベルトカッター、ライバハンマー、ピストル蓋

**●UNチタニウムナイフ (平先)**  
No. 2809 18000  
7000621 **¥19,800**

●ステンレス製チタニウムコーティング ●全長: 27cm ●刃長: 約12cm ●Color: BK

**●K665 ダイバーナイフ**  
No. 2810 9800  
750537 **¥10,780**

●420ステンレス製 ●全長: 30cm ●刃長: 約19.7cm ●折り畳み時約12cm ●刃先: 約8.5cm ●付属: 携行ケース ●強度: 240,000 (lbs/inch) ●強度: 51.54 (RC Scale)

**●UKブルータンクチタニウム鋭先/平先**  
No. 2811 17500  
7552131 **¥19,250**

●チタニウム製 ●全長: 27cm ●刃長: 約13cm ●折り畳み時約12cm ●刃先: 約8.5cm ●付属: 携行ケース ●Color: BK/YL ●鋭先と平先があります

**●UKブルータンクHYDRALLOY鋭先/平先**  
No. 2812 12000  
750009 **¥13,200**

●新素材 HYDRALLOY製 ●全長: 27cm ●刃長: 約13cm ●折り畳み時約12cm ●刃先: 約8.5cm ●付属: 携行ケース ●Color: BK/YL ●鋭先と平先があります

**●ちびナイフ チタニウム**  
No. 2813 12000  
700046-5-850087 **¥13,200**

●Color: ブラック ●全長: 17.7cm ●刃長: 7.5cm ●B.C.J.ボケットへの取り付け付け、ハードケース付

**●OM Bチタニウムフォールディングナイフ**  
No. 2814 15000  
7505211 **¥16,500**

●カスタムフォーミュラチタニウム製 ●全長: 17.8cm ●刃長: 約8cm ●折り畳み時約12cm ●刃先: 約8.5cm ●付属: 携行ケース ●強度: 240,000 (lbs/inch) ●強度: 51.54 (RC Scale)

**●IAETI RQE**  
No. 2815 9000  
9006012 **¥25,740**

●ロープやハネの切断に特化したナイフです。カーブしたグリップは握りやすくシッパルク安全性の高い構造で、ライバ・ガードにも通したモデルです。刃の裏が重い機能性を備えています。●刃長: 68mm ●全長: 170mm ●折畳み時: 110mm ●重量: 約95g ●Color: ブラック ●鋭く切り、使いやすい。

**●FK11ミニナイフ (プラントップ)**  
No. 2816 4600  
800863 **¥5,060**

●ステンレス304鋼ブレード ●シーソーシステム ●安全ロック機構 ●ナイフ全長: 154mm ●刃全長 (ケース含む): 172mm ●刃幅: 16mm ●ナイフ本体の重量: 51g ●ケースを含む重量: 75g

**●UK レモラ チタニウム**  
No. 2817 15800  
8004621 **¥17,380**

●チタニウム製 ●全長: 17.8cm ●刃長: 約8cm ●B.C.D.-中庄ホースに取付可能。BC用・中庄ホース用アダプター付 ●Color: BK, YL

**●UK レモラ HYDRALLOY**  
No. 2818 9500  
800067 **¥10,450**

●新素材 HYDRALLOY製 ●全長: 17.8cm ●刃長: 約8cm ●B.C.D.-中庄ホースに取付可能。BC用・中庄ホース用アダプター付 ●Color: BK, YL

**●Antonini NARMADA TACT**  
No. 2819 24000  
8000291 **¥26,400**

●301 ステンレス ●全長: 15cm ●刃長: 約10cm ●携行ケース付

**●PROBLUE ハサミナイフプロ**  
No. 2820 9600  
900687 **¥10,560**

●ケースにロック機能も付いているので簡単に持ち帰れます ●刃全長: 26cm, 刃幅: 4cm ●刃先: 約8cm ●重量: 220g (ケース収納時280g) ※官公庁にも採用いただいています

**●RRK PC001**  
No. 2821 12000  
9000801 **¥13,200**

●カラー: ブラック ●全長: 17.7cm ●刃長: 7.5cm ●B.C.J.ボケットへの取り付け付け、ハードケース付

**●チタニウム フォールディングナイフ**  
No. 2822 8000  
700065 **¥8,800**

●チタニウム合金 ●全長: 15cm ●刃長: 約10cm ●携行ケース付

**●フォールディングナイフ**  
No. 2823 4000  
700082 **¥4,400**

●301 ステンレス ●全長: 15cm ●刃長: 約10cm ●携行ケース付

**●ハモバサミ**  
No. 2824 18000  
9000261 **¥19,800**

●ブレード材: ステンレス製 ●ハンドル材: 樹脂 ●カラー: BK/YL ●全長: 27cm ●刃長: 20cm

**●フォールディングナイフ携帯ケース**  
No. 2825 1000  
85058 **¥1,100**

**●スパイダロコ アトランティックソルト 波刃**  
No. 2826 17500  
9005751 **¥19,250**

●カラー: BK ●全長: 17.5cm ●刃長: 7.5cm ●折り畳み時約12cm ●刃先: 約8.5cm ●付属: 携行ケース ●強度: 240,000 (lbs/inch) ●強度: 51.54 (RC Scale)

**●スパイダロコ セーバーソルト**  
No. 2827 16500  
9005841 **¥18,150**

●カラー: BK ●全長: 16.5cm ●刃長: 7.5cm ●折り畳み時約12cm ●刃先: 約8.5cm ●付属: 携行ケース ●強度: 240,000 (lbs/inch) ●強度: 51.54 (RC Scale)

**●スパイダロコ セーバーソルト**  
No. 2828 18500  
9005861 **¥20,350**

●カラー: BK ●全長: 18.5cm ●刃長: 7.5cm ●折り畳み時約12cm ●刃先: 約8.5cm ●付属: 携行ケース ●強度: 240,000 (lbs/inch) ●強度: 51.54 (RC Scale)

**●アウトドア サシミM**  
No. 2831 10000  
850058 **¥11,000**

●カラー: BK ●全長: 27cm ●刃長: 15mm ●付属: 携行ケース

**●アウトドア クッキングナイフサシミ**  
No. 2832 4828  
853014 **¥5,310**

●カラー: BK ●全長: 27cm ●刃長: 15mm ●付属: 携行ケース

**●アウトドア クッキングナイフ直刃**  
No. 2833 3630  
853083 **¥3,993**

●カラー: BK ●全長: 20cm ●刃長: 15mm ●付属: 携行ケース

**●アウトドア クッキングナイフミニ**  
No. 2835 3812  
853023 **¥4,193**

●カラー: BK ●全長: 22cm ●刃長: 11mm ●付属: 携行ケース

**●ステンレスのみDX**  
No. 2837 8000  
900027 **¥8,800**

●全長: 80mm ●刃長: 40mm ●付属: 携行ケース

**●SABIKNIFE9 シャークレイ**  
No. 2839 11200  
057369 **¥12,342**

●カラー: BK ●全長: 11.8cm ●刃長: 7.5cm ●折り畳み時約12cm ●刃先: 約8.5cm ●付属: 携行ケース ●強度: 240,000 (lbs/inch) ●強度: 51.54 (RC Scale)

**●サビナイフ1 直刃/半波刃**  
No. 2840 10450  
053689 **¥11,495**

●カラー: BK ●全長: 20cm ●刃長: 15mm ●付属: 携行ケース

**●サビナイフ2**  
No. 2841 10450  
053689 **¥11,495**

●カラー: BK ●全長: 20cm ●刃長: 15mm ●付属: 携行ケース

## LIGHTS

1本でスポットからワイドまで!  
ヘッド部を外すと  
ウルトラワイドに!!



充電電池(18650 ※1付属)または市販の単4(3本)を使用可能

●**FOCUS / UW1050 LEDライト**  
No. 2901 29000 8505642 **¥31,900**

●明るさ:1050ルーメン(色温度:5600~6600) ●照射角度:12~100 ●耐水圧:100m ●電池:単4×3本・充電電池(18650) ●点灯時間:乾電池:2.5時間 ●充電電池:1.5時間 ●重量:273g(本体のみ) ●大きさ:全長173mm ●最大幅43.5mm ●付属品:充電電池(18650)・充電アダプター・USBケーブル・乾電池ケース・リストランチャー(ストラップ)・予備リング2本入りソフトケース入り



●**CF450M LEDライト**  
No. 2902 16500 8552041 **¥18,150**

●人気のスポットライト切替ライト。連続照射時間4時間の使用が可能  
●明るさ:450lm  
●照射角度:7~37°  
●バッテリー:単4×3本  
●Color:ブラック  
●スポットとワイドの切替が可能  
※従来品よりヘッド部分がスリムになりました



●**アQUALUMINUM LEDトーチ**  
No. 2903 15000 8505721-5-8000021 **¥16,500**

●サイズ:42×190mm ●重量:39g ●カラー:ブラック  
●耐水圧:深さ250m ●連続点灯時間:最大10時間  
●付属品:リング×2、リストランチャー、AQUATECステッカー  
●500ルーメンLEDライト。最大10時間連続点灯LED水中ライト。ナイトダイビングにももちろん、入り組んだ地形のポイントの補助光としても便利です。



●**SL4 eLED MK2ライト**  
No. 2904 16800 8004431 **¥18,480**

●Size:63×43×157mm ●重量:431g(バッテリー含む)  
●付属品:単2アルカリ乾電池×4本・ストラップ  
●最大400ルーメンを省電力3W LEDから照射  
●パワフルかつコンパクト長時間点灯も可能にしたUK最新シリーズ「L1」モデル



テールスイッチが付いたNEWタイプです

●**UKミニQ40eLED MK2ライト**  
No. 2905 9800 800497 **¥10,780**

●光量:250ルーメン  
●点灯時間:12時間  
●単3アルカリ乾電池×4本  
●サイズ:φ37×170mm  
●重量:170g  
●付属品:ストラップ・マスクストラップホルダー



●**UK アクアライト MAX 3000**  
No. 2906 30000 9000072 **¥33,000**

●最大3000ルーメンの白色光。大容量リチウムイオン電池搭載の長時間点灯可能なダイブライト。ワイドなロービームアングラレンズを交換することで、広角から狭角まで照射角を変えられます。●光量:High 3000ルーメン/Mid 1500ルーメン/Low 400ルーメン/LED:UV395 /緑色波長:500nm ●点灯時間:High 2時間/Mid 2時間/Low 5時間 ●電源:充電式リチウムイオン電池3.6V (18Wh) ×2本 ●耐水圧:91m ●サイズ:φ21(L) ×41(W) ×36(H)mm(筒径×長さ×重さ) ●重量:425g(バッテリー含む) ●付属品:21700リチウムイオン電池・USBチャージャー・照射角20°用レンズ・照射角70°用レンズ・デュアルモード・ピストルグリップ・ランチャー



●**UK アクアライト MULTI 700**  
No. 2907 35000 9000113 **¥38,500**

●マルチカラー照射。最大700ルーメンの白色光。LED光。UV395光の照射可能な多目的ダイブライト。ワイドなロービームアングラレンズを交換することで、広角から狭角まで照射角を変えられます。●光量:White High 700ルーメン/Low 500ルーメン/RED/UV395 /緑色波長:500nm ●点灯時間:High 7時間/Low 5.1時間 ●電源:充電式リチウムイオン電池5000mAh/3.6V (18Wh) ●耐水圧:91m ●サイズ:φ16(L) ×41(W) ×36(H)mm(筒径×長さ×重さ) ●重量:226g(バッテリー含む) ●付属品:21700リチウムイオン電池・USBチャージャー・照射角20°用レンズ・照射角70°用レンズ・デュアルモード・ピストルグリップ・ランチャー



●**UK アクアライト PRO2 1300**  
No. 2908 25000 9000622 **¥27,500**

●最大1300ルーメンの白色光。一般のダイビングが前提で広角から狭角まで照射角のダイブライト。ワイドなロービームアングラレンズを交換することで、広角から狭角まで照射角を変えられます。●光量:High 1300ルーメン/Mid 500ルーメン/Low 200ルーメン ●点灯時間:High 1時間/Mid 2時間/Low 8時間 ●電源:充電式リチウムイオン電池5000mAh/3.6V (18Wh) ●耐水圧:91m ●サイズ:φ16(L) ×41(W) ×36(H)mm(筒径×長さ×重さ) ●重量:227g(バッテリー含む) ●付属品:21700リチウムイオン電池・USBチャージャー・照射角20°用レンズ・照射角70°用レンズ・デュアルモード・ピストルグリップ・ランチャー



●**FIX NEO Premium 1000DX SWII**  
No. 2909 44800 9506524 **¥49,280**

●ワイド光とスポット光をワンボタンで切り替え。コストパフォーマンスに優れた高演色プレミアムモデル ●最大光量:1000(W)/600(S) ●照射角:100(W)/30(S)度 ●連続点灯時間:120(W)/220(S)分 ●充電時間:2時間 ●サイズ:φ55×L126mm ●陸上重量:374g ●水中重量:120g ●付属品:Li-Ionバッテリー3400L、NEOチャージャー、リアチャージングケーブル、リアチャージングケーブルII、NEOグリップ、NEO YSベース、ウルトラアダプター、GoProアダプター、Loc-Lineアダプター、リストランチャー、スプレアリング、リングムーバー、リングクリス、六角レンチ、固定ネジ



●**FIX NEO Premium 1500DX SWR II FS**  
No. 2910 64800 9506516 **¥71,280**

●高演色ワイド光。スポット光。そして赤色光。ひとりのボディに3つの光源を搭載した高演色プレミアムモデル ●最大光量:1500(W)/500(S)/250(L)ルーメン(R) ●照射角:100(W)/30(S)/100(L)度 ●連続点灯時間:65(W)/280(S)/400(L)分 ●充電時間:2.5時間 ●サイズ:φ55×L132mm ●陸上重量:377g ●水中重量:125g ●付属品:Li-Ionバッテリー3400L、NEOチャージャー、リアチャージングケーブルII、NEOグリップ、NEO YSベース、ウルトラアダプター、GoProアダプター、Loc-Lineアダプター、リストランチャー、スプレアリング、リングムーバー、リングクリス、六角レンチ、固定ネジ



●**FIX NEO Premium 3000DX SWR II FS**  
No. 2911 74800 9506017 **¥82,280**

●高演色ワイド光。スポット光。そして赤色光。ひとりのボディに3つの光源を搭載した高演色プレミアムモデル ●最大光量:3000(W)/500(S)/250(L)ルーメン(R) ●照射角:100(W)/30(S)/100(L)度 ●連続点灯時間:50(W)/360(S)/450(L)分 ●充電時間:2.5時間 ●サイズ:φ58×L132mm ●陸上重量:380g ●水中重量:130g ●付属品:Li-Ionバッテリー3400L、NEOチャージャー、リアチャージングケーブルII、NEOグリップ、NEO YSベース、ウルトラアダプター、GoProアダプター、Loc-Lineアダプター、リストランチャー、スプレアリング、リングムーバー、リングクリス、六角レンチ、固定ネジ



●**FIX NEO Premium 4030 DXII**  
No. 2912 84800 9506508 **¥93,280**

●最大光量:4000ルーメン ●連続点灯時間:30分 ●照射角:120(D)/100(W)度 ●充電時間:3時間 ●サイズ:φ66×L138mm ●陸上重量:435g ●水中重量:132g ●付属品:Li-Ionバッテリー、NEOチャージャー、リアチャージングケーブルII、リアチャージングケーブルII、NEO YSベース、ウルトラアダプター、GoProアダプター、Loc-Lineアダプター、リストランチャー、スプレアリング、リングムーバー、リングクリス、六角レンチ、固定ネジ



●**UK SL3 eLED L2 ライト**  
No. 2913 9800 800487 **¥10,780**

●200m先を照らせる高輝度LED ●光量:42ルーメン ●点灯時間:5.5時間 ●電池:単2アルカリ乾電池×3本 ●耐水圧:150m ●サイズ:φ37×190mm ●重量:369g ●付属品:ランチャー



●**TOVATEC FUSION 1500 ライト**  
No. 2914 20800 8004661 **¥22,880**

●最大光量:1500ルーメン ●色温度:5600~6800K ●照射角:100(W)/12(S)度 ●点灯:100%/50%/30%/SOS ●電源:充電式リチウムイオンバッテリー26650-A Li-Ion 3.7V 5000mAh ●耐水圧:深さ100m ●サイズ:φ54×204mm ●陸上重量:498g ●付属品:USBケーブル、専用充電器、交換リング、ランチャー



●**TOVATEC FUSION 1050 ライト**  
No. 2915 17800 8004421 **¥19,580**

●最大光量:1050ルーメン ●色温度:5600~6600K ●照射角:100(W)/12(S)度 ●点灯:100%/50%/30%/SOS ●電源:充電式リチウムイオンバッテリー18650-A Li-Ion 3.7V 2600mAh ●耐水圧:深さ100m ●サイズ:φ31×173mm ●陸上重量:273g ●付属品:USBケーブル、専用充電器、交換リング、ランチャー



●**TOVATEC FUSION 400 ライト**  
No. 2916 13800 8004011 **¥15,180**

●最大光量:400ルーメン ●色温度:5700~6900K ●照射角:100(W)/12(S)度 ●点灯:100%/50%/30%/SOS ●電源:充電式リチウムイオンバッテリー14500 Li-Ion 3.7V 750mAh ●耐水圧:深さ100m ●サイズ:φ35×150mm ●陸上重量:173g ●付属品:USBケーブル、専用充電器、延長電池ケース、交換リング、ランチャー

## LIGHTS & PARTS



●**Q40用 ストラップホルダー**  
No. 2917 1600 900441 **¥1,760**

●UK3-Q40用  
●シリコン製マスクフレンド



●**INOVA LED ライトワイドマイクロライト XT**  
No. 2918 2490 9000172 **¥2,640**

●サイズ:φ17×97mm ●重量:34g ●電池:CR2016 ×2 ●点灯時間:10時間(HIGH)/20時間(LOW) ●耐水圧:150m ●マイクロライトXに透明ケースに入れ、その光で夜間点灯するシグナルライトです。警告灯や充電灯として使用できます



●**AL72ミニフラッシュLED 500時間点滅**  
No. 2919 2590 9000172 **¥2,750**

●火災発生センサーを内蔵し、水に入れば勝手にライトが点滅。水から上がればライトは消灯します。自分の位置を知らせるシグナルライトとしておすすめです。●点滅時間500時間



●**グローライト(ケミカル)**  
No. 2920 380 902943 **¥418**

●ナイトダイビングを楽しく、安全に... ●長さ:19cm ●約110時間発光 ●Color:YL-BL-PK-OG-GN



●**UK マーカリーコン**  
No. 2923 4000 800023 **¥4,400**

●電圧誘導性赤色マーカリーコン。単4電池2本で24時間点灯し続けます。●可視光LED:3500mcd ●点灯時間:24時間 ●電源:単4アルカリ乾電池×2本 ●耐水圧:深さ150m ●サイズ:20×20×193mm ●付属品:ストラップ



●**レーザースティック点滅式**  
No. 2924 800422 **¥3,080**

●レーザースティック常灯式  
No. 2925 2800 800422 **¥3,080**

●電圧誘導性赤色マーカリーコン。単4電池2本で24時間点灯し続けます。●可視光LED:3500mcd ●点灯時間:24時間 ●電源:単4アルカリ乾電池×2本 ●耐水圧:深さ150m ●サイズ:20×20×193mm ●付属品:ストラップ



●**AL14 LED フラッシュライト**  
No. 2926 3800403 **¥4,180**

●3種類の点灯モード(点滅・常灯・超短点滅) ●シグナルマークとして ●電池:単4アルカリ乾電池 ●点灯時間:100時間 ●長さ:16cm ●耐水圧:60m ●マグネティックロック ●ワンタッチで点滅モードに切り替え可能 ●BCDに簡単に取り付けられます



●**LEDミニコンスタントライト**  
No. 2921 2200 9000891 **¥2,420**

●電源:SR621Wリチウムイオン電池×3個 ●サイズ:110mm ●点滅時間:50時間 ●パワフルな省電力3W LED ●耐水圧:深さ100m ●電池:単2アルカリ乾電池 ●点灯時間:100時間 ●サイズ:φ31×173mm ●陸上重量:273g ●付属品:USBケーブル、専用充電器、交換リング、ランチャー



●**UK マーカリーコン**  
No. 2923 4000 800023 **¥4,400**



●**AL14 LED フラッシュライト**  
No. 2926 3800403 **¥4,180**



●**蓄光スティック6インチ**  
No. 2927 4200 **¥4,620**



●**LEDミニフラッシュライト**  
No. 2922 2200 9000891 **¥2,420**

●電源:SR621Wリチウムイオン電池×3個 ●サイズ:110mm ●点滅時間:50時間 ●パワフルな省電力3W LED ●耐水圧:深さ100m ●電池:単2アルカリ乾電池 ●点灯時間:100時間 ●サイズ:φ31×173mm ●陸上重量:273g ●付属品:USBケーブル、専用充電器、交換リング、ランチャー



# LIGHTS



**●ファンライト20**  
No. 3001 10000 8000067-5-750057 **¥11,000**

- カラーブラック●オーストラリア製
- 光量の豊かなハロゲン球使用●スイッチロック機能あり
- スピーア付付き(クリップ型)●点灯時間約1時間
- 電源:単一電池4個(別売)
- 電圧:1.5V x 4個(1.5V)
- 耐水深:50m
- サイズ:直径7.9mm長さ315mm●重さ:298g(バッテリー除く)



**●シープレアミニ**  
No. 3002 15000 8000021-5-7505211 **¥16,500**

- 明るさ(ルーメン):高=900、中=200、低=100
- 最大照射時間(リチウムイオン):高=3時間、中=4時間、低=10時間
- 光束:5000cd ●照射角度:11度
- 落下抵抗:1.5m ●耐水深:150m
- 寸法(バッテリー含む):ヘッド部幅:30mm/胴体幅:30mm/長さ:140mm
- 重さ(陸上)(バッテリー含む):200g
- 重さ(水中)(バッテリー含む):140g



**●シープレア**  
No. 3003 22000 8000067-5-7500561 **¥24,200**

- 明るさ(ルーメン):高=1300、中=500、低=200
- 最大照射時間(リチウムイオン):高=3時間、中=4時間、低=10時間
- 光束:4400cd ●照射角度:9度
- 落下抵抗:1.5m ●耐水深:150m
- 寸法(バッテリー含む):ヘッド部幅:48mm/胴体幅:35mm/長さ:150mm
- 重さ(陸上)(バッテリー含む):350g
- 重さ(水中)(バッテリー含む):150g



**●シープレアバックプラス**  
No. 3004 27000 8000612-5-7505202 **¥29,700**

- 明るさ(ルーメン):高=1750、中=650、低=250
- 最大照射時間(リチウムイオン):高=2.5時間、中=3.5時間、低=8時間
- 光束:1700cd ●照射角度:9度
- 落下抵抗:1.5m ●耐水深:150m
- 寸法(バッテリー含む):ヘッド部幅:48mm/胴体幅:35mm/長さ:150mm
- 重さ(陸上)(バッテリー含む):350g
- 重さ(水中)(バッテリー含む):150g



**●RGB Blue SYSTEM01.re**  
スーパーナチュラルカラー  
No. 3005 68000 9500046 **¥74,800**

- 照射角度 100°集光レンズ使用時60°
- 色温度/演色性 5000K/Ra95
- 全光束 製品出力4段階調光時最大2100lm/無段階調光時最大2600lm
- 光束と連続点灯時間 [4段階調光] 1800lm/310分、1200lm/160分、1500lm/95分、2100lm/60分 [無段階調光] 400lm/550分~2600lm/45分
- LED表示 レッド、エアーレッド点滅 ※レッド(残量5%)になると自動的に600lmに固定され1時間点灯します
- 電源 充電式リチウムイオンバッテリー-3200mAh/7.2V(23Wh) 100M IPX8 (JIS保護等級)
- 耐水深 最大径/Max. φ68mm×141mm(突起部を除く)
- 大きさ 陸上 440g/水中 160g
- 材質、処理 耐酸アルミ合金/硬質アルマイト、チタン合金、PC、光学ガラス/化学強化ガラス
- 同梱品 ライトモジュールキャップ、バッテリーモジュールキャップ、チャージアダプター、PD対応USBケーブル、Oリング、シリコングリス、EVA ケースM



**●RGB Blue SYSTEM02.re**  
スーパーナチュラルカラー  
No. 3006 80000 9500067 **¥88,000**

- 照射角度 100°集光レンズ使用時60°
- 色温度/演色性 5000K/Ra95
- 全光束 製品出力4段階調光時最大2100lm/無段階調光時最大2600lm
- 光束と連続点灯時間 [4段階調光] 800lm/60分、1200lm/240分、1500lm/180分、2100lm/120分 [無段階調光] 400lm/1000分~2600lm/90分
- LED表示 レッド、エアーレッド点滅 ※レッド(残量5%)になると自動的に600lmに固定され1時間点灯します
- 電源 充電式リチウムイオンバッテリー-6400mAh/7.2V(46Wh) 100M IPX8 (JIS保護等級)
- 耐水深 最大径/Max. φ68mm×141mm(突起部を除く)
- 大きさ 陸上 565g/水中 195g
- 材質、処理 耐酸アルミ合金/硬質アルマイト、チタン合金、PC、光学ガラス/化学強化ガラス
- 同梱品 ライトモジュールキャップ、バッテリーモジュールキャップ、チャージアダプター、PD対応USBケーブル、Oリング、シリコングリス、EVA ケースM



**●RGB Blue SYSTEM01.re**  
プレミアムカラー  
No. 3007 68000 9500046 **¥74,800**

- 照射角度 100°集光レンズ使用時60°
- 色温度/演色性 4200K/Ra95
- 全光束 製品出力4段階調光時最大1800lm/無段階調光時最大2200lm
- 光束と連続点灯時間 [4段階調光] 500lm/310分、900lm/160分、1300lm/95分、1800lm/60分 [無段階調光] 300lm/550分~2200lm/45分
- LED表示 レッド、エアーレッド点滅 ※レッド(残量5%)になると自動的に600lmに固定され1時間点灯します
- 電源 充電式リチウムイオンバッテリー-3200mAh/7.2V(23Wh) 100M IPX8 (JIS保護等級)
- 耐水深 最大径/Max. φ68mm×141mm(突起部を除く)
- 大きさ 陸上 440g/水中 160g
- 材質、処理 耐酸アルミ合金/硬質アルマイト、チタン合金、PC、光学ガラス/化学強化ガラス
- 同梱品 ライトモジュールキャップ、バッテリーモジュールキャップ、チャージアダプター、PD対応USBケーブル、Oリング、シリコングリス、EVA ケースM



**●RGB Blue SYSTEM02.re**  
プレミアムカラー  
No. 3008 80000 9500067 **¥88,000**

- 照射角度 100°集光レンズ使用時60°
- 色温度/演色性 4200K/Ra95
- 全光束 製品出力4段階調光時最大2100lm/無段階調光時最大2600lm
- 光束と連続点灯時間 [4段階調光] 500lm/60分、900lm/240分、1300lm/180分、1800lm/120分 [無段階調光] 300lm/1000分~2200lm/90分
- LED表示 レッド、エアーレッド点滅 ※レッド(残量5%)になると自動的に600lmに固定され1時間点灯します
- 電源 充電式リチウムイオンバッテリー-6400mAh/7.2V(46Wh) 100M IPX8 (JIS保護等級)
- 耐水深 最大径/Max. φ68mm×141mm(突起部を除く)
- 大きさ 陸上 565g/水中 195g
- 材質、処理 耐酸アルミ合金/硬質アルマイト、チタン合金、PC、光学ガラス/化学強化ガラス
- 同梱品 ライトモジュールキャップ、バッテリーモジュールキャップ、チャージアダプター、PD対応USBケーブル、Oリング、シリコングリス、EVA ケースM



**UK ライトキャノン eLED ライト**

UKテクノロジーの最新技術「ルーメンブースター」機能搭載、「ヒーティングシステム」を進化させ、出力を抑えながらも明るさを向上させることに成功。安定した長時間点灯(連続20時間)を可能にしています。特殊透過フィルターを組み合わせたレンズは抜群の照射力を発揮しながらもラットの無いフラットな光を照射。ガイド/サーチ用ライトとして最適です。

**●UK ライトキャノン eLED L1 1100ルーメン**  
No. 3009 32800 9002592 **¥36,080**

- 単2型電池x8本 使用時●光束:High 1100 / Low 440ルーメン
- 点灯時間:16~20時間●サイズ:φ85x180mm●重量:1.02kg

**●UK ライトキャノン eLED L1 充電式 2100ルーメン**  
No. 3010 42800 9002593 **¥47,080**

- リチャージングセルセット(充電式)使用時●光束:High 2100 / Low 900ルーメン
- 点灯時間:2~5.5時間●サイズ:φ85x180mm●重量:1.02kg

**●LC100/C8eLED PLUS用アップグレードキット**  
No. 3011 12000 9000801 **¥13,200**

ニッカドバッテリー充電セット



**UK C4 eLED L2 ライト**

UK eLED ライトに新シリーズ「L2」誕生!使い勝手の良さはそのままに、光束・照射距離・点灯時間が大幅に向上しています。UK、テクノロジーの最新技術「ルーメンブースター」機能を搭載し、出力を抑えながらも明るさを向上させることに成功。長時間点灯(最長19時間)を可能にしています。

**●UK C4eLED L2 575 ルーメン**  
No. 3012 22800 9002597-5-8508391 **¥25,080**

- 単2型電池x4本 使用時●光束:High 575 / Low 200ルーメン
- 点灯時間:5~19時間
- サイズ:170(L)x140(W)x80(H)mm
- 重量:70g(バッテリー含む)

**●UK C4eLED L2 充電式 1000 ルーメン**  
No. 3013 28000 9002598 **¥36,080**

- リチャージングセルセット(充電式)使用時●光束:High 1000 / Low 450ルーメン
- 点灯時間:1.1~4時間
- サイズ:170(L)x140(W)x80(H)mm
- 重量:70g(バッテリー含む)

**●C4eLED ライト用アップグレードキット**  
No. 3014 12000 9000801 **¥13,200**

ニッカドバッテリー充電セット

**UK最新テクノロジー「ルーメンブースターシステム」**

ヒーティングシステムの進化形「ルーメンブースターシステム」は独自の電力回路制御で出力を増幅させ、最大光束を維持しながら低電力で長時間点灯を実現。さらに冷却効果を備えたフロントレンズに一目を引くヒーティング板により、高熱によるLEDランプを直接冷却し電力ロスを減らし、ハイパワー照射を続けながらも長時間安定して点灯し続けます。

# LIGHTS & PARTS



**●AQUATEC LED-1700 LEDヘッドライト**  
No. 3015 3500 900513 **¥3,850**

- サイズ:16x110mm ●重量:39g ●材質:ABS
- 単3型電池x1本 ●ストラップヘッドクリップ
- 120ルーメンのLEDライト、マスターストラップやBCクリップについて使用可能コンパクトLEDヘッドライトです。



**●ライト用ホットシューアーム**  
No. 3016 3800 900243 **¥4,104**

- 可動式



**高輝度3WのLED搭載、しかも光量無段階可変式の小径ライト**  
最高300lmの大光量、用途に応じて光量を可変できます。耐衝撃・耐圧に優れたオールアルミ切削ボディ。



**●テクニカルマウント用プロトーチ6**  
No. 3017 15000 9000531 **¥16,500**

高輝度10WのLEDを搭載した光量段階可変式(1000ルーメン、600ルーメン)の小径ライト



**●テクニカルマウント2**  
No. 3018 8000 900027 **¥8,800**

- 材質:真鍮、アルミニウム合金、ABS樹脂
- 対応機種:バイオスタルマスタースタック、バイオメタルマスタースタック専用



**●テクニカルマウント2&プロトーチ6セット**  
No. 3019 23000 9000702 **¥25,300**

プロフェッショナルのニーズを利用してライトの装着が左右両リ、合計2灯が可能。フレキシブルな角度で調整することが可能で、両手フリーになりますので、あらゆる場面で活躍します。



**●DASH 2.0 400ルーメン**  
No. 3020 9800 900288 **¥10,780**

- 最大光束:400ルーメン ●電圧:1.5V x 3 ●点灯:100%/50%/SOS ●電圧変動抑制システム:14500lm x 3.7V ●50mA ●電圧変動抑制システム:1000lm x 1.4500lm
- 上蓋と電池蓋の両方にUSB-Aポート、充電ケーブル、充電ケーブル、充電ケーブル



**●E-マージェンシーフラッシュライト**  
No. 3021 4800 950734 **¥5,060**

- 材質:本体ABS ●生活防水 ●サイズ:H133mm x 52mm ●重量:205g ●点灯時間:約50時間以上 ●電池:単3乾電池3個 ●付属品:アームストラップ ●防水性能:IPX8 (有効距離:30m) ●光束:最大ストローク4000lm ●耐圧:水深:60m ●点灯時間:72時間 ●電源:単三x3個 ●サイズ:125x34mm約93g(本体のみ)



**●AL15A LED ストロブライト**  
No. 3022 7800 900426 **¥8,580**

- 方角の時に備え、安心・安全の為に携帯しておきたい点滅式ストロボライト。明るい点滅式の光でダークの位置を知らせます。軽量コンパクトながら、視認性3km、72時間の長時間点滅のストロボ機能。●点滅式LEDストロボライト(有効距離:30m) ●光束:最大ストローク4000lm ●耐圧:水深:60m ●点灯時間:72時間 ●電源:単三x3個 ●サイズ:125x34mm約93g(本体のみ)



**●AL300A LED ストロブライト&トーチ**  
No. 3023 8800 900407 **¥9,680**

- 方角の時に備え、安心・安全の為に携帯しておきたい点滅式ストロボライト。明るい点滅式の光でダークの位置を知らせます。AL300Aは、ストロボLEDの1台2役の仕様です。●点滅式LEDストロボライト(有効距離:30m) ●光束:最大ストローク4000lm ●耐圧:水深:60m ●点灯時間:72時間 ●電源:単三x3個 ●サイズ:126x47mm約118g(本体のみ)



**●AS-LED アクアストロボ**  
No. 3024 6800 900445 **¥7,480**

- 方角の時に備え、安心・安全の為に携帯しておきたい点滅式ストロボライト。明るい点滅式の光でダークの位置を知らせます。軽量コンパクトながら、視認性約1.6km、12時間点滅、防水性能は100m。●点滅式LEDストロボライト(有効距離:30m) ●光束:最大ストローク4000lm ●耐圧:水深:100m ●点灯時間:12時間 ●電源:単三x1個 ●サイズ:138x38mm約76g(本体のみ)



**●ラバーベルトレンチサイズ**  
No. 3025 2800 900081 **¥2,200**

サイズ:直径15cmまで

**●ラバーベルトレンチSサイズ**  
No. 3025 1450 900031 **¥1,595**

サイズ:直径10cmまで



# LIGHTS

大出力1000ルーメン 大発光色(演色評価値: Ra85)で広範囲を照らす色温度5000K(ケルビン)、照射角度120°のムラのない拡散光は動画撮影にも最適! 大容量20000mAhリチウム電池を付属。最大出力で2.5時間の連続照射! 照射角度120°のムラのない拡散光は動画撮影にも最適!



**●CB-11000P**  
No. 3101 125000  
90003211

¥137,500

- 搭載LED: COB LED(高発光性)×1個, XPE Red(赤色)×6個(CREE社製)
- 明るさ: (IV: 11000lm/II: 5500lm/III: 2750lm/IV: 1100lm, 赤色光: 500lm(ルーメン) ●照射角度: 120°
- 色温度: 5000K(ケルビン) ●演色評価値: Ra85
- スイッチ: 4段階調光/SOS点滅/赤色光 切り替えプッシュスイッチ
- 照射時間: (IV: 約1.5時間/III: 約5時間/II: 約10時間/I: 約20時間)
- 対応電池: リチウムイオン電池18650型 ●電池容量: 5000mAh×4
- サイズ: 63mm×134.6mm(直径×全長) ●重量: 654g/273g(陸上/水中)
- 耐圧水深: 100m ●本体材質: 耐腐食性アルミ合金
- 付属品: リチウムイオン電池, 充電器(電池ホルダー), 電源ケーブル, ACアダプター, ハンドマウントグローブ, ホールアダプター, リストラヤード, スペアリング×2個, シリコングリス

最大出力7200ルーメン 高発光色(演色評価値: Ra85) 大容量20000mAhリチウム電池を付属。最大出力で2.5時間の連続照射! 照射角度120°のムラのない拡散光は動画撮影にも最適!



**●CB-7200P**  
No. 3102 98000  
9000289

¥107,800

- 搭載LED: COB LED(高発光性)×1個, XPE Red(赤色)×6個(CREE社製)
- 明るさ: (IV: 7200lm/II: 3600lm/III: 1800lm/I: 720lm, 赤色光: 500lm(ルーメン) ●照射角度: 120°
- 色温度: 5000K(ケルビン) ●演色評価値: Ra85
- スイッチ: 4段階調光/SOS点滅/赤色光 切り替えプッシュスイッチ
- 照射時間: (IV: 約2時間/III: 約5時間/II: 約10時間/I: 約20時間)
- 対応電池: リチウムイオン電池1700型×4 ●電池容量: 5000mAh×4
- サイズ: 63mm×134.6mm(直径×全長) ●重量: 653g/272g(陸上/水中)
- 耐圧水深: 100m ●本体材質: 耐腐食性アルミ合金
- 付属品: リチウムイオン電池, 充電器(電池ホルダー), 電源ケーブル, ACアダプター, ハンドマウントグローブ, ホールアダプター, リストラヤード, スペアリング×2個, シリコングリス

VTL(ビデオテックライト)シリーズ最大モデル 最大出力11000ルーメン(照射角度120°)の拡散光&照射角度10°のスポット光 大容量19800mAhリチウム電池を付属。最大出力で2.5時間の連続照射! 動画撮影、ワイド撮影、スポット撮影、テックライティングなど幅広く対応する多機能ライト!



**●VTL-11000P**  
No. 3103 1379000  
90003521

¥150,700

- 搭載LED: XPL2(白色)×18個(拡散光/スポット光)(CREE社製)
- 明るさ: 拡散光: IV: 11000lm, III: 5500lm, II: 2750lm, I: 1100lm スポット光: 1300lm(ルーメン)
- 照射角度: 拡散光: 120°/スポット光: 10° ●色温度: 6500K(ケルビン)
- スイッチ: 3段階調光/3段階調光/スポット光 切り替えプッシュスイッチ
- 照射時間: (IV: 約2.5時間/III: 約5時間/II: 約10時間/I: 約20時間)
- 対応電池: リチウムイオン電池18650型×4 ●電池容量: 3400mAh×4
- サイズ: 63mm×134.6mm(直径×全長) ●重量: 548g/203g(陸上/水中)
- 耐圧水深: 100m ●本体材質: 耐腐食性アルミ合金
- 付属品: リチウムイオン電池, 充電器(電池ホルダー), 電源ケーブル, ACアダプター, ハンドマウントグローブ, ホールアダプター, リストラヤード, 黄色・赤色フィルター, リストラヤード, スペアリング×2個, シリコングリス

水中世界を鮮やかに照らす照射角度120°の拡散光! 遠くまで光が届き世界最良! 照射角度10°のスポット光 フラッシュ式LEDチップの簡単操作で切り替え可能! 明るさと長時間大容量7500mAhリチウム電池を付属



**●VTL-4200P**  
No. 3104 74000  
9000366

¥81,400

- 搭載LED: XML2(白色)×18個(拡散光/スポット光), XPE Red(赤色)×2個(CREE社製)
- 明るさ: 拡散光: (IV: 4200lm/III: 2100lm/II: 1050lm/I: 420lm, スポット光: 1300lm, 赤色光: 150lm(ルーメン) ●照射角度: 拡散光: 120°/スポット光: 10°
- 色温度: 拡散光: スポット光: 6500K(ケルビン)
- スイッチ: 4段階調光/スポット光/赤色光 切り替えプッシュスイッチ
- 照射時間: (IV: 約1.5時間/III: 約3時間/II: 約6時間/I: 約15時間)
- 対応電池: リチウムイオン電池32650型 ●電池容量: 7500mAh
- サイズ: 55.5mm×140.6mm(直径×全長) ●重量: 432g/205g(陸上/水中)
- 耐圧水深: 100m ●本体材質: 耐腐食性アルミ合金
- 付属品: リチウムイオン電池, 充電器(電池ホルダー), USBケーブル, ACアダプター, ハンドマウントグローブ, ホールアダプター, 黄色・赤色フィルター, リストラヤード, スペアリング×2個, シリコングリス



**●VTL-2900P ライト**  
No. 3105 67000  
9000306

¥73,700

- 搭載LED: XPL2(白色)×6個(拡散光), XPL H(白色)×1個(スポット光), XPE Red(赤色)×2個(CREE社製) ●明るさ: 拡散光: (IV: 2900lm/III: 1450lm/II: 725lm/I: 290lm, スポット光: 1000lm, 赤色光: 100lm(ルーメン) ●照射角度: 拡散光: 100°/スポット光: 10°
- 色温度: 拡散光: スポット光: 6500K(ケルビン)
- スイッチ: 4段階調光/スポット光/赤色光 切り替えプッシュスイッチ
- 照射時間: (IV: 約1.5時間/III: 約3時間/II: 約6時間/I: 約15時間)
- 対応電池: リチウムイオン電池26650型 ●電池容量: 5000mAh
- サイズ: 44mm×128.7mm(直径×全長) ●重量: 339g/177g(陸上/水中)
- 耐圧水深: 100m ●本体材質: 耐腐食性アルミ合金
- 付属品: リチウムイオン電池, 充電器(電池ホルダー), USBケーブル, ACアダプター, ハンドマウントグローブ, ホールアダプター, リストラヤード, スペアリング×2個, シリコングリス



**●BLACK MOLLY VI**  
No. 3106 43000  
9000783

¥47,300

- 搭載LED: XML2 White(白色)×2個, XML2 Warm(ウォーム)×2個, XPE Red(赤色)×2個(CREE社製)
- 明るさ: 白色光: (IV: 1800lm, III: 900lm, II: 450lm, 赤色光: 150lm(ルーメン) ●照射角度: 120°
- 色温度: 白色光: 6500K, ウォーム光: 5500K(ケルビン)
- スイッチ: 白色光/ウォーム光/3段階調光/SOS点滅/赤色光 切り替えプッシュスイッチ
- 照射時間: (IV: 約2時間/III: 約5時間/II: 約10時間/I: 約20時間)
- 対応電池: リチウムイオン電池26650型 ●電池容量: 5000mAh
- サイズ: 35.5mm×126.8mm(直径×全長) ●重量: 216g/105g(陸上/水中)
- 耐圧水深: 100m ●本体材質: 耐腐食性アルミ合金
- 付属品: リチウムイオン電池, 充電器(電池ホルダー), USBケーブル, ACアダプター, ハンドマウントグローブ, リストラヤード, スペアリング×2個, シリコングリス



**●AL-1800WP**  
No. 3107 42000  
9000873

¥46,200

- 搭載LED: XML2(白色)×1個(CREE社製)
- 明るさ: (IV: 1800lm, III: 900lm, II: 450lm, I: 180lm(ルーメン) ●照射角度: 85° ●色温度: 6500K(ケルビン)
- スイッチ: 4段階調光/SOS点滅 切り替えプッシュスイッチ
- 照射時間: (IV: 約1.5時間/III: 約3時間/II: 約6時間/I: 約15時間)
- 対応電池: リチウムイオン電池26650型 ●電池容量: 5000mAh
- サイズ: 35.5mm×126.8mm(直径×全長)
- 耐圧水深: 100m ●本体材質: 耐腐食性アルミ合金
- 付属品: リチウムイオン電池, 充電器(電池ホルダー), USBケーブル, ACアダプター, ハンドマウントグローブ, 黄色・赤色フィルター, リストラヤード, スペアリング×2個, シリコングリス



**●スマートレンズ35mm AL-1800WP**  
No. 3108 9000  
9000018

¥9,900

- 照射角度: 5°
- 付属品: ランダー



**●AL-1300WP ライト**  
No. 3109 29500  
9000562

¥32,450

- 搭載LED: XML2(白色)×1個(CREE社製)
- 明るさ: (IV: 1300lm, III: 650lm, II: 325lm, I: 130lm(ルーメン) ●照射角度: 85° ●色温度: 6500K(ケルビン)
- スイッチ: 4段階調光/SOS点滅 切り替えプッシュスイッチ
- 照射時間: (IV: 約2時間/III: 約5時間/II: 約10時間/I: 約20時間)
- 対応電池: リチウムイオン電池18650型 ●電池容量: 3400mAh
- サイズ: 35.5mm×126.8mm(直径×全長)
- 耐圧水深: 100m ●本体材質: 耐腐食性アルミ合金
- 付属品: リチウムイオン電池, 充電器(電池ホルダー), USBケーブル, ACアダプター, YSアダプター, 黄色・赤色フィルター, リストラヤード, スペアリング×2個, シリコングリス



**●RGB White LIGHT II**  
No. 3110 29500  
9000562

¥32,450

- 搭載LED: 4色LED×1個(CREE社製)
- 明るさ: White: 500lm, Red: 120lm, Blue: 40lm, Green: 300lm(ルーメン) ●照射角度: 85° ●色温度: White: 6500K(ケルビン)
- スイッチ: LEDカラー×SOS点滅 切り替えプッシュスイッチ
- 照射時間: (IV: 約2時間/III: 約5時間/II: 約10時間/I: 約20時間)
- 対応電池: リチウムイオン電池18650型 ●電池容量: 3400mAh
- サイズ: 35.5mm×126.8mm(直径×全長)
- 耐圧水深: 100m ●本体材質: 耐腐食性アルミ合金
- 付属品: リチウムイオン電池, 充電器(電池ホルダー), USBケーブル, ACアダプター, YSアダプター, リストラヤード, スペアリング×2個, シリコングリス



**●TL-3800P ライト**  
No. 3111 64000  
9000675

¥70,400

- 搭載LED: XML2(白色)×3個(CREE社製)
- 明るさ: (IV: 3800lm, III: 1900lm, II: 950lm, I: 380lm(ルーメン) ●照射角度: 10° ●色温度: 6500K(ケルビン)
- スイッチ: 4段階調光/SOS点滅 切り替えプッシュスイッチ
- 照射時間: (IV: 約1.5時間/III: 約3時間/II: 約6時間/I: 約15時間)
- 対応電池: リチウムイオン電池32650型 ●電池容量: 7500mAh
- サイズ: 63mm×135.6mm(直径×全長)
- 耐圧水深: 100m ●本体材質: 耐腐食性アルミ合金
- 付属品: リチウムイオン電池, 充電器(電池ホルダー), USBケーブル, ACアダプター, ランタハンド, ハンドマウントグローブ, リストラヤード, スペアリング×2個, シリコングリス



**●AL-1300NP Camo ライト**  
No. 3112 32000  
9000882

¥35,200

- 搭載LED: XML2(白色)×1個(CREE社製)
- 明るさ: (IV: 1300lm, III: 650lm, II: 325lm, I: 130lm(ルーメン) ●照射角度: 10° ●色温度: 6500K(ケルビン)
- スイッチ: 4段階調光/SOS点滅 切り替えプッシュスイッチ
- 照射時間: (IV: 約2時間/III: 約5時間/II: 約10時間/I: 約20時間)
- 対応電池: リチウムイオン電池18650型 ●電池容量: 3400mAh
- サイズ: 33.2mm×139.8mm(直径×全長)
- 耐圧水深: 100m ●本体材質: 耐腐食性アルミ合金
- 付属品: リチウムイオン電池, 充電器(電池ホルダー), USBケーブル, ACアダプター, リストラヤード, スペアリング×2個, シリコングリス



**●CF-1300P ライト**  
No. 3113 35000  
9000513

¥38,500

- 搭載LED: XML2(白色)×1個(CREE社製)
- 明るさ: (IV: 1300lm, III: 650lm, II: 325lm, I: 130lm(ルーメン) ●照射角度: スポット光: 37° 無段階調光
- 色温度: 6500K(ケルビン)
- スイッチ: 4段階調光/SOS点滅 切り替えプッシュスイッチ
- 照射時間: (IV: 約2時間/III: 約5時間/II: 約10時間/I: 約20時間)
- 対応電池: リチウムイオン電池18650型 ●電池容量: 3400mAh
- サイズ: 35.5mm×126.8mm(直径×全長)
- 耐圧水深: 100m ●本体材質: 耐腐食性アルミ合金
- 付属品: リチウムイオン電池, 充電器(電池ホルダー), USBケーブル, ACアダプター, リストラヤード, スペアリング×2個, シリコングリス



**●AL-1300NP ライト**  
No. 3114 29500  
9000562

¥32,450

- 搭載LED: XML2(白色)×1個(CREE社製)
- 明るさ: (IV: 1300lm, III: 650lm, II: 325lm, I: 130lm(ルーメン) ●照射角度: 10°
- 色温度: 6500K(ケルビン)
- スイッチ: 4段階調光/SOS点滅 切り替えプッシュスイッチ
- 照射時間: (IV: 約2時間/III: 約5時間/II: 約10時間/I: 約20時間)
- 対応電池: リチウムイオン電池18650型 ●電池容量: 3400mAh
- サイズ: 33.2mm×139.8mm(直径×全長)
- 耐圧水深: 100m ●本体材質: 耐腐食性アルミ合金
- 付属品: リチウムイオン電池, 充電器(電池ホルダー), USBケーブル, ACアダプター, リストラヤード, スペアリング×2個, シリコングリス



**●AL-450NM Tail II ライト**  
No. 3115 13500  
9000512

¥14,850

- 搭載LED: XPL H(白色)×1個(CREE社製)
- 明るさ: 450lm(ルーメン)
- 照射角度: 8°
- 色温度: 6500K(ケルビン)
- スイッチ: プッシュ式テールスイッチ
- 照射時間: 約4時間
- 対応電池: 単4型 アルカリ電池または充電電池×3本
- サイズ: 33mm×121.7mm(直径×全長)
- 耐圧水深: 100m ●本体材質: 耐腐食性アルミ合金
- 付属品: 単4型アルカリ電池×3本(テスト用), リストラヤード, スペアリング×2個



**●AL-450WM Tail ライト**  
No. 3116 11500  
9000530

¥12,650

- 搭載LED: XML2(白色)×1個(CREE社製)
- 明るさ: 450lm(ルーメン)
- 照射角度: 40° ●色温度: 6500K(ケルビン)
- スイッチ: プッシュ式テールスイッチ
- 照射時間: 約4時間
- 対応電池: 単4型 アルカリ電池または充電電池×3本
- サイズ: 36mm×122.6mm(直径×全長)
- 耐圧水深: 100m ●本体材質: 耐腐食性アルミ合金
- 付属品: 単4型アルカリ電池×3本(テスト用), リストラヤード, スペアリング×2個



**●AL-450 Strobe ライト**  
No. 3117 13500  
9000512

¥14,850

- 搭載LED: 1個(CREE社製)
- 明るさ: 450lm(ルーメン)
- 点滅周波数: 2700Hz ●スイッチ: プッシュ式テールスイッチ
- 照射時間: 約30時間
- 対応電池: 単4型 アルカリ電池または充電電池×3本
- サイズ: 35.5mm×137.6mm(直径×全長)
- 重量: 131g/47g(陸上/水中)
- 耐圧水深: 100m ●本体材質: 耐腐食性アルミ合金
- 付属品: 単4型アルカリ電池×3本(テスト用), リストラヤード, スペアリング×2個



**●HL-1000XWN**  
No. 3118 34000  
9000603

¥37,400

- 搭載LED: CREE社製(白色)×5個(拡散光/スポット光)
- 照射角度: 拡散光100°(スポット光) ●色温度: 6500K(ケルビン)
- スイッチ: 拡散光4段階調光/スポット光 切り替えプッシュスイッチ
- 照射時間: (IV: 約2時間/III: 約5時間/II: 約10時間/I: 約20時間)
- 対応電池: リチウムイオン電池18650型 ●電池容量: 3400mAh
- サイズ: ライトヘッド44mm, 本体38.8mm, 全長84.4mm
- 重量: 219g/86g(陸上/水中) ●耐圧水深: 100m
- 本体材質: 本体: ナイロンポスター, フラットヘッド: アルミ合金
- 付属品: リチウムイオン電池, 充電器(電池ホルダー), USBケーブル, ACアダプター, ランタハンド, スペアリング×2個, シリコングリス



**●VTL-13500P Max**  
No. 3119 155000  
90005931

¥170,500

- 搭載LED: CREE社製(白色)×18個(拡散光/スポット光)
- 明るさ: 拡散光: 13500lm, II: 6750lm, III: 3375lm, スポット光: 2900lm, I: 1450lm, I: 725lm(ルーメン) ●照射角度: 拡散光120°/スポット光10°
- 照射角度: 8°
- 色温度: 6500K(ケルビン)
- スイッチ: プッシュ式テールスイッチ
- 照射時間: (IV: 約2.5時間/III: 約5時間/II: 約10時間/I: 約20時間)
- 対応電池: リチウムイオン電池21700型×4 ●電池容量: 5000mAh×4
- サイズ: 63mm×154.3mm(直径×全長) ●重量: 686g/245g(陸上/水中)
- 耐圧水深: 100m ●本体材質: 耐腐食性アルミ合金
- 付属品: リチウムイオン電池, 充電器(電池ホルダー), 電源ケーブル, ACアダプター, ランタハンド, ハンドマウントグローブ, ホールアダプター, 黄色・赤色フィルター, リストラヤード, スペアリング×2個, シリコングリス



**●VL-3600P**  
No. 3120 409000  
90001863

¥449,900

- 搭載LED: XML2(白色)×10個, XPE(赤色)×10個(CREE社製)
- 明るさ: (IV: 36000lm, III: 18000lm, II: 9000lm, I: 3600lm, 赤色光: 1200lm(ルーメン) ●照射角度: 160° ●色温度: 6500K(ケルビン)
- スイッチ: 4段階調光/SOS点滅/赤色光 切り替えプッシュスイッチ
- 照射時間: (IV: 約1.5時間/III: 約3時間/II: 約6時間/I: 約15時間)
- 対応電池: リチウムイオン電池1700型×8
- 電池容量: 5000mAh×8
- サイズ: 35mm×144.6mm(直径×全長)
- 重量: 1391g/597g(陸上/水中) ●耐圧水深: 100m
- 本体材質: 耐腐食性アルミ合金
- 付属品: リチウムイオン電池, 充電器(電源ケーブル, ACアダプター, ランタハンド), リストラヤード, スペアリング×2個, シリコングリス





# LIGHTS

**●INON LF1100h-EW**  
No. 3201 30800 0000803 **¥33,880**

シャッター連動自動消灯機能搭載、超ワイドビームポケット防水ライト

●最大光束1100ルーメン、2段階の光束切り替え。光学設計されたドームレンズの採用により、水中での照射角は超ワイド100度。広角撮影をカバーする、手のひらサイズの防水型LEDライトです。シャッター連動自動消灯機能を搭載し、撮影補助用フォーカスライトにも最適です。

**●INON LF2400h-EW**  
No. 3202 36800 0000863 **¥40,480**

Max2400ルーメン12段階光束、広角撮影のための強力水中ライト

●最大光束2400ルーメン、操作しやすい回転スイッチで12段階の光束切り替えが可能。光学設計されたドームレンズの採用により、水中での照射角は超ワイド100度。広角撮影に余裕のスペースを有します。ドーム式のカートリッジを採用することで、単三形電池6本を電源としながらも、持ちやすいサイズを実現。広範囲を照らすハンドライトとして、アームに接続して撮影の光源として、強力な光源が幅広く活躍します。

**●INON LF650h-N**  
No. 3203 27800 0000872 **¥30,580**

強力スポット光をピンポイント照射、ナロ5度ビーム防水ライト

●最大光束650ルーメン、照射角は5度。ユニークな光学系を採用することで、LEDチップから放射する光を効率的に集束し、輪郭のはっきりした超狭角強力ビームを照射します。ダイビングライトや、陸上での一般用途はもちろん、超狭角ビームを生かして、ガイド時の指示棒代わりや、遠視度の悪い海でのサーチライト、スポットライトで演出した撮影などに活用できます。

**●INON LE330h**  
No. 3204 12800 0000821 **¥14,080**

プロダイバー仕様の防水性と信頼性、タフに使える水陸両用高演色ハンディライト

●最大光束330ルーメン、照射角30度。ナイトダイビングに、離れた生物を照らす指示棒代わりに、明るくビームが水中を的確に照らします。また、オプションのフィルター装着で、撮影用途にも対応。使用環境は、水中だけでなく陸上でも、陸上での遠眺点灯も可能。海で、川で、山で、あらゆるアウトドアシーンをサポートする防水ライトです。

ドームレンズと、ロックリング付  
OFFロック機構付き、2段階光束切り替えスイッチ  
ライトカッター-LF-EWを装着

ライトカッター-LF-EWを装着(右)  
ドーム部フィルター-LF-EWを装着  
3xAAバッテリーカートリッジ

【付属品】  
ライトカッター-LF-EW  
ドーム部フィルター-LF-EW  
ハンドストラップ  
反射シール-LF-EW  
イングリシ

ドームレンズと、ロックリング付  
OFFロック機構付き、Full Low切り替えスイッチ  
ライトカッター-LF-EWを装着

ライトカッター-LF-EWを装着(右)  
ドーム部フィルター-LF-EWを装着  
6xAAバッテリーカートリッジ

【付属品】  
ライトカッター-LF-EW  
ドーム部フィルター-LF-EW  
ハンドストラップ  
反射シール-LF-EW  
イングリシ

OFFロック機構付き、  
2段階光束切り替えスイッチ

3xAAバッテリーカートリッジ

【付属品】  
ハンドストラップ  
イングリシ

単三形電池3本  
スイッチ

BEAM ANGLE

フィルター未装着時照射イメージ照射角度 30° W50°  
フィルター装着時照射イメージ照射角度 60°

【付属品】  
W50°フィルター-LE  
赤フィルター-LE  
ハンドストラップ  
イングリシ

**●INON LE600h-S**  
No. 3205 17800 0000871 **¥19,580**

高演色・高色温度LEDチップ搭載、ダイビングライトからマクロ撮影まで、マルチに使えるハンディ水中ライト

●最大光束600ルーメン、照射角はスタンダードな30度。ダイビングライト、撮影用ライトとして使いやすい光束と照射角を備えます。高演色LEDチップを搭載したことで、被写体の色再現性、視認性が向上し、30度の範囲を均一に照らす強力な光線は、マクロ撮影にも最適です。様々なダイビングシーンで活躍する水中専用ライトです。

**●INON LE600h-W**  
No. 3206 17800 0000871 **¥19,580**

高演色・高色温度LEDチップ搭載、広角撮影をカバーするワイドビームハンディ水中ライト

●最大光束600ルーメン、照射角はワイドな75度。主に撮影用ライトとして使いやすい光束と照射角を備えます。高演色LEDチップを搭載したことで、被写体の色再現性、視認性が向上し、少し広めな75度の範囲を均一に照らす強力な光線は、マクロ、ワイドマクロ撮影に最適です。洞窟やナイトダイビングで広範囲を照らすダイビングライトとしても威力を発揮します。

**●INON LF1000-S**  
No. 3207 26800 0000852 **¥29,480**

スタンダードビーム2段階光束、マルチに活躍するポケット防水ライト

●最大光束1000ルーメン、照射角はスタンダードな30度。単三形電池3本を積層して装着する、ドーム式のカートリッジを採用することで、手のひらサイズのコンパクトボディを実現。マルチに活躍する防水型LEDライトです。

**●INON LF1400-S**  
No. 3208 28800 0000883 **¥31,680**

Max1400ルーメン2段階光束、スタンダードビーム強力水中ライト

●最大光束1400ルーメン、照射角はスタンダードな30度。ドーム式のカートリッジを採用することで、単三形電池6本を電源としながらも、持ちやすいサイズを実現。洞窟やナイトダイビングで遠くまでハンドライトとして、マクロ撮影の光源として、強力な光源があらゆるシーンをサポートします。

特殊なコーティング  
単三形電池3本  
スイッチ

BEAM ANGLE

フィルター未装着時照射イメージ照射角度 30° W50°  
フィルター装着時照射イメージ照射角度 60°

【付属品】  
W50°フィルター-LE  
赤フィルター-LE  
ハンドストラップ  
イングリシ

特殊なコーティング  
単三形電池3本  
スイッチ

照射イメージ  
照射角度 75°

【付属品】  
赤フィルター-LE  
ハンドストラップ  
イングリシ

OFFロック機構付き、  
2段階光束切り替えスイッチ

3xAAバッテリーカートリッジ

【付属品】  
赤フィルター-LF-S  
ホワイトフィルター-LF-S  
ワイド赤フィルター-LF-S  
ハンドストラップ  
イングリシ

OFFロック機構付き、  
2段階光束切り替えスイッチ

6xAAバッテリーカートリッジ

【付属品】  
赤フィルター-LF-S  
ワイド赤フィルター-LF-S  
ワイド赤フィルター-LF-S  
ハンドストラップ  
イングリシ

**●ドームワイドフィルター-LF-W**  
No. 3209 700 00007 **¥770**

●対応LEDライト:LF1100-W、LF2700-W

**●変換リング-LF-W for UWL-100 28AD**  
No. 3210 3200 000023 **¥3,520**

●対応LEDライト:LF1100-W、LF2700-W

**●カラーフィルター-LF-Nセット**  
No. 3211 2300 000032 **¥2,530**

●対応LEDライト:LF800-N、LF650h-N

**●集光レンズ-LF-Nt**  
No. 3212 5800 000005 **¥5,500**

●対応LEDライト:LF800-N、LF650h-N

# LIGHTS&PARTS

## INON

**●シングルライトホルダー-LE**  
No. 3213 2000 000020 **¥2,200**

LEシリーズLEDライト1灯を、YS5タイプのアームヘッド部へ取り付け可能とするオプションです。

**●ダブルライトホルダー-LE**  
No. 3214 2000 000020 **¥2,200**

【Zジョイント】と組み合わせて、LEシリーズLEDライト2灯を、YS5タイプのアームヘッド部へ取り付けするためのオプションです。

**●クアッドライトホルダー-LE**  
No. 3215 5000 000020 **¥5,500**

【Zジョイント】と組み合わせて、LEシリーズLEDライト4灯を、YS5タイプのアームヘッド部へ取り付けするためのオプションです。

**●ストロボライトホルダー-LE**  
No. 3216 2500 000020 **¥2,750**

LEシリーズLEDライト1灯、あるいは2灯を、ストロボと一緒に、対応アームへ取り付け可能とするオプションです。別途【Zジョイント】と組み合わせて、YS5タイプのアームヘッド部へ接続取り付け可能。

**●パーホルダー**  
No. 3217 2400 000042 **¥2,640**

インオンLEシリーズLEDライトなどを、22-25.4mmφ(31.8mm)の棒状の部品に取り付けるための汎用オプションです。

**●ライトケース-LE 3AA**  
No. 3218 3200 000003 **¥3,520**

インオンLEシリーズの各LEDライト(単三形電池3個機配置タイプ)をぴったりと収納できる、専用のライトケースです。

**●シングルライトホルダー-LE 三脚用**  
No. 3219 1000 000001 **¥1,100**

LEシリーズLEDライト1灯を、1/4-20UNC規格のネジを備えた三脚へ取り付け可能とするオプションです。

**●シングルライトホルダー-LF**  
No. 3220 2000 000020 **¥2,200**

LFシリーズLEDライト1灯を、YS5タイプのアームヘッド部へ取り付け可能とするオプションです。

**●Zジョイント**  
No. 3221 2000 000002 **¥2,200**

LFシリーズLEDライト1灯、あるいは2灯を、ストロボと一緒に、対応アームへ取り付け可能とするオプションです。別途【Zジョイント】と組み合わせて、YS5タイプのアームヘッド部へ接続取り付け可能。

**●Zアダプター-MV**  
No. 3222 1800 000081 **¥1,980**

ストロボライトホルダー-LFに接続するためのアダプターです。

**●Zアダプター-II**  
No. 3223 3200 000023 **¥3,520**

ストロボライトホルダー-ベースなどにネジ孔を増設するオプションです。

**●ストロボライトホルダー-LF**  
No. 3224 2500 000052 **¥2,750**

LFシリーズLEDライト1灯、あるいは2灯を、ストロボと一緒に、対応アームへ取り付け可能とするオプションです。別途【Zジョイント】と組み合わせて、YS5タイプのアームヘッド部へ接続取り付け可能。

**●ライトケース-LF 3AA**  
No. 3225 3800 000083 **¥4,180**

インオンLFシリーズのLEDライト(単三形電池3個機配置タイプ)をぴったりと収納できる、専用のライトケースです。

**●ライトケース-LF 6AA**  
No. 3226 3800 000083 **¥4,180**

インオンLFシリーズのLEDライト(単三形電池6個タイプ)をぴったりと収納できる、専用のライトケースです。

**●シングルライトホルダー-LF 三脚用**  
No. 3227 1000 000001 **¥1,100**

LFシリーズLEDライト1灯を、1/4-20UNC規格のネジを備えた三脚へ取り付け可能とするオプションです。



# WEIGHT & BELTS



## WEIGHT & BELTS

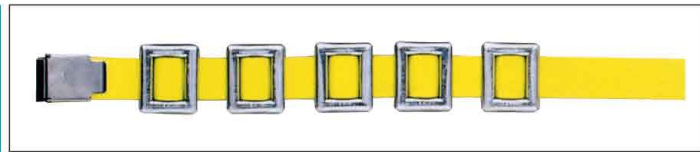

●ノーマルウエイトベルト5kgセット  
**No. 3301** 16100 500508-5-455427 **¥17,710**

- ベルトのカラーが11カラーありますのでお選び下さい。
- 5kgの組合せ自由です。例えば2kg×2個・1kg×1個の5kgセット。



●ノーマルウエイト1kg  
**No. 3302** 2300 500511-20-40029-40-35508 **¥2,530**



●ノーマルウエイト2kg  
**No. 3303** 4600 500032-10-400481-20-350161 **¥5,060**



●ノーマルウエイト3kg  
**No. 3304** 6900 500543-5-400672-15-355142 **¥7,590**

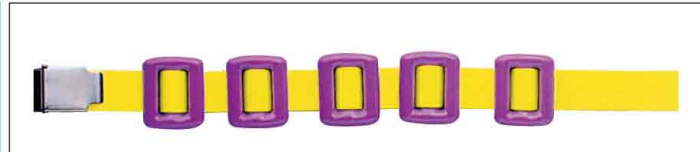

●カラーウエイトベルト5kgセット  
**No. 3305** 17715 7000421-5-6541511 **¥19,486**

- ベルトのカラーが11カラーありますのでお選び下さい。
- カラーウエイトのカラーを決めて下さい。
- 5kgの組合せ自由です。例えば2kg×2個・1kg×1個の5kgセット。



●カラーウエイト1kg  
**No. 3306** 3000 700012-10-650591 **¥3,300**

- Color:WH-YL-PK-SX-BK



●カラーウエイト2kg  
**No. 3307** 6000 700024-10-650093 **¥6,600**

- Color:WH-YL-PK-SX-BK



●バックル付ベルト **No. 3308** 4600 500032-10-450702 **¥5,060**

- 丈夫なステンレスバックル付。●幅50mm×長さ1.3m仕様。
- 女性の方でもカットするだけで長さ調整ができます。●特殊な織込技術により、腰あたりを良く設計されております。
- Color:グリーン・3C・ピンク・ブルー・イエロー・オレンジ・ブラック・シルバー・パープル・レッド・パープル・K・グリーン



●ベルト50m巻(各色あり) **No. 3309** 42500 5005212-2-4552191 **¥46,750**

●ベルト1m30cm切 **No. 3310** 2900 500031-10-450711 **¥2,860**

●ベルトm当たり **No. 3311** 2000 500001-10-45009 **¥2,200**

(BKのみハーネス用として薄口もあります。ご指示下さい。)

- 特殊織込技術により腰あたりを良く設計・幅50mm・長さ50mは徳用サイズm単位で何mでも切り売りますので長さをご指示下さい



●ステンレスバックル  
**No. 3312** 2000 500001-10-45009 **¥2,200**

- 丈夫な188ステンレス素材採用のバックル。●表面にはサテン加工しており、傷が付きにくく、美しい仕上がりです。



●Nバックル  
**No. 3313** 3000 800042-5-750522 **¥3,300**

- ステンレスバックル



●ステンバックル  
**No. 3314** 2800 800422 **¥3,080**

- 50mm幅用



●ウエイトバックルA/B  
**No. 3315** 2500 755781 **¥2,750**

- ワンタッチリリース
- 50mm幅ベルト用
- ステンレス鋼製

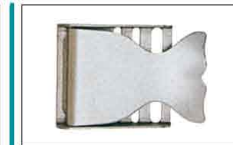

●イルカステンレスバックル  
**No. 3316** 3200 750042 **¥3,520**



●シャークステンレスバックル  
**No. 3317** 3200 750042 **¥3,520**



●テンショニングウエイトバックル **No. 3318** 5800 750534 **¥6,380**

- ウェットドライスーツを着用してのダイビングの際、水中においてのスイートビーズによるスーツの収縮は、ベルト自身を纏ませウエイトバランスが悪くなり、水中姿勢のコントロールがとりづらくなる可能性があります。収縮性のあるウエイトバックルの使用することで、つねにウエイトを自分のベストポジションに保つことを可能にしました。
- 通常のウエイトバックルと同様、ご自身の最適なポジションに合わせてからご使用下さい。
- ワンタッチリリース、スプリングによる自動伸縮式●重量:200g



●Aテンショニングバックル  
**No. 3319** 5000 750573-5-700053 **¥5,500**

- ワンタッチリリース
- 50mm幅ベルト用
- スプリングによる自動伸縮式
- ステンレス鋼製



●プラバックル  
**No. 3320** 1500 755211-5-700501 **¥1,650**

- Color:Kピンク、オレンジ、ブラック、ネイビー、クレンソ、ホワイト、サックス



●Nプラバックル  
**No. 3321** 1250 75739-5-70578 **¥1,375**

- Color:BK、YL、BL



●NNPウエイトベスト  
 4kg (XS) **¥53,900** **No. 3322** 49000 800093  
 4kg (S) **¥53,900** **No. 3323** 49000 800093  
 6kg (M) **¥59,400** **No. 3324** 54000 800094  
 8kg (L) **¥68,200** **No. 3325** 62000 800094  
 10kg (XL) **¥77,000** **No. 3326** 70000 800094  
 12kg (XXL) **¥84,700** **No. 3327** 77000 800094



●ウエイトベスト 4kg **No. 3328** 38000 800043 **¥41,800**

●ウエイトベスト 6kg **No. 3329** 44000 800093 **¥48,400**

●ウエイトベスト 8kg **No. 3330** 50000 800004 **¥55,000**

●背面にタッチウエイトを4つ取付可能 (4kg・6kgのみ) ●両サイド保護カバー付き

●タッチウエイトN 1kg **No. 3331** 3500 900423 **¥3,960**

●保護カバー **No. 3332** 3500 900423 **¥3,850**



●ウエイトベストDW **No. 3333** 28000 8000422-5-750012 **¥30,800**

●ソフトウエイト (4kg) 内蔵のフィット感に優れたウエイトベスト。水中での優れたボイバランスを実現。ワンタッチバックル採用で緊急時のクイックリリースが可能。背中には追加ウエイトを取付できるポケット付き

●カラー:ブラック●サイズ:S-L (※特注でウエイト追加できます)

●タッチウエイトD 1kg **No. 3334** 4500 800443 **¥4,730**



●TOAベストウエイト8kg **No. 3335** 73000 9000756 **¥80,300**

●ドライスーツ用ウエイト (8kg)

●Color:BK(ブラック)OR(オレンジ)

●TOAベストのみ **No. 3336** 33000 0000033 **¥36,300**

●Color:BK・OR●Size:L-L

●別売ソフト鉛 1kg **No. 3337** 5000 900054 **¥5,500**

●ウエイトは必ずタッチウエイトをご使用下さい。



●NPJウエイトベスト **No. 3338** 33000 8000452 **¥36,300**

●Size:S,M,L●ワンタッチバックル6点式のウエイトベストで、内側にタッチウエイトを入れる袋が5個付いています。用途・使用する人によって重量を換えた時に便利で、レジャーダイバー向きです。当然緊急時にもスリットと落せるワンタッチバックル方式で安全です。

●NPJウエイトベスト(XL) **No. 3339** 34000 8000272 **¥37,400**

●Size:XL●ウエイトは必ずタッチウエイトをご使用下さい。

NPJ-WV	S	M	L	XL
最大幅	1185	1235	1295	1455
最小幅	810	860	920	920

単位:mm





## BAGS

GULL製品と旅を...ダイバー仕様にアレンジしました。

### HARDSHELL SUITCASE

ダイバーが全ての器材を収納できる大容量で丈夫なハードケース。縦長のスリムボディでフィンを曲げずに収納できます。

#### 軽くて丈夫な縦長スリムボディ

軽量・強度を誇るポリカーボネイト混合樹脂を使用し、縦に細長いスリムなボディでフィンも楽々収納。  
※ワーファニッシュサイズまで収納可能



#### マルチハンドル

トップ、サイド、フロント、ボトムにセットされたハンドルはフレキシブルにスーツケースを持つことができます。

#### サイレントダブルキャスター

消音・安定性に優れた双輪キャスターは、エラストマー系の新素材を使用し静音性と耐久性がアップし滑らかな走行が可能。安心の日々本製前製。

#### ロータリーキャッチ



TSAロック搭載の本体とフタを圧着させ完全にクローズするロータリーキャッチは、鍵をこのないステンレス材を使用しています。安心の日々本製前製。

#### 開封の仕方



フリップ部分を写真のように垂直に立ててください。

フリップ部分を軽く持ちます。

開ける際はフリップ部分を約180°右に回転させると留め具がはずれます。閉める際は左に回転させ留め具をしっかりと留めます。

留め具が外れたら手前に引くことで開閉できます。

#### 安定した運搬

全ての器材が入った状態でも安定して運搬することが可能。



フル器材収納可能な105Lの大容量ウェットスーツから重器材まで全ての器材がメッシュバックごと収納可能で、海外旅行などの長期旅行にもおすすめです。



使い勝手のよい内側構造  
荷崩れ防止クロスベルト&ポケット豊富な開仕切りがあり、内側を赤色にすることでパーツなどの小物の取り出し、選別の無いように。



数量限定 ●GB-6506B

### ハードシェル スーツケース

No. 3501 45000 0000054 ¥49,500

- 素材:ポリカーボネイト混合樹脂(ボディ)
- 寸法:W78×W42×D38cm
- ボディサイズ:H73×W41×D37cm
- 重量:6.1kg ●容量:105L



### ●PROTEX FP-330

No. 3502 100000 9500059 ¥110,000

- カラー:全1タイプ
- サイズ:外寸790×520×340mm、内寸690×470×300mm
- 重量:約6kg ●容量:93L
- 「すべてのダイバーが長く愛用できるハードケース」と、キャリングケースのスペシャリスト[PROTEX]から、軽量、大容量のオリジナルケースが登場。アリのゲージユニットには分子レベルのナノテクスフィルターを搭載。オリスポート/アテムや運動後のスウェットウェアなどの収納の際、キャリーケース内の換気が可能となり、アイテムの蒸れや潮の結露をサポートします。



### ●PROTEX FP-32N

No. 3503 39000 0000093 ¥42,900

- ポリカーボネイトをさらに改良したポリカーボネイトプラスを採用。類まれな耐衝撃性と軽量化を成し遂げることに成功しています。"精密機器輸送"というミッションをまかせるにふさわしい最新鋭の鎖をまとうキャリーコネクタです。
- 容量:40L
- 重量:4.3kg
- サイズ:595×413×265mm
- Color:オレンジ、ブラック



### ●PROTEX CR-9000

No. 3504 106000 0000061 ¥116,600

- CR-7000同様に高密度ポリエチレンのボディとアルミフレームを職人の手で組み上げることで完成したケース。ボディ前面にリブデザインのように映えるのは格納式の増設トレイ。必要に応じて開閉することで、容量以上のアイテムをトレイに載せて輸送できます。
- 容量:87L
- 重量:7.9kg
- サイズ:外寸775×500×355mm、内寸700×430×290mm
- Color:オレンジ/オリーブブラック/グレー/ディープブルー、ディープカーキ



### ●PROTEX CR-7000

No. 3505 113000 0000031 ¥124,300

- 職人によるハンドメイドタギング器材がパーフェクな状態で持ち運ばれ、ダイバーが濡れやら肩持でダイビングができるように、その重さをこめて丹念に仕立てられたCR-7000は、長年ダイバーに愛されてきたハードケースの最良品です。ダイバーのアイテムをひとまとめに収納、守り、確実に輸送します。外装材は耐久性・耐衝撃性に優れた高密度ポリエチレンを採用し、想定される輸送中のさまざまな衝撃に耐えるボディを実現。本体結合部に防水性・防塵性を確保するためのガスケットを配置することで、ダイビングをはじめとするウォータースポーツにももってこい。純粋なダイバーシーンで使うべき雨や水などにも対応する仕様。PROTEXのなかでも最高級のハードコンテナー
- 容量:107L ●重量:8.4kg
- Size:外寸854×535×390mm、内寸695×470×330mm
- Color:レスキューオレンジ/サンドグレー/オリーブブラック/コバルト



### ●PROTEX CR-5000

No. 3606 89000 0000098 ¥97,900

- 外界からもたらされるあらゆるリスクから収納物を「守る」ことを最優先に生み出したプロテクケースです。このボディは取り回し易い。長年愛され続けるロングセラー製品です。
- 容量:70L
- 重量:7.7kg
- Size:外寸789×372×385mm、内寸636×316×350mm
- Color:オリーブブラック、レスキューオレンジ、ディープブルー

耐衝撃性に優れたABSポリカーボネイトを採用。輸送時の機材を完璧に保護します。同時に内蔵のオーリングで空気・水・砂とちから保護します。飛行機機体後の外圧変化による開閉に支障をきたさない内圧調整バルブ付。



### UNDERWATER KINETICSドライケース

下記の通り各サイズがありますのでお選び下さい。

品番	定価	モデル	内寸(cm)	外寸(cm)	重量(kg)
<b>●ウルトラケースフォーム付き BK</b>					
No. 3507	24500 755791	613	34.0×22.6×14.2	35.8×26.9×15.5	2.04
No. 3508	27500 7552671	416	42.9×25.1×11.6	44.7×29.7×13.2	2.36
No. 3509	28500 7552682	716	42.9×25.1×16.5	44.7×29.7×18.0	2.72
No. 3510	35000 7552682	916	42.9×25.1×20.3	44.7×29.7×21.8	3.13
No. 3511	30500 7557822	518	45.2×32.5×12.9	47.2×37.8×14.9	3.49
No. 3512	32500 7557342	718	45.2×32.5×17.3	47.2×36.8×19.5	3.99
No. 3513	39000 7552692	821	53.1×32.7×21.3	55.1×37.8×23.3	4.99
<b>●ウルトラケースフォームなし BK</b>					
No. 3514	22500 7557861	613	34.0×22.6×14.2	35.8×26.9×15.5	2.04
No. 3515	23500 7552671	416	42.9×25.1×11.6	44.7×29.7×13.2	2.36
No. 3516	24500 7557381	716	42.9×25.1×16.5	44.7×29.7×18.0	2.72
No. 3517	27500 7557822	916	42.9×25.1×20.3	44.7×29.7×21.8	3.13
No. 3518	28500 7557891	518	45.2×32.5×12.9	47.2×37.8×14.9	3.49
No. 3519	27500 7552692	718	45.2×32.5×17.3	47.2×36.8×19.5	3.99
No. 3520	31500 7552692	821	53.1×32.7×21.3	55.1×37.8×23.3	4.99

### ●ロードアウトケース

品番	定価	モデル	内寸(cm)	外寸(cm)	重量(kg)
<b>●ロードアウトケースフォーム付</b>					
No. 3521	69000 6505715	822	55.3×45.2×20.2	60.4×51.0×24.6	8.21
No. 3522	73000 7525745	827	68.0×45.2×20.8	73.1×51.0×24.6	9.07
No. 3523	75800 7525745	1022	55.3×45.2×27.4	60.4×51.0×30.9	9.25
No. 3524	79000 7525736	1122	55.3×45.2×27.4	60.4×51.0×30.9	8.89
No. 3525	69000 7525785	1327	68.0×45.2×34.0	73.1×51.0×37.5	12.3
No. 3526	62800 7525785	1322	55.3×45.2×34.0	60.4×51.0×37.5	9.98
No. 3527	64000 7525785	1422	55.3×45.2×34.0	60.4×51.0×37.5	9.62
No. 3528	78500 7525785	1027	68.0×45.2×27.4	73.1×51.0×30.9	10.2
No. 3529	69000 7525785	1127	68.0×45.2×27.4	73.1×51.0×30.9	9.98
No. 3530	69000 7525785	1622	55.3×45.2×40.3	60.4×51.0×43.6	10.6
No. 3531	69000 7525785	1427	68.0×45.2×34.0	73.1×51.0×37.5	10.8
No. 3532	69000 7525785	1627	68.0×45.2×40.3	73.1×51.0×43.6	12.1
<b>●ロードアウトケースフォームなし</b>					
No. 3533	57900 6505724	822	55.3×45.2×20.2	60.4×51.0×24.6	8.21
No. 3534	61500 7525785	827	68.0×45.2×20.8	73.1×51.0×24.6	9.07
No. 3535	69000 7525745	1022	55.3×45.2×27.4	60.4×51.0×30.9	9.25
No. 3536	62800 7525785	1122	55.3×45.2×27.4	60.4×51.0×30.9	8.89
No. 3537	70500 7525785	1327	68.0×45.2×34.0	73.1×51.0×37.5	12.3
No. 3538	69000 7525785	1322	55.3×45.2×34.0	60.4×51.0×37.5	9.98
No. 3539	69000 7525785	1422	55.3×45.2×34.0	60.4×51.0×37.5	9.62
No. 3540	69000 7525785	1027	68.0×45.2×27.4	73.1×51.0×30.9	10.2
No. 3541	69000 7525785	1127	68.0×45.2×27.4	73.1×51.0×30.9	9.98
No. 3542	72000 6505715	1622	55.3×45.2×40.3	60.4×51.0×43.6	10.6
No. 3543	74800 6505715	1427	68.0×45.2×34.0	73.1×51.0×37.5	10.8
No. 3544	74800 6505715	1627	68.0×45.2×40.3	73.1×51.0×43.6	12.1













# WET SUITS

## WET SUITS

伸縮性が高いソフトスキン素材を採用したSKINシリーズは、着脱性にも優れ、風を通さない特性と遠赤外線素材の発熱効果で、水中・陸上どちらでもその保温効果をしっかりと発揮します。

### 3mm SKIN LONG JOHN

SKINジャケットと組み合わせることで、運動性は損なわずに、保温効果を高めることができます。もちろん単体の活用も可能です。

MEN'S



●3mm SKIN ロングジョン メンズ  
No. 4001 31000  
7505232  
¥34,100

- M/ML/L/XL
- 3mmネオプレン
- ソフトスキン×イノスバンジャージ(外)&遠赤外線素材FIR(内)

### 3mm SKIN JACKET

生地のカットにこだわり、着脱時やダイビングの様々な動きにも対応できるように脇肩部の運動性を高めた、スキンダイビングでもスクーパーダイビングでも活躍する新モデル。

MEN'S NEW COLOR



●3mm SKIN ジャケット メンズ  
No. 4002 24000  
7500081  
¥26,400

- M/ML/L/XL
- 3mmネオプレン
- ソフトスキン×イノスバンジャージ(外)&遠赤外線素材FIR(内)



●3mm SKIN ジャケット ウィメンズ  
No. 4003 24000  
7500081  
¥26,400

- MS/M/ML/L
- 3mmネオプレン
- ソフトスキン×イノスバンジャージ(外)&遠赤外線素材FIR(内)

### 3mm SKIN LONG PANTS

生地のカットを変更することで着脱性と運動性も兼ね備えた、遠赤外線素材のハイエスト仕様のロングパンツ。スキンダイビングでもスクーパーダイビングでも活躍する新モデル。

MEN'S



WOMEN'S



●3mm SKIN ロングパンツ メンズ  
No. 4004 23000  
7505271  
¥25,300

- M/ML/L/XL
- 3mmネオプレン
- ソフトスキン×イノスバンジャージ(外)&遠赤外線素材FIR(内)

●3mm SKIN ロングパンツ ウィメンズ  
No. 4005 23000  
7505271  
¥25,300

- MS/M/ML/L
- 3mmネオプレン
- ソフトスキン×イノスバンジャージ(外)&遠赤外線素材FIR(内)



3mm SKINジャケット/ロングジョン/ロングパンツ  
イノスバンジャージ  
水切れが良く風を通さないの、水中・陸上共に保温効果も高い素材です。更に伸縮性が高く、着脱にも優れています。

ソフトスキン      ハードジャージ

遠赤外線起毛素材(内) FIR

内側に遠赤外線起毛素材FIRを採用。身体から発生した熱を生地が吸収し、遠赤外線として放出することで、優れた保温効果を発揮します。

※スキン生地は、裏面に爪を立ててしまうと破れやすいので、ご注意ください。



2.5mm ジャージジャケット/ロングパンツ



ノーマルジャージ      イノスバンジャージ

伸縮性の高いイノスバンジャージを使用することでフィット感を向上させています。

リゾートダイビングやスノーケリング・スキンダイビングをするのにも最適な運動性に優れたモデル。

### 2.5mm JERSEY JACKET

動きやすい生地のカットにアクセントカラーを施したジャケット。

MEN'S NEW COLOR



●2.5mm ジャージジャケット メンズ  
No. 4006 18000  
7500531  
¥19,800

- M/ML/L/XL
- 2.5mmネオプレン
- ジャージ×イノスバンジャージ(外)&ジャージ(内)

WOMEN'S NEW COLOR



●2.5mm ジャージジャケット ウィメンズ  
No. 4007 18000  
7500531  
¥19,800

- MS/M/ML/L
- 2.5mmネオプレン
- ジャージ×イノスバンジャージ(外)&ジャージ(内)

### 2.5mm JERSEY LONG PANTS

動きやすい重視のカットデザインを施したハイエストで保温効果もあるロングパンツ。

MEN'S NEW COLOR



●2.5mm ジャージ ロングパンツ メンズ  
No. 4008 15000  
7505211  
¥16,500

- M/ML/L/XL
- 2mmネオプレン
- ジャージ×イノスバンジャージ(外)&ジャージ(内)

WOMEN'S NEW COLOR



●2.5mm ジャージ ロングパンツ ウィメンズ  
No. 4009 15000  
7505211  
¥16,500

- MS/M/ML/L
- 2mmネオプレン
- ジャージ×イノスバンジャージ(外)&ジャージ(内)

メンズ 3mm SKINジャケット/ロングジョン/ロングパンツ  
メンズ 2.5mm ジャージジャケット/ロングパンツ サイズ表

サイズ	M	ML	L	XL
身長(cm)	160~165	165~170	170~175	175~180
胸囲(cm)	87~92	90~95	93~98	96~101
腰囲(cm)	70~75	73~78	76~81	79~84
尻囲(cm)	83~88	87~92	91~96	95~100
股下(cm)	66~68	68~70	70~72	72~74
袖丈(cm)	70~73	72~75	74~77	76~79
大腕囲(cm)	50~53	52~55	54~57	56~59
首囲(cm)	33~35	35~37	37~39	39~41
体重(kg)	54~59	59~64	64~69	69~76

ウィメンズ 3mm SKINジャケット/ロングパンツ  
ウィメンズ 2.5mm ジャージジャケット/ロングパンツ サイズ表

サイズ	MS	M	ML	L
身長(cm)	153~157	156~160	159~163	162~166
胸囲(cm)	78~82	80~84	82~86	84~88
腰囲(cm)	59~63	61~65	63~67	65~69
尻囲(cm)	86~90	88~92	90~94	92~96
股下(cm)	61~63	63~65	65~67	67~69
袖丈(cm)	65~68	67~70	69~72	71~74
大腕囲(cm)	50~52	51~53	52~54	53~55
首囲(cm)	28~30	29~31	31~33	32~34
体重(kg)	44~48	48~52	52~56	56~60

保温性と着脱性の良さを両立したスタンダードデザインのウェットスーツ。

### GULL READY-MADE 5mm WET SUITS

保温性に優れたFIR遠赤外線起毛素材を採用し、肌の摩擦を軽減しフィット感も抜群。体の動きを妨げないストレッチ生地を使用することで、高い運動性を確保しました。

○ スキンネック仕様    ○ 切り口テーピング加工    ○ ウレタンパッド付き    ○ イノスバンジャージ

WOMEN'S

コンフォート

ネックシステム

最長でノドの下までまわりこむロングタイプのベルクロを採用。首の太い方も細い方も、首への圧迫を軽減し水の進入をきちんと防ぎます。



優れた着脱性

スムーズな着脱性と運動性を両立させるために、伸縮性が良い手首・足首のファスナーを採用しています。



●GULL 5mm ウェットスーツメンズ  
No. 4010 63000  
7505274  
¥69,300

FIR(遠赤外線起毛素材) 内側に起毛素材FIR(遠赤外線起毛素材)を採用。身体から発生した熱を生地が吸収し、遠赤外線として放出することで、優れた保温効果を発揮します。



生地仕様表

全体    ○ストレッチジャージ    ○ネオプレン    ○FIR

① FIR 高い保温性ができなく、起毛により肌の摩擦が少なくフィット感も抜群

② ストレッチジャージ 体の動きを妨げない伸縮性に優れたジャージ素材を使用

③ ネオプレン 3層レイヤーのコアには伸縮性と保温性に優れた素材を使用

メンズ サイズ表

サイズ	M	ML	MLW	L	LW	XL
身長(cm)	160~165	165~170	165~170	170~175	175~175	175~180
胸囲(cm)	87~92	90~95	93~98	93~98	96~101	96~101
腰囲(cm)	70~75	73~78	76~81	76~81	79~84	79~84
尻囲(cm)	83~88	87~92	91~96	91~96	95~100	95~100
股下(cm)	66~68	68~70	70~72	70~72	72~74	72~74
袖丈(cm)	70~73	72~75	74~77	74~77	76~79	76~79
大腕囲(cm)	50~53	52~55	54~57	54~57	56~59	56~59
首囲(cm)	33~35	35~37	37~39	39~41	39~41	39~41
体重(kg)	54~59	59~64	61~66	64~69	67~72	69~76

WOMEN'S

コンフォート

ネックシステム

最長でノドの下までまわりこむロングタイプのベルクロを採用。首の太い方も細い方も、首への圧迫を軽減し水の進入をきちんと防ぎます。



優れた着脱性

スムーズな着脱性と運動性を両立させるために、伸縮性が良い手首・足首のファスナーを採用しています。



●GULL 5mm ウェットスーツウィメンズ  
No. 4011 63000  
7505274  
¥69,300

FIR(遠赤外線起毛素材) 内側に起毛素材FIR(遠赤外線起毛素材)を採用。身体から発生した熱を生地が吸収し、遠赤外線として放出することで、優れた保温効果を発揮します。

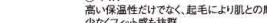

生地仕様表

全体    ○ストレッチジャージ    ○ネオプレン    ○FIR

① FIR 高い保温性ができなく、起毛により肌の摩擦が少なくフィット感も抜群

② ストレッチジャージ 体の動きを妨げない伸縮性に優れたジャージ素材を使用

③ ネオプレン 3層レイヤーのコアには伸縮性と保温性に優れた素材を使用

ウィメンズ サイズ表

サイズ	MS	M	MW	ML	MLW	L
身長(cm)	153~157	156~160	156~160	159~163	159~163	162~166
胸囲(cm)	78~82	80~84	82~86	82~86	84~88	84~88
腰囲(cm)	59~63	61~65	63~67	63~67	65~69	65~69
尻囲(cm)	86~90	88~92	90~94	90~94	92~96	92~96
股下(cm)	61~63	63~65	63~65	65~67	65~67	67~69
袖丈(cm)	65~68	67~70	67~70	69~72	69~72	71~74
大腕囲(cm)	50~52	51~53	52~54	52~54	53~55	53~55
首囲(cm)	28~30	29~31	31~33	31~33	32~34	32~34
体重(kg)	44~48	48~52	51~55	52~56	55~59	56~60

より安全に、より長く、ダイビングを楽しめるスーツを提供しつづけるMobby'sとの

コラボレーションにより実現したGULL 5MM ORDER-MADE WET SUITS。

### GULL 5mm ORDER-MADE WET SUITS

商品名:メンズモデル Zeigos(ジゴス)、ウィメンズモデル Chamee(チャミー)

○ 両面ハズレストレッチジャージ    ○ リストジップ、アングルジップ標準装備    ○ テクニソパッド

MEN'S

A. BASE COLOR: CGR

B. POINT COLOR: ORG



左腕にロゴマークが入ります。

リストジップ、アングルジップ標準装備でスムーズな着脱が可能です。

右足外側にロゴマークが入ります。

●GULL 5mm オーダーメイド ウェットスーツ メンズモデル Zeigos(ジゴス)  
No. 4012 80000  
7500006  
¥88,000

WOMEN'S

A. BASE COLOR: PBL

B. POINT COLOR: PVL



左腕にロゴマークが入ります。

右足外側にロゴマークが入ります。

●GULL 5mm オーダーメイド ウェットスーツ ウィメンズモデル Chamee(チャミー)  
No. 4013 80000  
7500006  
¥88,000



# WET SUITS



- マスク
- フリスル
- フィン
- ブーツ
- グローブ
- ナイフ
- ライト
- ウェット
- バック
- ウェットケース
- ヒールグリップ
- ゲージ
- BC
- タンク
- ウェットケース
- ウェット
- ウェットケース
- ウェット
- 時計

## WET SUITS

### APNEA HOOD JACKET & LONG PANTS

フリーダイビング・スキンドайビングで最大限のパフォーマンスが発揮できるように作り出された伸縮性、運動性に優れたハイブリッドスーツです。

MEN'S

WOMEN'S



腹部のベルクロ(メス)が凹凸なく幅広いのため、調節しやすい仕様。

脇マチをジャージにすることでフリーダイビングに適した姿勢や動きを可能にします。

●3mm アプネア フードジャケット & ロングパンツ メンズ  
No. 4101 45000 / 7505733 ¥49,500

●3mm アプネア フードジャケット & ロングパンツ ウィメンズ  
No. 4102 45000 / 7505733 ¥49,500

●M/ML/L/XL ●3mmネオプレン ●ソフトスキン(外)×インスパンジャージ(内)

●MS/M/ML/L ●3mmネオプレン ●ソフトスキン(外)×インスパンジャージ(内)

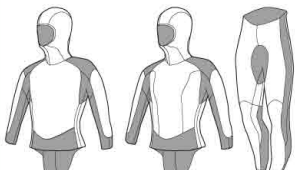

右足の外側には「GULL SKIN」のロゴが入ります。

ソフトスキン 水切れが良く風を通さないで、水中・陸上共に保温効果も高い素材です。更に伸縮性が高く、着脱にも優れています。  
インスパンジャージ ※スキン生地は、縫製の際に爪を立ててしまったり破れてしまいますので、ご注意ください。

メンズ 3mm アプネア フードジャケット / ロングパンツ サイズ表				
サイズ	M	ML	L	XL
身長 (cm)	160~165	165~170	170~175	175~180
胸囲 (cm)	87~92	90~95	93~98	96~101
腰囲 (cm)	70~75	73~78	76~81	79~84
尻囲 (cm)	83~88	87~92	91~96	95~100
股下 (cm)	66~68	68~70	70~72	72~74
袖丈 (cm)	70~73	72~75	74~77	76~79
大腕囲 (cm)	50~53	52~55	54~57	56~59
首囲 (cm)	33~35	35~37	37~39	39~41
体重 (kg)	54~59	59~64	64~69	69~76

ウィメンズ 3mm アプネア フードジャケット / ロングパンツ サイズ表				
サイズ	MS	M	L	XL
身長 (cm)	153~157	156~160	159~163	162~166
胸囲 (cm)	78~82	80~84	83~87	84~89
腰囲 (cm)	59~63	61~65	63~67	66~68
尻囲 (cm)	86~89	88~91	90~93	91~94
股下 (cm)	61~63	63~65	65~67	67~70
袖丈 (cm)	64~67	65~68	67~70	71~74
大腕囲 (cm)	50~52	51~53	52~54	53~55
首囲 (cm)	28~30	29~31	31~33	32~34
体重 (kg)	44~48	48~52	52~56	56~60

Mobby'sとコラボレーションしたフリーダイビング、スキンドайビング用に考えぬかれた専用スキンスーツ。

### ORDER-MADE 3mm SKIN SUITS

○ 胸部には迷彩柄をほどとしたスキン生地採用 ○ 顔周り、手首、足首は水切り加工標準装備

MEN'S

WOMEN'S

MEN'S

WOMEN'S



●3mm スキン ビーバーテール フードジャケット メンズ  
No. 4105 56000 / 7500024 ¥61,600

●3mm スキン ビーバーテール フードジャケット ウィメンズ  
No. 4106 56000 / 7500024 ¥61,600

●3mm スキン フルスーツ メンズ  
No. 4103 90000 / 7500576 ¥99,000

●3mm スキン フルスーツ ウィメンズ  
No. 4104 90000 / 7500576 ¥99,000

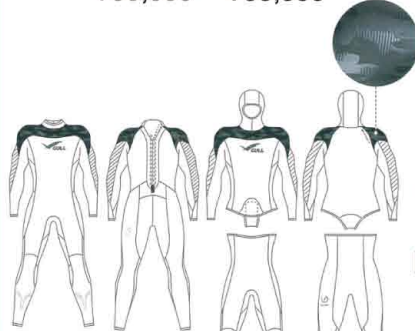

●3mm スキン スタンダード パンツ メンズ  
No. 4107 43000 / 7505223 ¥47,300

●3mm スキン スタンダード パンツ ウィメンズ  
No. 4108 43000 / 7505223 ¥47,300



### SS/SN | スムーススキン / ストレッチジャージ

柔軟性に優れたスムーススキン生地

柔軟なストレッチ素材ながらも、裏地をジャージにすることで

接合部の耐久性を向上しています。

※スキン生地は、縫製の際に爪を立ててしまったり破れてしまいますので、ご注意ください。



腰からの水の出入りを軽減してくれるので暖かく、ベルクロ幅の範囲で調節が可能。

左大腿部にはGULL SKINのロゴがあります。

伊豆においてインストラクターやガイドから圧倒的支持率を誇るロクハンスキン。ロクハンは保温性に優れ、海中での快適性を向上し、シーズン長くダイビングができるスーツです。

### TRUE BLUE ORDER-MADE 6.5mm J x SCS / J x SKIN

ロクハンのスーツは2つのタイプを用意。かぶりは上着とロングジョンの組み合わせで動きやすく暖かいタイプ、セミドライは前ファスナーのワンピースタイプでより保温性に優れたタイプ。

○ ロクハンかぶり 6.5JxSCS: 表クロスジャージ / 裏SCS

○ ロクハンセミドライ 6.5Jxスキン: 表スキン / 裏クロスジャージ / Tri-Zipフロントファスナー



●ロクハンかぶり 6.5mm JxSCS (上着+ロングジョンセット)  
No. 4109 133000 / 7505799 ¥146,300

●ロクハンかぶり 6.5mm JxSCS (上着)  
No. 4110 75500 / 7552065 ¥83,050

●ロクハンかぶり 6.5mm JxSCS (ロングジョン)  
No. 4111 70500 / 7557825 ¥77,550

●ロクハン セミドライ 6.5mm Jxスキン  
No. 4112 139000 / 75052401 ¥152,900

セミドライ着脱 フロントファスナーを採用しているので、自分自身での着脱が容易に行えます。

●ロクハンフード 6.5mm JxSCS  
No. 4113 12000 / 750009 ¥13,200



### ロクハンかぶり6.5mm J x SCS仕様



またがけ ロクハンかぶりのまたがけ部分はベルクロを採用。



肩ベルクロ ロングジョンは着脱の良さを考慮し、肩部にはベルクロを採用。



ロクハンかぶり 6.5mm JxSCS



# WET SUITS

bio-pro semi dry 国内生産品 水面・陸上活動 潜水活動

## 高い保温性を持つセミドライスーツ。

高い強度を持つメッシュスキンを使用したセミドライスーツ。  
耐久性、柔軟性、気密性を併せ持つ専用ファスナーを使用し、  
高い保温効果を発揮します。また、裏生地には軽量速乾機能を持ち、  
保温性の高い最新素材「エアストレッチX」を採用。

### ●バイオプロセミドライ

ジャストバリューサイズ No.4201 110000 ¥121,000  
サイズフルオーダー No.4202 120000 ¥132,000

- 型番: BPS-101
- タイプ: メンズモデル
- ※レディースモデルも別デザインで作製可能です。
- サイズ: ジャストバリューサイズ
- ※サイズフルオーダー+10,000円(税別)
- ※極端に大きいサイズでのフルオーダーにつきましては、エクストラサイズ対応(スーツ代金+サイズオーダー料の10%UP)となります。
- 本体素材: biotex-512 (メッシュスキン)
- biotex-511 (エアストレッチX)
- ※本体素材の詳細につきましては、下記を参照ください。
- 内衬素材: リベルスキンサーモ地
- 手首・足首シール部素材: スキンシール
- ファスナー: セミドライ専用防水ファスナー

### オプション

- 手首ダブルシール加工左右ペア No.4203 6000 ¥6,600
- 足首ダブルシール加工左右ペア No.4204 6000 ¥6,600



※素材の特性上、バイオプロセミドライには、イニシャル文字入れはできません。  
※製品の性質上、バイオプロセミドライには、ファスナー(フロント、手首、足首)取付はできません。



BPS-101 背面  
カラー: C: OG  
カラー: D: OG  
カラー: A: メッシュスキンBK限定  
カラー: B: BK (カラー変更不可) 胸マーク: AP-100 [WT] 踵マーク: AP-J-W [WT]

### 使用素材

#### biotex-512 (ベース素材)

メッシュスキン



- 表地には強度と柔軟性があり、水切れが良く、気化熱損失が少ないウレタン素材
- 裏地には超軽量速乾毛素材「エアストレッチX」を採用。
- 表地: メッシュスキン
- スポンジ: キューブウォームスポンジ
- 裏地: エアストレッチX
- 生地厚: 5mm

#### biotex-511 (カラー素材)

エアストレッチX



- 表地には、独特の光沢を持つ「ライクラジャージ」
- 裏地には超軽量速乾毛素材「エアストレッチX」を採用
- 表地: ライクラジャージ
- スポンジ: キューブウォームスポンジ
- 裏地: エアストレッチX
- 生地厚: 5mm

biotex-511 カラー  
OG, WT, NV, BK, CCY, FC, MB, YL, LSC, SCF, KVL, BL

## 高い保温性を持つセミドライ

高い強度を持つメッシュスキンを使用したセミドライスーツ。  
耐久性、柔軟性、気密性を併せ持つ専用ファスナーを使用し、高い保温効果を発揮します。  
また、裏生地には軽量速乾機能を持ち、保温性の高い最新素材「エアストレッチX」を採用。

### ●バイオプロセミドライ

ジャストバリューサイズ No.4215 110000 ¥121,000  
サイズフルオーダー No.4216 120000 ¥132,000

- 型番: BPS-101, BPS-102
- タイプ: BPS-101=メンズモデル BPS-102=レディースモデル
- サイズ: ジャストバリューサイズ
- ※サイズフルオーダー+10,000円(税別)
- ※極端に大きいサイズでのフルオーダーにつきましては、エクストラサイズ対応(スーツ代金+サイズオーダー料の10%UP)となります。
- 本体素材: biotex-512 (メッシュスキン)
- biotex-511 (エアストレッチX)
- ※本体素材の詳細につきましては、下記を参照ください。
- 内衬素材: リベルスキンサーモ地
- 手首・足首シール部素材: スキンシール
- ファスナー: セミドライ専用防水ファスナー
- その他: 立体裁断製法採用



- 手首ダブルシール加工左右ペア No.4217 6000 ¥6,600
- 足首ダブルシール加工左右ペア No.4218 6000 ¥6,600



手首・足首のシール部分をダブルシール仕様に変更できます。  
通常のシールよりも防水効果が高く、より高い保温効果を発揮します。  
また、シールの間にグローブやブーツを挟むことで、さらに高い効果を得ることができます。

※素材の特性上、バイオプロセミドライには、イニシャル文字入れはできません。  
※製品の性質上、バイオプロセミドライには、ファスナー(フロント、手首、足首)取付はできません。



BPS-102 背面  
カラー: A: メッシュスキンBK限定  
カラー: B: BK (カラー変更不可)  
カラー: C: OG  
カラー: D: WT  
カラー: E: NV  
カラー: F: CCY  
カラー: G: FC  
カラー: H: MB  
カラー: I: YL  
カラー: J: LSC  
カラー: K: SCF  
カラー: L: KVL  
カラー: M: BL  
胸マーク: AP-100 [WT] 踵マーク: AP-J-W [RD]

手首・足首のシール部分をダブルシール仕様に変更できます。

apollo-wet Standard 国内生産品 水面・陸上活動 潜水活動

## 超伸縮素材を使用したウェットスーツ。

伸縮性が高いスーパーネッスルを使用したウェットスーツ。  
その高い伸縮性によって、これまでにないフィット感が得られ、  
水中での動きもスムーズに向上しています。  
また、スーツの着脱も容易になっています。

### ●アポロウェット・スタンダード

ジャストバリューサイズ  
長袖ワンピース No.4205 95000 ¥104,500  
半袖ワンピース No.4206 89000 ¥97,900  
袖無ワンピース No.4207 77000 ¥84,700  
ジャケット No.4208 66000 ¥72,600

サイズフルオーダー No.4209 +10000 +¥11,000

- 型番: AWS-107
- タイプ: ユニセックスモデル
- サイズ: ジャストバリューサイズ
- ※サイズフルオーダー+10,000円(税別)
- ※極端に大きいサイズでのフルオーダーにつきましては、エクストラサイズ対応(スーツ代金+サイズオーダー料の10%UP)となります。
- 本体素材: biotex-504 (スーパーネッスル)
- ※本体素材の詳細につきましては、下記を参照ください。
- ステッチカラーは、biotex-504のカラー表から選択可能です。
- 内衬素材: リベルスキンサーモ地

### オプション

- フロントショートファスナー取付1ヶ所 No.4210 3000 ¥3,300
- 手首ファスナー取付1ヶ所 No.4211 2000 ¥2,200
- 足首ファスナー取付1ヶ所 No.4212 2000 ¥2,200
- イニシャル文字入れ  
2cmX2cm 1文字 No.4213 400 ¥440  
3cmX3cm 1文字 No.4214 400 ¥440



AWS-107 背面  
カラー: A: OG  
カラー: B: BK  
カラー: C: WT  
カラー: D: NV  
カラー: E: CCY  
カラー: F: FC  
カラー: G: MB  
カラー: H: YL  
カラー: I: LSC  
カラー: J: SCF  
カラー: K: KVL  
カラー: L: BL  
胸マーク: AP-G [SV] 踵マーク: AP-J-W [WT]

### 使用素材

#### biotex-504

スーパーネッスル



- 表地には伸縮性と発色性を併せ持ち、肌触りの良い「ハイストレッチジャージ」
- 裏地には超伸縮素材「スーパーネッスル」を採用。その伸縮性は手首や首のファスナーを必要としないほど優れています。
- 表地: ハイストレッチジャージ
- スポンジ: フレキシブルスポンジ
- 裏地: スーパーネッスル
- 生地厚: 5mm

biotex-504 カラー  
BK, NV, WT, LSC, YL, KVL, BL, SCF, CCY, FC, MB

### セミドライスーツ、ウェットスーツ用生地の裏地について

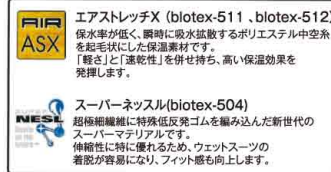

エアストレッチX (biotex-511, biotex-512)  
超極細繊維に特殊低発熱コムを編み込んだ新世代のスーパーマテリアルです。  
伸縮性に特化したため、ウェットスーツの着脱が容易になり、フィット感も向上します。

## 超伸縮素材のウェットスーツ

伸縮性が高いスーパーネッスルを使用したウェットスーツ。  
その高い伸縮性によって、これまでにないフィット感が得られ、水中での動きもスムーズに向上しています。  
また、スーツの着脱も容易になっています。

### ●アポロウェット・スタンダード

ジャストバリューサイズ  
長袖ワンピース No.4219 95000 ¥104,500  
半袖ワンピース No.4220 89000 ¥97,900  
袖無ワンピース No.4221 77000 ¥84,700  
ジャケット No.4222 66000 ¥72,600

サイズフルオーダー No.4223 70000 +¥11,000

- 型番: AWS-104, AWS-107
- タイプ: ユニセックスモデル
- サイズ: ジャストバリューサイズ
- ※サイズフルオーダー+10,000円(税別)
- ※極端に大きいサイズでのフルオーダーにつきましては、エクストラサイズ対応(スーツ代金+サイズオーダー料の10%UP)となります。
- 本体素材: biotex-504 (スーパーネッスル)
- ※本体素材の詳細につきましては、下記を参照ください。
- ステッチカラーは、biotex-504のカラー表から選択可能です。
- 内衬素材: リベルスキンサーモ地
- その他: 立体裁断製法採用



AWS-104 背面  
カラー: A: BK  
カラー: B: OG  
カラー: C: WT  
カラー: D: NV  
カラー: E: CCY  
カラー: F: FC  
カラー: G: MB  
カラー: H: YL  
カラー: I: LSC  
カラー: J: SCF  
カラー: K: KVL  
カラー: L: BL  
胸マーク: AP-F [WT] 踵マーク: AP-J-A [WT]



AWS-107 背面  
カラー: A: BL  
カラー: B: BK  
カラー: C: WT  
カラー: D: NV  
カラー: E: CCY  
カラー: F: FC  
カラー: G: MB  
カラー: H: YL  
カラー: I: LSC  
カラー: J: SCF  
カラー: K: KVL  
カラー: L: BL  
胸マーク: AP-G [WT] 踵マーク: AP-J-W [WT]

- フロントショートファスナー取付1ヶ所 No.4224 3000 ¥3,300
- 手首ファスナー取付1ヶ所 No.4225 2000 ¥2,200
- 足首ファスナー取付1ヶ所 No.4226 2000 ¥2,200
- イニシャル文字入れ  
2cmX2cm 1文字 No.4227 400 ¥440
- イニシャル文字入れ  
3cmX3cm 1文字 No.4228 400 ¥440



## WET SUITS

### 驚異のドライ感とファッション性を追求したおしゃれなデザイン

吸湿発熱と伸縮発熱機能を併せ持ち、抜群の蓄熱効果の起毛素材「エアフレムレガシー」と乾きが速く熱を奪われにくい「メッシュスキン」で、驚異的な伸縮性の「ネッスル」を4色も選べる個性的なファッション性に加え、アクアシル（防水ファスナー）が背中からの水の侵入を、手足首の切り替えにより手足首からの水の侵入を最小限に防いでくれる究極のウェットスーツです。

### High-Spec Wet Suits

#### ●ハイスペックウェットスーツ

No. 4301 1380000 ¥151,800  
75005301

※胸囲・腰囲のいずれかが100cmをこえる場合は上記価格に10%の上乗せをさせていただきます。

- 生地厚さ ▶ 5.0mm
- スタイル ▶ フォーピースのみ
- 表地 ▶ メッシュスキン+US ジャージ+メッシュ
- 裏地 ▶ エアフレムレガシー+ネッスル+シルバークーサーメッシュ
- ▶ デザインは2パターンからお選びください

#### オプション

インシヤル 1文字(3cm角) ¥660(税込)  
インシヤル等の文字を入れることが出来ます。  
※白文字(黒調)、アルファベット大文字のみ

肩から腕にかけての4本のラインは、ネッスルの生地カラー8色の中よりそれぞれの色を選択可能です。肩の内外はブラック/レッド/ホワイト/ブルー/白、またロゴマークは2024ロゴシリーズの中からお選びください。

カラー	1色+メッシュスキン
生地厚さ	5.0mm
保護性	★★★★
柔軟性	★★★★
蓄熱性	★★★★



ダブルネックシール 動きの激しいネックの内側部分にダブルネックシールを使用し、ハードな動きにも水の浸入を最小限に抑えます。



アクアシルファスナー 防水ファスナーを使用。水の浸入を強力防ぎます。柔軟な素材を使用しているため、ファスナーの違和感も感じません。

カラー	8色
保護性	★★★★
柔軟性	★★★★
蓄熱性	★★★★

### 機能美とデザインを兼ね備えたマルチモデル。

### 3色づかいで思いのままのイメージに

### Alpha Wet Suits

#### ●アルファウェットスーツ

No. 4302 1380000 ¥151,800  
75005302

※胸囲・腰囲のいずれかが100cmをこえる場合は上記価格に10%の上乗せをさせていただきます。

- 生地厚さ ▶ 5.0mm
- スタイル ▶ フォーピースのみ
- 表地 ▶ エアフレムレガシー+ネッスル+シルバークーサーメッシュ
- 裏地 ▶ エアフレムレガシー+ネッスル+シルバークーサーメッシュ
- ▶ デザインは2パターンからお選びください

#### オプション

インシヤル 1文字(3cm角) ¥660(税込)  
インシヤル等の文字を入れることが出来ます。  
※白文字(黒調)、アルファベット大文字のみ

肩から腕にかけての4本のラインは、ネッスルの生地カラー8色の中よりそれぞれの色を選択可能です。肩の内外はブラック/レッド/ホワイト/ブルー/白、またロゴマークは2024ロゴシリーズの中からお選びください。

カラー	8色
保護性	★★★★
柔軟性	★★★★
蓄熱性	★★★★



ダブルネックシール 動きの激しいネックの内側部分にダブルネックシールを使用し、ハードな動きにも水の浸入を最小限に抑えます。

アクアシルファスナー 防水ファスナーを使用。水の浸入を強力防ぎます。柔軟な素材を使用しているため、ファスナーの違和感も感じません。

カラー	8色
保護性	★★★★
柔軟性	★★★★
蓄熱性	★★★★

### あなたのダイビングライフが生まれ変わります。着やすく脱ぎやすい、超快適クラックスーツ!

「着やすく脱ぎやすい」を追い求め、手足首に通常の約3倍の長さのファスナーを使用したロングコイルファスナー仕様のウェットスーツです。あえて驚異的な伸縮性をもった「ネッスル」にロングコイルファスナーを手首首に付けて着やすく脱ぎやすくなりました。女性女性を問わずご年齢の方やお身体の不自由な方など力の弱い方にはまさに頼もしい味方です。

### Long Coil Fastener WET Suits

#### ●ロングコイルファスナーウェットスーツ

3.0mm No. 4303 1280000 ¥140,800  
75005303

5.0mm No. 4304 1350000 ¥148,500  
75052101

※胸囲・腰囲のいずれかが100cmをこえる場合は上記価格に10%の上乗せをさせていただきます。

- 生地厚さ ▶ 表地:ネッスル/裏地:ネッスル
- 表地厚さ ▶ 3.0mm、5.0mm
- スタイル ▶ フォーピースのみ ▶ デザインは1デザインです

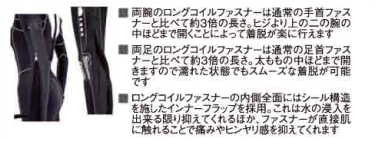

#### オプション

インシヤル 1文字(3cm角) ¥660(税込)  
インシヤル等の文字を入れることが出来ます。  
※白文字(黒調)、アルファベット大文字のみ

両側のロングコイルファスナーは通常のハンドファスナーと比べて約3倍の長さ、伸びた上での腕の中ほどまで開くことにより着脱が楽に入ります。

両足のロングコイルファスナーは通常の足首ファスナーと比べて約3倍の長さ。丈も中ほどまで開きますので着脱の負担も減ります。

ロングコイルファスナーの内側面にはシール構造を採用したインナーフリップを採用。これは水の浸入を確実に防いでくれるが、ファスナーが着脱時に擦れることで痛みやヒヤリ感を抑えてくれます。

カラー	17色
保護性	★★★★
柔軟性	★★★★
蓄熱性	★★★★

### コストパフォーマンスに優れたワンポイントカラーで遊べるベーシックタイプ

### Basic Wet Suits Normal Type

#### ●ベーシック ウェットスーツ(ノーマルタイプ)

No. 4305 80000 ¥88,000  
75000006

※胸囲・腰囲のいずれかが100cmをこえる場合は上記価格に10%の上乗せをさせていただきます。

- 生地厚さ ▶ 表地:US ジャージ、裏地:US ジャージ
- 生地厚さ ▶ 5.0mm
- スタイル ▶ フォーピースのみ
- ▶ フルオーダーのウェットスーツです
- ▶ ユニセックスモデル

#### オプション

インシヤル 1文字(3cm角) ¥660(税込)  
インシヤル等の文字を入れることが出来ます。

肩から腕にかけての4本のラインは、ネッスルの生地カラー8色の中よりそれぞれの色を選択可能です。肩の内外はブラック/レッド/ホワイト/ブルー/白、またロゴマークは2024ロゴシリーズの中からお選びください。

カラー	8色
保護性	★★★★
柔軟性	★★★★
蓄熱性	★★★★



ダブルネックシール 動きの激しいネックの内側部分にダブルネックシールを使用し、ハードな動きにも水の浸入を最小限に抑えます。

### ボディ上半身が表スキンで乾きが早く、精悍なイメージのベーシックタイプ

### Basic Wet Suits Skin Type

#### ●ベーシックウェットスーツ(スキンタイプ)

No. 4306 85000 ¥93,500  
7505736

※胸囲・腰囲のいずれかが100cmをこえる場合は上記価格に10%の上乗せをさせていただきます。

- 生地厚さ ▶ 表地:US ジャージ+フロントスキン、裏地:US ジャージ
- 生地厚さ ▶ 5.0mm
- スタイル ▶ フォーピースのみ
- ▶ フルオーダーのウェットスーツです
- ▶ ユニセックスモデル

#### オプション

インシヤル 1文字(3cm角) ¥660(税込)  
インシヤル等の文字を入れることが出来ます。  
※白文字(黒調)、アルファベット大文字のみ

肩から腕にかけての4本のラインは、ネッスルの生地カラー8色の中よりそれぞれの色を選択可能です。肩の内外はブラック/レッド/ホワイト/ブルー/白、またロゴマークは2024ロゴシリーズの中からお選びください。

カラー	18色
保護性	★★★★
柔軟性	★★★★
蓄熱性	★★★★



ダブルネックシール 動きの激しいネックの内側部分にダブルネックシールを使用し、ハードな動きにも水の浸入を最小限に抑えます。

アクアシルファスナー 防水ファスナーを使用。水の浸入を強力防ぎます。柔軟な素材を使用しているため、ファスナーの違和感も感じません。

### 丈夫な5.5mm 高密度ジャージを使用、手足首ファスナー付き日本人向け既製サイズスーツ

### 5.5mm Pleasant Wet Suits

#### ●5.5mm プレザント・ウェットスーツ

No. 4307 75000 ¥82,500  
7505265

※胸囲・腰囲のいずれかが100cmをこえる場合は上記価格に10%の上乗せをさせていただきます。

- 生地厚さ ▶ 高密度ジャージ
- 生地厚さ ▶ 5.5mm
- カラー ▶ スズ BK/BL レディース BK/WT

※袖口にサイズが記載されています。



※デザインが変更となる場合がございますので、予めご了承ください。

メンズ	XS	S	M	L	XL2XL	レディース	XS	S	M	MML
身長	155~165	160~170	170~175	175~180	180~185	身長	150~160	165~170	170~175	175~180
胸囲	85~90	90~95	95~100	100~105	105~110	胸囲	75~80	80~85	85~90	90~95
腕長	35~37	37~38	38~39	39~40	40~41	腕長	29~32	32~34	34~35	35~36
袖長	77~78	78~83	83~88	88~93	93~98	袖長	58~61	61~66	66~70	70~74
胴長	88~93	93~98	98~103	103~108	108~113	胴長	84~89	89~94	94~99	99~104
大胸囲	26~28	28~30	30~32	32~34	34~36	大胸囲	21~23	23~25	25~27	27~29
手首	14~16	16~18	18~20	20~22	22~24	手首	13~15	15~17	17~19	19~21
膝下	66~69	71~72	74~76	78~80	82~84	膝下	62~64	66~68	69~71	71~73
足長	20~22	23	23	24	25	足長	18~20	21	22	23



# WETSUITS

### 伸縮性に優れた日本産の手足首ファスナー付き既製サイズスーツ Ready Made Wet Suits

#### ●レディメイドウェットスーツ 既製スーツ

No. 4401 75000 7505265 **¥82,500**

- 生地種類 ▶ 表地:US ジャージ 裏地:US ジャージ
- 生地厚さ ▶ 5.0mm
- カラー ▶ メンズ:BK/ブルー レディース:BK/ピンク
- ▶ プレザントウェットスーツと同じサイズ・グレーディング
- ▶ 背中ファスナー内側にサイズ折ネーム



大きく丈夫なパッドは  
タブジャージを使用

既製サイズ表 (単位: cm ただし体高は Kg)

メンズ	XS	S	M	L	XL	レディース	XS	S	M	ML
身長	530140	530141	530142	530143	530144	身長	530146	530147	530148	530149
身長	155~165	160~170	170~175	175~180	180~185	身長	150~160	155~165	160~170	165~170
体高	55~60	61~66	66~71	72~77	78~83	体高	42~47	47~52	52~57	57~62
腕長	35~37	36~37	37~38	37~39	38~40	腕長	29~34	29~34	30~35	30~35
胸囲	85~90	90~95	95~100	100~105	105~110	胸囲	77~82	79~84	83~88	87~92
胸囲	73~78	78~83	83~88	88~93	93~98	胸囲	58~63	61~66	65~70	69~74
腕長	88~93	89~94	90~95	93~98	96~101	腕長	84~89	86~91	88~93	93~98
大胸囲	26~28	27~29	28~30	30~32	31~33	大胸囲	21~23	22~24	23~25	25~27
手囲	14~16	15~17	16~18	16~20	19~21	手囲	13~15	13~15	14~16	15~17
股下	66~68	69~71	72~74	76~78	78~80	股下	62~64	65~67	67~69	69~71
足囲	20~22	21~23	21~23	23~25	24~26	足囲	18~20	19~21	20~22	21~23

\*デザインが異なる場合もございますので、予めご了承ください。

### 3mm WAVE Jump Suits-Back Suit

#### ●3mm WAVE ジャンプスーツ 既製スーツ

No. 4402 52000 7500093 **¥57,200**

- 石油由来物質不使用の高密度ネオプレンを使用
- 二重に縫付けした耐久性ある2本のフライトステッチ仕様
- すべての縫い目は当てるで縫われ優れた保温性・快適性・耐久性を実現
- 胸と腕部分に水の侵入を防ぐリングシール加工
- 耐久性に優れた金属製ファスナー
- 耐久性を高めるSupratex社製膝パネル



メンズ	XS	S	M	ML	L	XL	2XL	レディース	XS	S	M	ML	L
身長	155~165	160~170	165~175	170~180	175~185	180~190	185~195	身長	150~160	155~165	160~170	165~175	170~180
体高	50~60	55~70	60~80	70~90	80~100	90~105	95~110	体高	45~50	50~55	55~60	60~65	65~70
腕長	80~90	85~95	90~100	95~105	105~115	110~120	腕長	75~85	80~90	85~95	90~100	90~100	
胸囲	71~81	76~86	81~91	86~96	91~101	96~106	101~111	胸囲	60~70	65~75	70~80	75~85	75~85
腕長	80~90	87~97	91~101	96~106	102~112	115~125	120~130	腕長	75~85	85~95	95~105	105~115	105~115

### プロが認める本格派スーツ

#### Pro Suits

#### ●プロスーツ フルオーダー

- 生地種類 ▶ 両面フラットスキン(ハードタイプ)
- 生地厚さ ▶ 5.0mm / 6.5mm ▶ カラー: BK
- ジャケット ▶ ビーバーテール(金属フックタイプ)付き
- ロングジョン ▶ 左肩マジックテープ
- \*生地はのりなしタイプとなります。

	ジャケット	ロングジョン	ロングパンツ
生地種類			
5.0mm	No. 4403 45000 850203 <b>¥49,500</b>	No. 4405 52000 850204 <b>¥57,200</b>	No. 4407 37000 850205 <b>¥40,700</b>
6.5mm	No. 4404 50000 850204 <b>¥55,000</b>	No. 4406 57000 850204 <b>¥62,700</b>	No. 4408 42000 850205 <b>¥46,200</b>



\*胸囲・腕長・体高のいずれかが100cmを超える場合は上記価格に10%の上乗せをさせていただきます。

- オプション
- 淵ゴム取り付け(1つのアイテム分) No. 4409 3500 850792 **¥3,850**
- ジャケット/フード取り付け No. 4410 7000 850585 **¥7,700**
- ジャケット/ドライネック取り付け(3mmスキン) No. 4411 3500 850792 **¥3,850**
- ジャケット/腹部ショートファスナー取り付け 1箇所 No. 4412 4500 850283 **¥4,950**
- 膝当て取り付け(両膝分) No. 4413 8800 85067 **¥9,680**

\*写真の膝当てはオプションとなります



#### 水難救助

#### ●レスキューウェットスーツ II

No. 4414 88000 7500066-5-7000616 **¥96,800**

- 生地 地厚5mm/表:ジャージ/裏:SCS
- スタイル:ジャケット(前開き、ヒパテール付) ロングジョン(左肩マジックテープ付)
- 仕様 ●ネーム3箇所(ジャケット左胸、背中、ロングジョン全面又は背中)
- 手首、足首共ファスナー付
- ひざシールパッド付
- デザインカラー-BK/OG
- Size: e-SA, SB, SC, MA, MB, MC, MD LA, LB, LC, LD, LLA, LLB, LLC
- \*オーダーサイズでも承ります。20%UP

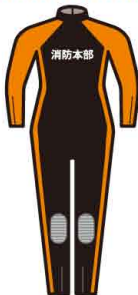

#### 水難救助

#### ●レスキューウェットスーツ I

No. 4415 75000 7505265-5-7000525 **¥82,500**

- 生地 地厚5mm/表:ジャージ/裏:SCS
- スタイル:ワンピース(背中ファスナー)
- 仕様 ●ネーム2箇所(胸と背中)
- 手首、足首共ファスナー付
- ひざシールパッド付
- デザインカラー-BK/OG
- Size: e-SA, SB, SC, MA, MB, MC, MD LA, LB, LC, LD, LLA, LLB, LLC
- \*オーダーサイズでも承ります。20%UP



#### 水難救助

#### ●レスキュードライスーツ

No. 4416 163000 7505221-5-70001411 **¥179,300**

- 生地 地厚5mm/表:ジャージ/裏:ジャージ
- スタイル:ワンピース(背中ファスナー)
- 仕様 ●ネーム2箇所(胸と背中)
- 手首、5mm/表:ジャージ/裏:SCS
- 防水ファスナー(YKK)
- 吸気バルブ(中圧ホース付)
- 排気バルブ付
- 靴付
- デザインカラー-BK/OG
- 首(中曲げ)手首(裏SCS)での水の浸入を防ぐ
- ネーム胸に1箇所
- Size: e-S(靴25cm), M(靴26cm), L(靴27cm), XL(靴28cm)
- \*オーダーサイズでも承ります。20%UP

### PW-4200



反射テープ取付  
サイズ:48x115mm以内  
取付位置をお知らせ下さい。  
縫付 **¥2,750**  
貼付+縫付 **¥4,400**



転写マーク/シルク印刷  
別途お見積り致します。  
ご注文の際は下記の内容をお知らせ下さい。  
●全体サイズ(幅×高さ) ●1文字サイズ(幅×高さ)  
●文字間(文字と文字の間) ●色 ●書式 ●取付位置

PW-4220(上)  
カブリジャケット



PW-4212(下)  
ロングパンツ

No. 4417  
●PW-4200  
ウェット  
スーツフルオーダー  
(価格はその都度見積りです)



脇当て取付(両脇貼付付)  
1.5JC/RD **¥15,840**  
2J **¥9,900**



尻当て取付(貼り付け)  
1.5JC/RD **¥9,460**  
2J **¥6,160**



3J膝パッド取付  
(両膝:ジャージ素材・  
貼り付け) **¥9,790**

	01	20	30	40	12	02	05	03
生地	オフジャケット	カブリジャケット	カブリジャケット	カブリジャケット	ロングジョン	ロングジョン	ワンピース	
5W/タックレス	¥41,708	¥38,500	¥41,708	¥44,916	¥32,083	¥35,291	¥38,500	¥54,541
6.5W/タックレス	¥44,916	¥41,708	¥44,916	¥48,125	¥35,291	¥38,500	¥41,708	¥57,750
5W/RS	¥41,708	¥38,500	¥41,708	¥44,916	¥32,083	¥35,291	¥38,500	¥54,541
6.5W/RS	¥44,916	¥41,708	¥44,916	¥48,125	¥35,291	¥38,500	¥41,708	¥57,750
5W	¥37,430	¥34,222	¥37,430	¥38,500	¥27,805	¥31,013	¥32,083	¥44,916
6.5W	¥38,500	¥35,291	¥38,500	¥40,638	¥28,875	¥32,083	¥34,222	¥51,333



# WET SUITS



## WET SUITS



背面



2mm  
ウエット生地



ブラック  
×ライム

ブラック  
×ライトブルー

JUNIOR

●KW-4504A  
キッズスーツスプリングII

No. 4501 8900 75766 **¥9,790**

- 全2色
- Size:100~160cm
- 仕様:2mmノーマルジャージ

100	110	120	130	140	150	160
ブラック×ライム	●	●	●	●	●	●
ブラック×ライトブルー	●	●	●	●	●	●



背面

2mm  
ウエット生地



ブラック  
×ライム

ブラック  
×ライトブルー

LIMITED スモークブルー  
×マットブラック

JUNIOR

●KW-4505A  
キッズスーツ  
シーガルII

No. 4502

13200

750099

**¥14,520**

- 全3色
- Size:100~160cm
- 仕様:2mmノーマルジャージ

100	110	120	130	140	150	160
ブラック×ライム	●	●	●	●	●	●
ブラック×ライトブルー	●	●	●	●	●	●
スモークブルー×マットブラック	●	●	●	●	●	●



ブラック  
×ライム



ブラック  
×ライトブルー



2mm  
ウエット生地

3mmウエット生地  
—ファスナー付

JUNIOR

●KW-4506A  
キッズフルスーツ

No. 4503

15800

7505811

**¥17,380**

- 全2色
- Size:100~160cm
- 仕様:  
3mm ノーマルジャージ  
× 2mm ノーマルジャージ

100	110	120	130	140	150	160
ブラック×ライム	●	●	●	●	●	●
ブラック×ライトブルー	●	●	●	●	●	●



ブラック  
×ブルー



5mmウエット生地

5mmメッシュスキン

5mmウエット生地

3mmメッシュスキン

—ファスナー付  
※他は3mm  
ウエット生地

JUNIOR

●KW-4507A  
キッズスキン  
フルスーツIII

No. 4504

22000

7500561

**¥24,200**

- 全1色
- Size:120~160cm
- 仕様:5mmノーマルジャージ  
×3mmノーマルジャージ  
×5mm+3mmメッシュスキン

120	130	140	150	160
ブラック×ブルー	●	●	●	●

JUNIOR LIMITED

●KW-4611  
UV スノーケリング  
レギンスジュニア

No. 4505

3600

750072

**¥3,960**

- Color:全2色
- Size:90~110~130~150
- UVカット・ストレッチ生地
- 素材:ポリエステル85%・  
ポリウレタン15%

90	110	130	150
ブラック	●	●	●
ブラック×メジダ	●	●	●



ブラック

ブラック×メジダ

90	100	110	120	130	140	150	160	
身長	90cm	100cm	110cm	120cm	130cm	140cm	150cm	160cm
胸囲	48cm	52cm	56cm	60cm	64cm	68cm	74cm	80cm
ウエスト	45~51cm	47~53cm	49~55cm	51~57cm	53~59cm	54~62cm	58~66cm	62~70cm
年齢目安	2~3才	3~4才	4~5才	5~6才	7~8才	9~10才	11~12才	13~14才

## FIR INNER SUITS Series

ネオプレン生地に発熱・保温性に優れたFIR遠赤外線起毛素材を合わせ、GULLインナーでは最高の保温性を実現。

### WINTER USE TYPE

水温が低いシーズンの防寒に役立つ、保温力を求めたWINTER USE TYPE。運動性に考慮しながら、フードベストは着脱性にも優れたフロントファスナー仕様の為、スーツのアウトターとしても着用可。

### MEN'S



●2mm×3mm  
FIRフードベスト  
メンズ

No. 4506

19000

7505241

**¥20,900**

- Size:M/L/LL



メンズ FIRフードベスト

サイズ M L LL

身長(cm) 165~175 175~185 175~185

胸囲(cm) 88~96 96~104 104~112

### WOMEN'S



●2mm×3mmFIR  
フードベスト  
ウイメンズ

No. 4507

19000

7505241

**¥20,900**

- Size:S/M/L



ウイメンズ FIRフードベスト

サイズ S M L

身長(cm) 154~162 154~162 154~162

バスト(cm) 72~80 79~87 86~94

### UNISEX



●3mmFIRフード

No. 4508

7500

755265

**¥8,250**

- Size:S/M/L

FIRフード

サイズ S M L

頭囲(cm) 52~ 54~ 57~

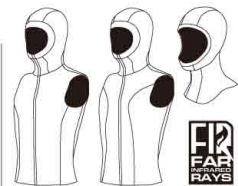

遠赤外線起毛  
素材(内) FIR

内側には遠赤外線起毛素材FIRを採用。身体から発生した熱を生地が吸収し、遠赤外線として放出することで、優れた保温効果を実現します。

イノスバンジャージ(外)

表地には、ノーマルジャージの5倍以上の伸びと耐久性にも優れたイノスバンジャージを採用。

着脱が楽なサイドマジックテープ付き

●フード付き既製ベスト No. 4509 19000 7505241 **¥20,900**

- 2mmの伸縮性の高いPS/J使用
- レギュレーターを縫えてもあごが寝れない
- 着脱が楽なサイドマジックテープ
- サイドヘルボクマジックテープ付き

サイズ	M	L	XL
身長(cm)	164~169	170~175	176~181
体重(kg)	61~66	66~71	71~76
頭囲(cm)	55~56	57~58	59~60
首囲(cm)	36~37	37~38	38~39
胸囲(cm)	90~95	95~100	100~105
腰囲(cm)	78~83	83~88	88~93

サイズ	M	L	XL
身長(cm)	153~157	158~162	163~167
体重(kg)	48~52	52~56	56~60
頭囲(cm)	53~54	55~56	57~58
首囲(cm)	30~32	31~33	32~34
胸囲(cm)	80~84	82~85	84~88
腰囲(cm)	63~67	65~69	67~71



NEW



内側

期待に応える上質なフード。高品質素材と完璧な素材加工で飛躍的な快適さを提供。

●シーウェーブ プラス No. 4510 12000 750009 **13,200**

- 7mmネオプレンにグライドスキンとヒーターコアフリースの裏地付きで究極の保温性と快適性を実現。●3重に接合された生地にブラインドステッチ構造。
- 頭頂部に余分な空気を排出できるエアリリースシステム

サイズ	S	M	L	XL
頭囲(cm)	52	54	56	58

寒冷地でのダイビングでは  
保温性が大事

●寒冷地用フード

No. 4511 9000 750006 **8,800**

- 5mmフラットジャージフード/3mm スキンフェイスシル付き
- Color:ブラック

サイズ	M	L	XL	3L
身長(cm)	55~56	57~59	60~62	63~65
バスト(cm)	35~36	37~39	40~42	43~45



# WET SUITS



●フードA  
No. 4601 6600  
600693-5-550363  
Size:M-L ¥7,260  
●3mmフラットジャージの生地です。寒い時はフラットを中にすれば着にくいですが暖かい。又、同じデザインで



●フードB  
No. 4602 7000  
700094-5-650554  
Size:フリー ¥7,700  
●3mmのWJですが顔に当たる面は3mmジャージフラットの生地です。顔面暖かい。



●フードC  
No. 4603 7800  
700645-5-650705  
Size:フリー ¥8,580  
●3mmダブルジャージ、5mmダブルジャージ等でも作ります。カラーもスーツに合わせてご指定ください。



●フードD  
No. 4604 9800  
700686-5-650736  
Size:フリー ¥10,780  
●頭回り、あご回り等計っていたいで一フックオーダー制作致します。生地もご指定ください。



●フードE  
No. 4605 9800  
700686-5-650736  
Size:フリー ¥10,780  
●3mm表:オヘロンジャージ、裏:SCS裏面がSCSです。更に3mmです。着やすさ抜群



●フードF  
No. 4606 11200  
700487  
Size:フリー ¥12,320  
●5mm表:オヘロンジャージ、裏:SCS後にファスナーが付いていますから5mmでも着やすさ暖かい。



●ウォームウォーターフード  
No. 4607 6800  
800445 ¥7,480  
●カラー:ブラック 厚さ:3mm  
●Size:M(55~56.5cm)・L(56~57.5cm)ヘルメック式フードですので水中でも気軽な脱着が可能



●M-38Bフード(ウェットスーツ)  
No. 4608 5400  
800234 ¥5,940  
●素材:CRスポンジ(4mm厚) + ジャージ//バイル  
●Size:フリー  
●WS-130、WS-111DX用



●ロクハンフード  
No. 4609 12000  
750009 ¥13,200  
●6.5mmJXSXS



●シングルエアダクト  
No. 4610 1000  
800098 ¥1,100  
●ダブルエアダクト  
No. 4611 800441 ¥1,980  
●フード内のエアースムーズに排出  
●エア排出時に水が入らない逆止弁構造



●O.T.V.システム  
No. 4612 2000  
800061 ¥2,200  
●エアダクトが新しくなりました。  
●オプションで取り付けができます。  
※マンティスフルフェイスマスクを使用する場合、バンドがシステムに重なるためエアが抜けなくなります。  
※マスクバンドカバーを使用すると、後頭部側のパドルが使えなくなります。



●スタンダード型(S型)  
フードの基本形  
●3J-ZH  
No. 4613 6300  
700144 ¥6,930  
●クラウン部カラーはブラックのみとなります。  
●5J-ZH  
No. 4614 6900  
700674 ¥7,480  
●クラウン部カラーはブラックのみとなります。  
●3.5WJ-ST/ST  
No. 4615 7700  
700935 ¥8,470  
●クラウン部カラーはカラーチャート(6色)の中から選びください。  
●5WJ-ST/ST  
No. 4616 9300  
700185 ¥9,130  
●クラウン部カラーはカラーチャート(6色)の中から選びください。



●フルフェイス1J型(F-1J型)  
フェイス部は、表ジャージ/裏スキンでフィット  
●3J-ZH  
No. 4617 9200  
700475 ¥9,020  
●クラウン部カラーはブラックのみとなります。  
●5J-ZH  
No. 4618 9700  
700906 ¥9,570  
●クラウン部カラーはブラックのみとなります。  
●3.5WJ-ST/ST  
No. 4619 9500  
700566 ¥10,450  
●クラウン部カラーはカラーチャート(6色)の中から選びください。  
●5WJ-ST/ST  
No. 4620 10000  
700007 ¥11,000  
●クラウン部カラーはカラーチャート(6色)の中から選びください。



●フルフェイス1S型(F-1S型)  
フェイス部は、表スムーススキン/裏スライズスキンでフィット  
●3J-ZH  
No. 4621 8200  
700475 ¥9,020  
●クラウン部カラーはブラックのみとなります。  
●5J-ZH  
No. 4622 8700  
700906 ¥9,570  
●クラウン部カラーはブラックのみとなります。  
●3.5WJ-ST/ST  
No. 4623 9500  
700566 ¥10,450  
●クラウン部カラーはカラーチャート(6色)の中から選びください。  
●5WJ-ST/ST  
No. 4624 10000  
700007 ¥11,000  
●クラウン部カラーはカラーチャート(6色)の中から選びください。



●フルフェイス2型(F-2型)  
寒冷地仕様で、冷たさ知らず  
●3J-ZH  
No. 4625 8700  
700906 ¥9,570  
●クラウン部カラーはブラックのみとなります。  
●5J-ZH  
No. 4626 9200  
700446 ¥10,120  
●クラウン部カラーはブラックのみとなります。  
●3.5WJ-ST/ST  
No. 4627 9900  
700396 ¥10,890  
●クラウン部カラーはカラーチャート(6色)の中から選びください。  
●5WJ-ST/ST  
No. 4628 10400  
700927 ¥11,440  
●クラウン部カラーはカラーチャート(6色)の中から選びください。



●フルフェイス3型(F-3型)  
寒冷地仕様で、冷たさ知らず  
●3J-ZH  
No. 4629 9400  
700856 ¥10,340  
●クラウン部カラーはブラックのみとなります。  
●5J-ZH  
No. 4630 9900  
700396 ¥10,890  
●クラウン部カラーはブラックのみとなります。  
●3.5WJ-ST/ST  
No. 4631 10500  
700537 ¥11,550  
●クラウン部カラーはカラーチャート(6色)の中から選びください。  
●5WJ-ST/ST  
No. 4632 11000  
700077 ¥12,100  
●クラウン部カラーはカラーチャート(6色)の中から選びください。

## MATERIAL

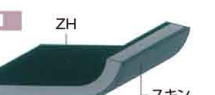
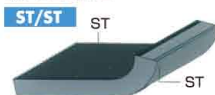

エアダクトの取り付けのご希望が無い場合は、フードの頭頂部にエア排出用として3φmmの穴が空いています。(裏面付き)

## HOOD COLOR

### 超撥水ジャージ(J-ZH) ブラック指定

Jブラック

### スタンダードジャージ/スタンダードジャージ(ST-ST) 6色

STブラック

STネイビー

STダークグレー

STロイヤル

STKオレンジ

STKピンク



●UネックベストN  
No. 4633 14000  
700689-5-650019 ¥15,400  
Size:男:S,M,L,LL 女:S,M,L,LL  
●3mmの厚さです。Uネックで着やすくなっています。寒い時はフラットを裏面に、表はジャージに、リバーシブル。



●ハイネックベストN  
No. 4634 15200  
7004801-5-650809 ¥16,720  
Size:男:S,M,L,LL 女:S,M,L,LL  
●3mmの厚さです。フラットを裏面に、片面はジャージ、どちらを表にするも自由。寒い時はフラットを裏面にすると暖かい。



●フード付ベストN  
No. 4635 17200  
7004021-5-650811 ¥18,920  
Size:男:S,M,L,LL 女:S,M,L,LL  
●3mmのフラットジャージの生地です。フラットを裏に、時にはジャージを裏にリバーシブルです。裏面をフラットにすると着にくい欠点はありますが非常に暖かいです。



●UネックベストF  
No. 4636 16800  
7000211-5-6500401 ¥17,600  
Size:男:S,M,L,LL 女:S,M,L,LL  
●3mmのジャージフラットの生地です。Uネックと言う圧迫感をさらう方に好まれます。裏面フラットで暖かく着くときは表付ファスナーがカバーしてくれます。



●ハイネックベストF  
No. 4637 17000  
7000911-5-6500511 ¥18,700  
Size:男:S,M,L,LL 女:S,M,L,LL  
●3mmジャージフラットの生地です。表面ジャージのところはファスナーを表付け、裏面はフラットになっており、着くときはファスナーが解消してくれます。



●フード付ベストF  
No. 4638 19600  
7002731-5-6504721 ¥21,560  
Size:男:S,M,L,LL 女:S,M,L,LL  
●3mmジャージフラットの生地です。表はフラットで、裏ジャージですが、寒い時と裏裏にフラット面を裏側にすると暖かいです。



●パンツH  
No. 4639 13200  
700429-5-650858 ¥14,520  
Size:男:S,M,L,LL 女:S,M,L,LL  
●3mmフラットジャージの生地です。表はフラットで、裏ジャージですが、寒い時と裏裏にフラット面を裏側にすると暖かいです。



# DRY SUITS



## DRY SUITS



**フルオーダー**  
**●ドライスーツワンカラー**  
 No. 4701 150000 80000021-5-75005211 ¥165,000

●5mmWJ。カラーは色ですがどのカラーでも出来ます。●ウェットスーツのオーダーと同様にオーダー表に書き添えて下さい。●あなたにぴったりのドライスーツが出来上がります。もちろん靴のサイズも。



**フルオーダー**  
**●ドライスーツデザインタイプ**  
 No. 4702 163000 80004031-5-75052221 ¥179,300

●5mmWJ。カラーも3色使えますのでお好みのカラーリエーションをお楽しみ下さい。●3色のカラーはあなたが決めて下さい。●ウェットスーツを作るのと同様に計って下さい。



**フルオーダー**  
**●ラジアルドライスーツ**  
 No. 4703 188000 80004051-5-75000141 ¥206,800

●5mmWJの表面にラジアルコートし、陸上上がった時、したたりがすくなく風になら当たっても暖かい。●湿らせた時も水がしたたらない。●汚水でも汚れを拭き取ることが出来ジャージのようにしみ込まない。●いつも新しい感じ。ウェットスーツを作るのと同様に計って下さい。



**フルオーダー**  
**●エアリイ オリジナルドライスーツ**  
 No. 4704 189000 80000441-5-75000531 ¥198,000

Size:S,M,L,LL  
 ●生地厚さ4mm WJ ●フットパンプ付き  
 生地カラー biotex-403

SPK	PK	HD	DE	L/L	BL	RL
NY	LVD	BB	WT	SV	DKY	BR

## シェルタイプドライスーツ修理



- 吸気バルブ No. 4705 37400 8002992 ¥41,140
- ドライスーツ吸気用ホース No. 4706 23600 8008881 ¥25,960
- 排気オートバルブ No. 4707 38800 8004013 ¥42,680
- 排気手動バルブ No. 4708 36400 8002192 ¥40,040
- 防水ジッパー(80cm) No. 4709 39200 8002992 ¥42,020
- 防水ジッパー(76cm) No. 4710 37400 8002992 ¥41,140
- 防水ジッパー(20cm) No. 4711 28200 8006222 ¥31,020
- 防水ジッパー-取替え手数料 No. 4712 23000 8000481 ¥25,300
- ドライ用ロングブーツ No. 4713 37000 8000692 ¥40,700

- ブーツ取替え手数料 No. 4714 21600 8008271 ¥23,760
- 水密テスト No. 4715 15600 8008421 ¥17,160
- フードラテックス No. 4716 14000 8000211 ¥15,400
- フード取替え手数料 No. 4717 10000 8000388 ¥11,000
- ネックシールラテックス No. 4718 11000 8000388 ¥12,100
- ネック取替え手数料 No. 4719 13000 8000401 ¥14,300
- カフラテックス片方 No. 4720 7600 8008086 ¥8,360
- カフ取替え手数料片方 No. 4721 8900 8008086 ¥9,460
- ピンホール用パッチ No. 4722 760 8008086 ¥836

- ビホール1ヶ所修理手数料 No. 4723 7600 8008086 ¥8,360
  - 専用接着剤 No. 4724 24000 8000291 ¥26,400
  - 補強テープ No. 4725 4600 8008086 ¥5,060
  - UVケアキットセット No. 4726 17600 8008041 ¥19,360
  - ワックス(防水ジッパー用) No. 4727 3000 8000342 ¥3,300
  - タルカンパウダー No. 4728 2900 8000332 ¥3,190
  - 接着剤チューブ入り No. 4729 3600 8008082 ¥3,960
- ※ 漏水箇所の指示がドライスーツ自体につけてない場合、あるいは漏水箇所がない、たの所の所かわからない場合は、当社にて水密テストを行います。

## ネオプレーンドライスーツ修理

- ドライスーツ水密テスト(修理箇所指示の際は不用品) No. 4730 7800 8008445 ¥8,580
- ドライスーツ背防水ファスナー交換(ファスナー代金) No. 4731 38000 8000083 ¥41,800
- ドライスーツ小用防水ファスナー交換(ファスナー代金) No. 4732 33000 8000033 ¥36,300
- ドライスーツブーツ交換(ブーツ代金) No. 4733 28000 8000082 ¥30,800
- ドライスーツ首回り交換(生地代金) No. 4734 17000 8000351 ¥18,700
- ドライスーツ手首交換(生地代金)(1ヶ所) No. 4735 7000 8000007 ¥7,700
- ドライスーツピンホール(1ヶ所) No. 4736 5000 800524 ¥5,500
- ドライスーツ生地当て補強(1ヶ所) No. 4737 12000 8000201 ¥13,200

## PARTS & VERSION-UP



**●ジップテック**  
 No. 4738 1600 900441 ¥1,760

●容量:14g  
 ●スーツ、メッシュバック等のジッパーの潤滑剤です。



●パウダー200cc No. 4739 1000 8004504 ¥1,100  
 ●パウダー750cc No. 4740 2300 8003310-10-46301 ¥2,530  
 ●パウダー1400cc No. 4741 3000 800081-10-465031 ¥3,300

●ウェットスーツドライスーツを楽に着用することで定評のあるパウダー。●スーツの裏側に少し散布するだけでOK。●内容量200cc/750cc/1,400cc。



**●タルカンパウダー**  
 No. 4742 600 90045 ¥660

●ドライスーツ着用時に散布する小型パウダー●高品質タルクはラテックスゴムも密封性を高め、ドライスーツなどの脱着を容易にし皮膚ずれを防止します。



**●ジップワックス(2本セット)**  
 No. 4743 600 85015 ¥660

●1本:15φmm×60H  
 ※防水ファスナー-金属タイプの潤滑剤



**●TIZIP 防水ファスナー用ワックス**  
 No. 4744 900 85567 ¥990

●TIZIP 防水ファスナーエンド部専用の潤滑剤  
 ●8g



**●アクアシール**  
 No. 4745 2000 950091-5-900091 ¥2,200

●容量:21g  
 ●アメリカ、カナダ沿岸警備隊等により推奨されているアクアシールは業界標準を確立した修正剤で柔軟性に優れたウレタン配合が防水性と密封性を提供し、摩擦から守り、ウェットスーツドライスーツ、BCなどの修理補強に最適です。



**●チューブのり20g**  
 No. 4746 500 60003-10-55572 ¥550

●ウェットスーツの補修に定評のあるチューブのり。各所の生地の断面につけて指差でのみはすだけでOK。海辺でもすぐ乾くため、大変便利。  
 ●内容量:20g



**●ウェットドライスーツシャンプー**  
 No. 4747 1800 900171 ¥2,090

●ウェットスーツ、グローブ、ブーツ等の全てのネオプレーン製品に付属した塩分・汚れの洗浄に最適です。  
 ●内容量:296ml



**●スーツスライド**  
 No. 4748 1800 950171 ¥1,980

●ウェットスーツドライスーツの着脱時を楽にする液体スプレー  
 ●内容量:57g



**●ジップテック2本セット**  
 No. 4749 1800 900441-10-850631 ¥1,760

●ウェットスーツ、ドライスーツのメタルコイルプラスチック等全てのファスナーのサビ・腐食を防止します。パラフィンシリコンは含有しておりません。  
 ●内容量:4.5g×2本



**●ジップケアー**  
 No. 4750 1000 95059-10-90009 ¥1,100

●すべてのファスナーの洗浄及び有害な汚れ、砂、塩の洗剤物から保護します。  
 ●内容量:57g



**●S-61 ウェットスーツ専用消臭スプレー**  
 No. 4751 1500 900331 ¥1,650

●ウェットスーツ・ウェットブーツについて臭いを落とします。●100ml



**●ウェットスーツの1kg缶入り**  
 No. 4752 4800 900234-5-850804 ¥5,280

●ウェットスーツの補修に定評のあるのり。



**●ハードリオンRFE/B液**  
 No. 4753 1800 9002241 ¥17,380





PARTS & VERSION-UP



バイオネックシール No. 4801 6900/750064 ¥6,600



ネックマジックバンド No. 4802 2200/700451 ¥2,420



ネックバンド (スポーツタイプ) No. 4803 1600/800821 ¥1,760



ネックバンド PRO No. 4804 1300/70019 ¥1,430



ラクラクリング No. 4806 2000 ¥2,200



バイオリストシール No. 4807 6900/750054 ¥6,600



リストバンド(両手首分) No. 4808 1800/700821 ¥1,980



リストバンドー対 (スポーツタイプ) No. 4809 2000/800061 ¥2,200



リストバンド PRO No. 4810 1600/700211 ¥1,760



リストベルト No. 4811 2500/900522 ¥2,750



リップガード No. 4812 3800/900243 ¥4,180



ドライスーツ吸気用ホース No. 4813 7500/700525 ¥8,250



S-吸気バルブ No. 4814 15000/9000531 ¥16,500



S-吸気バルブプレート No. 4815 3800/900243 ¥4,180



S-排気バルブ No. 4816 16000/9000441 ¥17,600



S-排気バルブプレート No. 4817 3800/900243 ¥4,180



リストバルブ No. 4818 15000/9000531 ¥16,500



S-ソックバルブ No. 4819 20000/9000081 ¥22,000



BDM社 (#12) 防水ファスナー

YKK社 (#18) 防水ファスナー

1.5RDラジアルテープ

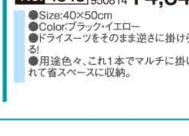
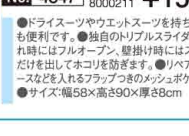
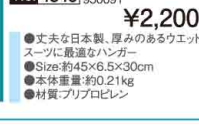
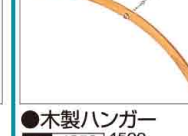
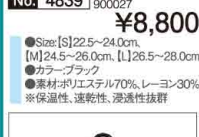

マスク スーツヘルム フィン フィット クロー ナイフ ライト ウェイター バルブ ウォッチマンズ



# DRY SUITS & INNER WEAR



## DRY SUITS

発熱素材とソフトラジアルのコンビネーションが多くのダイバーに愛され続けている人気のロングセラーモデル  
 吸湿発熱と伸縮発熱の機能を併せ持ち、さらに遠赤発熱の原着糸を編み込んだ「エアフレイムレガシー」により、抜群の保温効果を実現したドライスーツです

### High-Spec Dry Suits

フルオーダー  
**●ハイスペックドライスーツ**  
 No. 4901 310000 80000842 **¥341,000**

※胸囲・腰囲・尻囲のいずれかが100cmを超える場合は上記価格に10%の上乗せをさせていただきます。

- 生地厚さ3.5mm ●表地ソフトラジアル+PSジャージ
- 裏地エアフレイムレガシー

- ▶デザインは2パターンからお選びください
- ▶フルオーダーのドライスーツです
- 給排気バルブはダイブウェア社製標準仕様
- 標準付属品:フード、中圧ホース、ネックリストバンド、リペアキット



エアフレイムレガシー  
 高機能素材を贅沢に編み込み、保温に特化した最上級モデル。汗などの水蒸気を吸着し、熱エネルギーに変換する吸湿発熱機能と、伸縮を繰り返す事により発熱効果を発揮する伸縮発熱を使用。さらに、遠赤発熱の高い遠赤発熱の原着糸を組み合わせています。



#### ドライオプション

リストバルブ(ロックタイプ)  
 1個 ¥14,300(税込)  
 手首に排気バルブを取り付けできます

イニシャル 1文字(3cm角) ¥660(税込)  
 イニシャル等の文字を入れることが出来ます。  
 ※白文字(黒編)、アルファベット大文字のみ



サスペンダー  
 上半身を脱いだときのずれ落ちを防ぎます。調節も可能です。

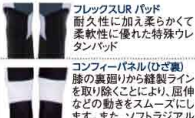

フレックスURパッド  
 耐久性に加え柔らかくて柔軟性に優れた特殊ウレタンパッド



コンタクトパネル(ひざ裏)  
 膝の裏側から縫製ラインを取り除くことにより、屈伸などの動きをスムーズにします。また、ソフトラジアル仕様でも膝裏のウレタン素材に出来るので、快適です。



※生地受注生産の為、通常納期プラス約2週間が必要です。予めご了承ください。

動きやすさと品質を追求したマルチタイプ  
 3色づかいで思いのままのイメージに

### ALPHA Dry Suits 4.0 OPJ

●アルファドライスーツ4.0 OPJ  
 No. 4902 260000 80000802 **¥286,000**

フルオーダー

※胸囲・腰囲・尻囲のいずれかが100cmを超える場合は上記価格に10%の上乗せをさせていただきます。

- 生地厚さ▶4.0mm
- 表地▶Biotex-403(OPJ)
- 裏地▶ノーマルジャージ

- ▶デザインは2パターンからお選びください
- ▶フルオーダーのドライスーツです
- 日本潜水機社製給排気バルブ仕様
- 標準付属品:フード、中圧ホース、ネックリストバンド、リペアキット



#### ドライオプション

リストバルブ(ロックタイプ)  
 1個 ¥14,300(税込)  
 手首に排気バルブを取り付けできます

イニシャル 1文字(3cm角) ¥660(税込)  
 イニシャル等の文字を入れることが出来ます。  
 ※白文字(黒編)、アルファベット大文字のみ



A~Cカラーとステッチカラー及びフードのカラーは Biotex-403の生地カラーの中より、ロゴマークは2024ロゴシリーズの中よりお選びください

Biotex-403 (オペロンジャージ) 4.0mm

- 保温性★★ カラー 13色
- 柔軟性★★ ●ピンク / ●ベビーピンク / ●レッド / ●オレンジ / ●ライトイエロー / ●ブルー / ●ロイヤル / ●着易さ★★ ●ネイビー / ●ブルーベリー / ●ホワイト / ●シルバー / ●ダークグレー / ●ブラック

コストパフォーマンスに優れたサイドカラーで遊べるベーシックタイプ

### Basic Dry Suits 4.0WJ

●ベーシックドライスーツ 4.0WJ  
 No. 4903 200000 80000661 **¥220,000**

- 生地厚さ4.0mm
- 表地、裏地:ダブルジャージ

フルオーダー

※胸囲・腰囲・尻囲のいずれかが100cmを超える場合は上記価格に10%の上乗せをさせていただきます。

- ▶デザインは2パターンからお選びください
- ▶フルオーダーのドライスーツです
- ▶メインカラーはブラックです
- ▶サスペンダーはオプションになります
- 給排気バルブはダイブウェア社製標準仕様
- 標準付属品:フード、中圧ホース、ネックリストバンド、リペアキット

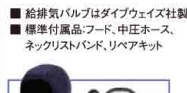

#### ドライオプション

リストバルブ(ロックタイプ)  
 1個 ¥14,300(税込)  
 手首に排気バルブを取り付けできます

イニシャル 1文字(3cm角) ¥660(税込)  
 自分のイニシャルや好きな文字を入れることができます

サスペンダー ¥9,680(税込)



サイドカラー(ステッチカラーはサイドカラーと同色)はダブルジャージの生地カラーの中より、フードカラーはウェット生地のダブルジャージ(US)生地カラーの中より、またロゴマークは2024ロゴシリーズの中よりお選びください

ダブルジャージ 4.0mm

- 保温性★★ カラー 8色
- 柔軟性★★ ●ブラック / ●ダークグレー / ●ネイビー / ●ロイヤル / ●ブルー / ●ライトピンク / ●着易さ★★ ●レッド / ●ホワイト

抜群の保温性、耐久性、耐摩耗性、どのジャンルでも卓越した逸品

### Radial Dry Free Armor 3.5RD/OL

●フリー・アーモア 3.5RD/OL No. 4904 408000 90002763 **¥448,800**

●フリー・アーモア 5.0RD/OL No. 4905 418000 90002673 **¥459,800**

※胸囲・腰囲・尻囲のいずれかが100cmを超える場合は上記価格に10%の上乗せをさせていただきます。

- 生地厚さ3.5mm-5.0mm
- 表地:ラジアルジャージ ●裏地:アウトラスト

- 給排気バルブはダイブウェア社製標準仕様
- ▶ポイントカラーとRDテープカラーをお選びください(5色)
- ▶フルオーダーのドライスーツです

#### Outlastの特長

アウトラスト(®)の機能の秘密は、ミクロのPCM(PHASE CHANGE MATERIAL)を使用したアウトラスト社の特許技術が体の熱さを感じて、余分な熱を吸収・蓄熱して肌の表面温度を下げます。逆に寒さを感じると蓄えていた熱を放出します。

#### 理想の温度帯を守る、最先端テクノロジー

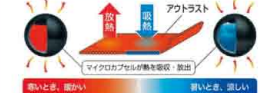

- NASAの為に開発された素材で生地が“温度調整”をします。
- 人が快適に思う肌表面温度32℃±1℃に調整する機能をもっています。
- 暑いとき:余分な熱を吸収・蓄熱して肌の表面温度を下げます。
- 寒いとき:蓄えていた熱を放出して肌の表面温度を上げます。

#### 吸湿発熱機能

水を点でなく、面で吸収し早く気化させ速乾性に優れているのでドライの状態をキープします。

#### 消臭効果機能

汗のにおい・水で濡れ残った匂いなど消臭します。

#### ラジアルドライオプション

●リストバルブ(ロックタイプ)1個  
 No. 4906 13000 9000711 **¥14,300**

手首に排気バルブを取り付けできます

●小用ファスナー  
 No. 4907 40000 9000063 **¥44,000**

小用ファスナーを取り付けできます



Bカラーはブルー・レッド・オレンジ・イエローの中より、RDテープカラーはブルー・レッド・オレンジ・イエロー・ブラックの中よりお選びください

Free Armor

Free Armor

Free Armor

Free Armor

Free Armor

Free Armor

Free Armor



- 保温性★★★★★ カラー 5色
- 柔軟性★★★★ ●ブラック / ●ブルー / ●イエロー / ●レッド / ●オレンジ
- 着易さ★★★★

Free Armor

Free Armor

Free Armor

Free Armor



# DRY SUITS & INNER WEAR

## ムレのない快適な着心地を実現したドライスーツ

高い透湿性を持つ素材を使用したドライスーツです。高湿度環境でも快適な着心地を確保します。フロントファスナーを採用し、セルフでの着脱が可能。防水処理も徹底的に研究を重ねた高品質なドライスーツです。また、国内自社工場で作成しており、アフターフォロー体制も万全。

### ●バイオコンフォートシェル

標準価格：既製サイズ **No.5001** 260000 **¥286,000**  
サイズフルオーダー **No.5002** 290000 **¥319,000**

- 型番: BCS-D1 ●タイプ:ユニセックスモデル
- カラー: BK ●サイズ:XS,S,M,ML,E,ML-G,L,L-H,XL (8サイズ)
- ※首・手首サイズ、ブーツサイズにつきましては無料です。ご注文時にサイズをご指定ください。ご指定がない場合は弊社標準での出荷となります。極端に大きいサイズでのフルオーダーにつきましては、エクストラサイズ対応(スーツ代金+サイズオーダー料の10%UP)となります。

- 本体素材:高透湿性素材 [biotex-ADJ]
- 補強素材:タフアブリック(熱溶着)
- 首シール素材:3mmネオプレン
- 手首シール素材:5mmネオプレンRSコーティング
- ファスナー:TIZIP非全風防水ファスナー(フロントファスナー方式)
- 給気バルブ:バイオドライINLETバルブ
- 排気バルブ:バイオドライEXバルブ
- フットEXバルブ標準装備
- ブーツ:ショートタイプブーツ
- その他:ポケット1箇所標準装備(右太腿)
- サスペンダー標準装備
- リフレクター標準装備(両肩口、両手)



- オプション
- リストEXバルブ取付(シェルドライ) 1ヶ所 **No.5003** 13000 **¥14,300**
  - 小用ファスナー取付 1ヶ所 **No.5004** 30000 **¥33,000**
  - 左腿ポケット追加 1ヶ所 **No.5005** 30000 **¥33,000**
  - ポケット取付位置変更(右腿→左腿) 1ヶ所 **No.5006** 30000 **¥3,300**
  - ブーツ:ソックスタイプへ変更..... 無償対応
  - イニシャル文字入れ 2cmx2cm 1文字 **No.5007** 400 **¥440**
  - 3cmx3cm 1文字 **No.5008** 400 **¥440**

## ムレのない快適な着心地を実現したドライスーツ

高い透湿性を持つ素材を使用したシェルドライスーツです。透湿性が非常に高いため、夏場での活動時にも快適性を確保します。高い耐水圧と耐久性を併せ持ち「潜水救助活動」「水面陸上での救助活動」の両面に対応可能。フロントファスナーを採用し、セルフでの着脱が可能。防水処理も徹底的に研究を重ね、高品質なドライスーツです。また、国内自社工場で作成しており、アフターフォロー体制も万全。

### ●バイオコンフォートシェル・レスキュー(ダイビング仕様)

標準価格：既製サイズ **No.5009** 240000 **¥264,000**  
サイズフルオーダー **No.5010** 270000 **¥297,000**

- 型番: BCS-R1 ●タイプ:ユニセックスモデル ネオプレン製ソックス仕様
- カラー: OG/BK ●サイズ: XS,S,M,ML,E,ML-G,L,L-H,XL (8サイズ)
- ※首・手首サイズ、ソックス(ブーツ)サイズにつきましては、無料です。ご注文時にサイズをご指定ください。ご指定がない場合は、弊社標準での出荷となります。
- ※極端に大きいサイズでのフルオーダーにつきましては、エクストラサイズ対応(スーツ代金+サイズオーダー料の10%UP)となります。

- 本体素材:透湿防水素材 [biotex-AQS]
- 補強素材: タフアブリック(熱溶着)
- 首シール素材: 3mmネオプレン
- 手首シール素材:5mmネオプレンRSコーティング
- ソックス素材:3mmネオプレン
- 底面ラジアルコーティング(滑り止め加工)
- ファスナー:TIZIP防水ファスナー(フロントファスナー方式)
- 給気バルブ:バイオドライINLETバルブ
- 排気バルブ:バイオドライEXバルブ
- その他:ポケット1箇所標準装備(右腿)
- サスペンダー標準装備
- リフレクター標準装備(両肩口、両手、両足)
- 股掛けベルト標準装備



- オプション
- リストEXバルブ取付(シェルドライ) 1ヶ所 **No.5011** 13000 **¥14,300**
  - 小用ファスナー取付 1ヶ所 **No.5012** 30000 **¥33,000**
  - 左腿ポケット追加 1ヶ所 **No.5013** 30000 **¥33,000**
  - ポケット取付位置変更(右腿→左腿) 1ヶ所 **No.5014** 30000 **¥3,300**
  - イニシャル文字入れ 2cmx2cm 1文字 **No.5015** 400 **¥440**
  - 3cmx3cm 1文字 **No.5016** 400 **¥440**

## ムレのない快適な着心地を実現したドライスーツ

高い透湿性を持つ素材を使用したシェルドライスーツ。給気バルブなしのサーフェイス仕様です。透湿性が非常に高いため、夏場での活動時にも快適性を確保します。高い耐水圧と耐久性を併せ持ちます。フロントファスナーを採用し、セルフでの着脱が可能。防水処理も徹底的に研究を重ね、高品質なドライスーツです。また、国内自社工場で作成しており、アフターフォロー体制も万全。

### ●バイオコンフォートシェル・レスキュー(サーフェイス仕様)

標準価格：既製サイズ **No.5017** 240000 **¥264,000**  
サイズフルオーダー **No.5018** 270000 **¥297,000**

- 型番: BCS-R1SF ●タイプ:ユニセックスモデル
- カラー: OG/OG ●サイズ: XS,S,M,ML,E,ML-G,L,L-H,XL (8サイズ)
- ※首・手首サイズ、ソックス(ブーツ)サイズにつきましては、無料です。ご注文時にサイズをご指定ください。ご指定がない場合は、弊社標準での出荷となります。
- ※極端に大きいサイズでのフルオーダーにつきましては、エクストラサイズ対応(スーツ代金+サイズオーダー料の10%UP)となります。

- 本体素材:透湿防水素材 [biotex-AQS]
- 補強素材:タフアブリック(熱溶着)
- 首シール素材:3mmネオプレン
- 手首シール素材:5mmネオプレンRSコーティング
- ソックス素材:3mmネオプレン
- 底面ラジアルコーティング(滑り止め加工)
- ファスナー:TIZIP防水ファスナー(フロントファスナー方式)
- その他:ポケット1箇所標準装備(右腿)
- サスペンダー標準装備
- リフレクター標準装備(両肩口、両手、両足)
- 股掛けベルト標準装備



- オプション
- リストEXバルブ取付(シェルドライ) 1ヶ所 **No.5019** 13000 **¥14,300**
  - 小用ファスナー取付 1ヶ所 **No.5020** 30000 **¥33,000**
  - 左腿ポケット追加 1ヶ所 **No.5021** 30000 **¥33,000**
  - ポケット取付位置変更(右腿→左腿) 1ヶ所 **No.5022** 30000 **¥3,300**
  - イニシャル文字入れ 2cmx2cm 1文字 **No.5023** 400 **¥440**
  - 3cmx3cm 1文字 **No.5024** 400 **¥440**

## 高次元で融合した、プロのための1着

4回ラジアルコーティングを施したハードラジアルドライスーツ。弊社の技術と経験を結集し、耐久性・保温性・機能性において、最高品質を誇るハイエンドモデルです。極寒地や汚染水域といった過酷な環境で使用するプロダイバーの要求も満たします。

### ●バイオプロドライ・プロフェッショナル

完全フルオーダー **No.5025** 330000 **¥363,000**

- 型番:BPDP-101
- タイプ:ユニセックスモデル
- サイズ:完全フルオーダー対応
- 本体素材:biotex-803 (ハードラジアル)カラー:黒
- biotex-706 (ハードラジアルソフトラジアル)カラー:黒
- biotex-410 (ハードラジアル)カラー:黒
- biotex-409 (ライクラジャー)

- biotex-409カラー:

- 首シール素材:3mmネオプレン
- 手首シール素材:5mmネオプレンRSコーティング
- ファスナー:YKK防水ファスナー(背中ファスナー方式)
- 給気バルブ:バイオドライINLETバルブ
- 排気バルブ:バイオドライEXバルブ
- フットEXバルブ標準装備
- リストEXバルブ標準装備
- ブーツ:ショートタイプブーツ
- その他:サスペンダー標準装備
- 立体裁断製法採用



- オプション
- 小用ファスナー取付(1ヶ所) **No.5026** 30000 **¥33,000**
- ※素材の特性上、バイオプロドライ・プロフェッショナルには、イニシャル文字入れはできません。

## ●アポロドライ・スタンダード(2色パターン) ADS-201

### biotex-403 仕様(スタンダード生地)

ジャストバリエーションサイズ **No.5027** 165000 **¥181,500**

サイズフルオーダー **No.5028** 190000 **¥209,000**

### biotex-409 仕様(吸湿発熱生地)

ジャストバリエーションサイズ **No.5029** 195000 **¥214,500**

サイズフルオーダー **No.5030** 220000 **¥242,000**

- 型番:ADS-201
- タイプ:ユニセックスモデル
- biotex-403カラー:

- biotex-409カラー:

- ※ステッチカラーは、使用する本体素材のカラー表から選択可能です。
- 首シール素材:3mmネオプレン
- 手首シール素材:5mmネオプレンRSコーティング
- ファスナー:YKK防水ファスナー(背中ファスナー方式)
- 給気バルブ:バイオドライINLETバルブ
- 排気バルブ:バイオドライEXバルブ
- フットEXバルブ標準装備
- ブーツ:ショートタイプブーツ
- その他:サスペンダー標準装備
- ※首・手首サイズ、ブーツサイズにつきましては、無料です。ご注文時にサイズをご指定ください。ご指定がない場合は、標準での出荷となります。
- ※極端に大きいサイズでのフルオーダーにつきましては、エクストラサイズ対応(スーツ代金+サイズオーダー料の10%UP)となります。



## ●IW-2200 ワンピース (お尻ファスナー付)

### ●IW-3200 ワンピース (お尻ファスナー付)

### ●IW-6200 ワンピース (お尻ファスナー付)

**No.5031** 68000 **¥74,800**

**No.5032** 72000 **¥79,200**

**No.5033** 75000 **¥82,500**

日本人に適合したオリジナルの高いインナーウェア。天然ダウンに匹敵する暖かさと、フワフワ感と、軽量コンパクトも兼ね備えた快適な着心地を実現しています。また、国内自社工場で作成しており、アフターフォロー体制も万全。

日本人に適合したオリジナルの高いインナーウェア。天然ダウンに匹敵する暖かさと、フワフワ感と、軽量コンパクトも兼ね備えた快適な着心地を実現しています。また、国内自社工場で作成しており、アフターフォロー体制も万全。

日本人に適合したオリジナルの高いインナーウェア。天然ダウンに匹敵する暖かさと、フワフワ感と、軽量コンパクトも兼ね備えた快適な着心地を実現しています。また、国内自社工場で作成しており、アフターフォロー体制も万全。

日本人に適合したオリジナルの高いインナーウェア。天然ダウンに匹敵する暖かさと、フワフワ感と、軽量コンパクトも兼ね備えた快適な着心地を実現しています。また、国内自社工場で作成しており、アフターフォロー体制も万全。

日本人に適合したオリジナルの高いインナーウェア。天然ダウンに匹敵する暖かさと、フワフワ感と、軽量コンパクトも兼ね備えた快適な着心地を実現しています。また、国内自社工場で作成しており、アフターフォロー体制も万全。

日本人に適合したオリジナルの高いインナーウェア。天然ダウンに匹敵する暖かさと、フワフワ感と、軽量コンパクトも兼ね備えた快適な着心地を実現しています。また、国内自社工場で作成しており、アフターフォロー体制も万全。

日本人に適合したオリジナルの高いインナーウェア。天然ダウンに匹敵する暖かさと、フワフワ感と、軽量コンパクトも兼ね備えた快適な着心地を実現しています。また、国内自社工場で作成しており、アフターフォロー体制も万全。

日本人に適合したオリジナルの高いインナーウェア。天然ダウンに匹敵する暖かさと、フワフワ感と、軽量コンパクトも兼ね備えた快適な着心地を実現しています。また、国内自社工場で作成しており、アフターフォロー体制も万全。

日本人に適合したオリジナルの高いインナーウェア。天然ダウンに匹敵する暖かさと、フワフワ感と、軽量コンパクトも兼ね備えた快適な着心地を実現しています。また、国内自社工場で作成しており、アフターフォロー体制も万全。

日本人に適合したオリジナルの高いインナーウェア。天然ダウンに匹敵する暖かさと、フワフワ感と、軽量コンパクトも兼ね備えた快適な着心地を実現しています。また、国内自社工場で作成しており、アフターフォロー体制も万全。

日本人に適合したオリジナルの高いインナーウェア。天然ダウンに匹敵する暖かさと、フワフワ感と、軽量コンパクトも兼ね備えた快適な着心地を実現しています。また、国内自社工場で作成しており、アフターフォロー体制も万全。

日本人に適合したオリジナルの高いインナーウェア。天然ダウンに匹敵する暖かさと、フワフワ感と、軽量コンパクトも兼ね備えた快適な着心地を実現しています。また、国内自社工場で作成しており、アフターフォロー体制も万全。

日本人に適合したオリジナルの高いインナーウェア。天然ダウンに匹敵する暖かさと、フワフワ感と、軽量コンパクトも兼ね備えた快適な着心地を実現しています。また、国内自社工場で作成しており、アフターフォロー体制も万全。

日本人に適合したオリジナルの高いインナーウェア。天然ダウンに匹敵する暖かさと、フワフワ感と、軽量コンパクトも兼ね備えた快適な着心地を実現しています。また、国内自社工場で作成しており、アフターフォロー体制も万全。

日本人に適合したオリジナルの高いインナーウェア。天然ダウンに匹敵する暖かさと、フワフワ感と、軽量コンパクトも兼ね備えた快適な着心地を実現しています。また、国内自社工場で作成しており、アフターフォロー体制も万全。

日本人に適合したオリジナルの高いインナーウェア。天然ダウンに匹敵する暖かさと、フワフワ感と、軽量コンパクトも兼ね備えた快適な着心地を実現しています。また、国内自社工場で作成しており、アフターフォロー体制も万全。

日本人に適合したオリジナルの高いインナーウェア。天然ダウンに匹敵する暖かさと、フワフワ感と、軽量コンパクトも兼ね備えた快適な着心地を実現しています。また、国内自社工場で作成しており、アフターフォロー体制も万全。

日本人に適合したオリジナルの高いインナーウェア。天然ダウンに匹敵する暖かさと、フワフワ感と、軽量コンパクトも兼ね備えた快適な着心地を実現しています。また、国内自社工場で作成しており、アフターフォロー体制も万全。

日本人に適合したオリジナルの高いインナーウェア。天然ダウンに匹敵する暖かさと、フワフワ感と、軽量コンパクトも兼ね備えた快適な着心地を実現しています。また、国内自社工場で作成しており、アフターフォロー体制も万全。

日本人に適合したオリジナルの高いインナーウェア。天然ダウンに匹敵する暖かさと、フワフワ感と、軽量コンパクトも兼ね備えた快適な着心地を実現しています。また、国内自社工場で作成しており、アフターフォロー体制も万全。

【サイズ表】

性別	サイズ	身長	体重	胸囲	腕囲	股間	袖丈	新育丈	又下
MENS	XS	155~160	45~55	94	74	98	51	67	63
	S	160~168	50~63	106	84	108	54	71	65
	M	165~175	55~70	114	88	116	57	75	68
	L	170~182	65~80	124	94	126	60	80	72
	XL	175~188	80~95	134	100	132	63	85	77
LADIES	XS	150~155	35~45	84	64	88	48	63	58
	S	155~160	40~50	90	70	94	50	65	60
	M	160~165	45~55	96	76	100	52	67	62
	L	165~170	50~60	102	82	106	54	69	64
	XL	170~175	60~70	108	88	112	56	71	66

※身長・体重は目安です。 ※その他のサイズは出来上がり寸法です。(誤差±2~4cmあります)



# RAIN WEAR & BOAT COAT



マスク  
スノール  
フィン  
ブリー  
グローブ  
ナイフ  
ライト  
ウェア  
バック  
ウェルネス  
ヒール  
ゲージ  
BC  
タンク  
ナビゲーター  
ウェア  
カヌー  
コンベヤー  
プロペラ  
マシナリ  
時計

## RAIN WEAR & BOAT COAT

### ●RA-51 ジャケット

No. 5101 12000  
700048-5-650087 **¥13,200**

- 素材/表面:PVC、裏面:ポリエステル100%
- 機動性が優れたラグランスリーブ仕様
- 前面マジックテープとボタン使用の大型比翼付で風や水をシャットアウト
- ウェルダマー接合により完全防水
- 胸口ゴ再層反射材仕様
- フードは便利な取り外し式
- Color:ブラック

内  
ポケット  
付



袖口

■サイズ表

	M	L	LL	3L
ブラック	●	●	●	●

### ●RA-96 ジャケット

No. 5102 11500  
700508-5-655747 **¥12,650**

- 素材/表面:PVC、裏面:ポリエステル
- 前面マジックテープとボタン使用の大型比翼付で風や水をシャットアウト
- フードは便利な取り外し式
- Color:ブルー・ホワイト

内  
ポケット  
付

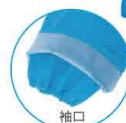

袖口

■サイズ別カラー表

	S	M	L	LL	3L	4L
ブルー	●	●	●	●	●	●
ホワイト	●	●	●	●	●	●

### ●RA-53 サロペット前開きタイプ

No. 5103 11500  
700508-5-655747 **¥12,650**

- 素材:表面/PVC、裏面/ポリエステル100%
- 裾が2段階でカット可能
- ウェルダマー接合により完全防水
- ヒザ部二重構造により強度アップ
- 胸口ゴ再層反射材仕様
- Color:ブラック

サロペットは  
裾2段階カットで  
股下長さの調節可能



取り外し式  
肩ベルト



前開き  
Wフアスナー



裾はハサミで  
カット可能

■サイズ別表

	M	L	LL	3L
ブラック	●	●	●	●

### ●RA-87 サロペット

No. 5104 9300  
700158-5-655406 **¥10,230**

- 素材:表面/PVC、裏面/ポリエステル
- 裾が2段階でカット可能
- Color:ブルー
- Size:M-L-LL-3L



裾はハサミで  
カット可能

### ●RA-98 サロペット前開きタイプ

No. 5105 11000  
700077-5-650517 **¥12,100**

- 素材:表面/PVC、裏面/ポリエステル
- ヒザ部二重構造により強度UP
- Color:ホワイト・ブルー



取り外し式  
肩ベルト



前開き  
Wフアスナー



裾はハサミで  
カット可能

■サイズ別カラー表

	M	L	LL	3L
ホワイト	●	●	●	●
ブルー	●	●	●	●

### ●ボートコート No. 5106 45000 9000504 **¥49,500**

風や波しぶきをシャットアウト!  
アフターダイブでも活躍!

- 2mmダブルジャージ
- 冷えた体を守る2mm厚のウェットスーツ素材でできたコートです
- 船上で風や水しぶきからタイバーを守り、保温効果も抜群です



ボートコート既製サイズ表(ユニセックスサイズ)

サイズ	S	M	L	XL
身長 (cm)	~160	160~165	165~175	170~180
胸囲 (cm)	112	118	126	138
腕囲 (cm)	112	118	126	138
着丈 (cm)	76	80	84	85
裾丈 (cm)	72	81	87	89

### ●WBREAKER JACKET

No. 5107 38000  
9000243 **¥41,800**

- テクニカルレジャージャケットです。取り外し可能なフードは、ワイヤーでフードの解放部の調整をすることができます。開閉できる通気機能と動きやすさを求めた3D設計が快適さを向上させます。

- Size:  
メンズ/S-M-ML-L-XL  
レディース/XS-S-M



### ●スキンボートコート

No. 5108 43000  
9000783 **¥47,300**

- 2.5mmの表スキンなので風を通しません。ウェットスーツの上から、直接着てもOKです。ウェットスーツの上から羽織る場合は、1サイズ上のゆったりめのサイズを選ぶことをおすすめします。
- Color:全タイプ
- Size:S-M-L-XL



### ●CREW COAT X2 (UNISEXクルーコート カイ2)

No. 5109 38000  
900243 **¥41,800**

- 表面はポリウレタンコーティングなので、撥水性があり、裏側はフリース素材のため、保温性があります。軽量なので動きやすく、首元までファスナーで閉められるため、海風から守ります。海遊びのためのマリンコートです。



サイズ	XS	S	M	L
胸囲 (cm)	108	114	124	130
腕囲 (cm)	108	114	124	130
着丈 (cm)	72.5	77.5	80	85
裾丈 (cm)	75	80	85	90



# RAIN WEAR & BOAT COAT

## ●RA-86 ジャケット

No. 5201 10800 700657-5-650207 ¥11,880

- 素材:表面/PVC、裏面/ポリエステル
- フード:一体型
- Color:ブルー
- Size:M・L・LL・3L

内ポケット付



## レインウェアサイズ目安表

単位:cm

サイズ	適応身長	胸囲	胴囲	股下
S	155~163	78~86	66~76	63.0
M	162~168	84~92	72~82	65.5
L	167~173	90~98	78~88	68.0
LL	172~179	96~104	84~94	70.5
3L	177~185	102~110	90~100	73.0
4L	177~185	108~120	96~110	75.5

※表示サイズは目安です。品番・カラーによってサイズ展開は異なりますので、ご確認ください。

## ●RA-97 サロペット

No. 5202 10000 700307-5-650056 ¥11,000

- 素材/表面:PVC、裏面:ポリエステル
- 裾が2段階でカット可能
- ヒザ部二重構造により強度UP
- 作業性のよいサイドマチ付
- Color:ブルー・ホワイト



取り外し式肩ベルト



裾はハサミでカット可能



## ●F-74 ワーキングジャケット

No. 5203 34800 7006942-5-6502622 ¥38,280

- 【水産用防寒上衣】
- 素材:シャーク/CRSボンジ(3.5mm厚)+ジャージ
- 寒風や水滴の侵入を防止
- 袖口は水の侵入を防ぐフラット素材(手首を内側に折るとよ水の侵入を防ぎます)
- 内能ポケット付
- Color:ブラック
- Size:M・L・LL

サイズ	肩丈	胸回り	袖丈
M	72	114	73
L	74	118	74.5
LL	76	122	76

※製品実寸(単位:cm)

3.5  
mm

内  
ポケット  
付

水切りのよい  
シャークスキン



## ●ボートコート

No. 5204 23800 9002412 ¥26,180

- 防寒対策の必需品。陸上ではもちろん、ボート上での防寒対策は万全にしたいところ。寒さを我慢しながらはせっかのダイビングの楽しさも半減!
- Color:全1タイプ
- Size:S・M・L



## ●Chillproof Hooded Jacket

No. 5205 53000 9000774 ¥58,300

- 着心地が良く、快適で100%防風により体を暖かく保ちます。また、フードとフロントポケットがあり頭と手を暖かく保ちます。
- Color:SV・BK
- Size:XS・S・M・L・XL



## LADIES

## ●KW-4666

トゥルーボーテパーカー  
レディース  
No. 5206 9800 750537 ¥10,780

- Color:全2色
- Size:M・L・LL
- 撥水加工ストレッチUVカット近赤外線カット
- 素材:ポリエステル100%



ブラック



ホワイト

	M	L	LL
バスト	79~87	86~94	93~101
身長	154~162		



ブラック

## ●TLS お着替えポンチョ カブリ コットンポンチョ

No. 5207 8900 900108 ¥9,790

- 素材:コットン100% ●重量:300g
- タオル生地のお着替えポンチョ
- Size:長さ111cm・胸囲79cm



RICH BLACK

BEIGE



# WET-SUITS & WADER



## WET-SUITS & WADER

スタンダードな表面ジャージ  
シンプルモデル

●WS-130

ウェットスーツアジャスター付4点セット

No. 5301 44300

7000131-5-6559782

¥48,730

[上衣:ズボン+フードソックス]

- 素材:ジャージ+CRスポンジ(4mm厚)+パイル
- ウエストアジャスター付
- Color:ブラック

サイズ

- SB
- MB
- MO
- LB
- LO
- 2LB
- 2LO
- 3LB
- 3LO

4m/m



ズボンウエスト部  
アジャスター付き



引掛金具



ソックス



●P-57 ズボン

No. 5302 14300

7001001-5-655929

¥15,730

【ウェットスーツ】

- 素材:ジャージ/CRスポンジ(5mm厚)+パイル
- サイドファスナー付
- Color:ブラック
- ※MLは横幅がLと同じで、丈がMと同じです

■サイズ

M	ML	L	LL
●	●	●	●

5m/m



水切れのよい  
シャークスキン



ズボンサイド  
ファスナー

### ウェットスーツサイズ目安表

サイズ	身長	体重	胸囲	腰囲	太股囲	足首	股下	上腕	手首	
SB	160	50	82	70	80	44	20	62	25	16.5
MB(M)	165	65	88	81	88	50	22	64	29	17.5
MO(M)	165	70	91	84	91	52	22.5	64	30.5	18.5
LB(L)	170	70	91	84	91	52	22.5	67	30.5	18.5
LO	170	75	94	87	94	54	23	67	32	19
2LB	175	75	94	87	94	54	23	70	32	19
2LO	175	80	97	90	97	56	23.5	70	32.5	19.5
3LB	180	80	97	90	97	56	23.5	72	32.5	19.5
3LO	180	87	100	95	102	60	24	72	33	20

※単位は体重はkg、それ以外はcm  
 ※身長・体重・胸囲を目安にお選び下さい、その他の項目は参考にして下さい。  
 ※表示サイズは目安です。  
 ※(赤文字)は、P-57、WS-158

●CW-406 チェストハイウェーダー(先丸)  
No. 5303 59000

7000314-5-6505383

¥64,900

- 素材:CRスポンジ(4mm厚)+両面ジャージ
- PP製ウエストベルト付
- 靴部はゴム補強により従来品より強度アップ
- Color:カーキ

サイズ

- 24cm
- 25cm
- 26cm
- 27cm
- 28cm



先丸  
フェルト底

●CF-488 セーフティーウェーダー  
No. 5304 62000

7000434-5-6500304

¥68,200

- 鋼鉄製先芯・鋼鉄製踏み抜き防止板入り  
尻・ヒザ補強
- 素材:CRスポンジ(4mm厚)+両面ジャージ、靴部:PVC
- 靴部は安心のつっの機能付
- PP製ウエストベルト付
- 原皮で、ひざ当てにケブラー使用
- Color:ブラック

サイズ

- 25cm
- 26cm
- 27cm
- 28cm
- 29cm



ケブラー  
尻当て



先丸  
多機能PVC底

●CF-489 セーフティーウェーダー  
No. 5305 49500

7000543-5-6557123

¥54,450

- 鋼鉄製先芯・鋼鉄製踏み抜き防止板入り  
防汚コーティングモデル][ヒザ補強]
- 素材:TPUコーティング+CRスポンジ(4mm厚)+両面ジャージ、靴部:PVC
- 靴部のTPUコーティングが汚れや匂いを染みこみません、内裏も抗菌防臭仕様の為快適に作業をサポート
- 背中の中割に名前を書ける便利
- 内側ポケットはファスナーで開け閉め可能、落下を防止
- PP製ウエストベルト付
- Color:ブラック

サイズ

- 25cm
- 26cm
- 27cm
- 28cm
- 29cm

防汚コーティングが  
汚れと匂いをブロック

先丸  
多機能PVC底



内側に名前を書ける



ファスナー付き  
内ポケット



PVC底 耐油PVC底 フェルトスパイク底 多機能PVC底 フェルト底 PVCスパイク底 ラバー底

### ウェーダー サイズ表

サイズ	胸囲	胴囲	腰囲	股下	
SS	23.0-23.5	88-91	92-95	94-97	68.0
S	24.0-24.5	92-95	96-99	98-101	71.0
M	25.0-25.5	96-99	100-103	102-105	74.0
L	26.0-26.5	100-103	104-107	106-109	77.0
LL	27.0-27.5	104-107	108-111	110-113	80.0
3L	28.0-28.5	108-111	112-115	114-117	83.0
4L	29.0-29.5	111-113	115-117	117-119	85.0

※単位cm ※股下は足の付け根から床までの長さです。  
 ※表示サイズは目安です。

●FX-660 鮎タイツ  
No. 5306 18500

7000521-5-6552021

¥20,350

●FX-620 鮎タイツ  
No. 5307 18500

7000511-5-6552701

¥18,150

●CF-701 水中長靴(中割)  
No. 5308 25000

7000611-5-6505261

¥27,500

●CF-702 水中長靴(先丸)  
No. 5309 25000

7000611-5-6505261

¥27,500

- 素材:CRスポンジ(3mm厚)+両面ジャージ
- 股マチ部に伸縮性抜群のストレッチ素材使用
- 予備穴を大きくすることで釣行時の軽快な動きをサポート
- 前ファスナーは上下開放式のWファスナー仕様
- 厚みのあるヒザプリント+スネ部内側EVAパッド付で衝撃吸収
- 内側背巾面スリ防止の滑り止め付き
- 足首内側ファスナー付き
- 調節可能なチェストベルト
- 干しやすいハンガーループ
- カラー:ブラック

サイズ

- SB
- MA
- MB
- MO
- LA
- LO
- LLA
- LLB
- LLC



サイドロゴ

2重ヒザ補強が付いた高機能タイツ新登場!

3m/m

股マチ部に伸縮性抜群のストレッチ素材使用

- 素材:CRスポンジ(2mm厚)+両面ジャージ
- 前ファスナーは上下開放式のWファスナー仕様
- 足首内側ファスナー付き
- 干しやすいハンガーループ
- カラー:ブラック

サイズ

- MB
- LB
- MO
- LO
- LLO



サイドロゴ

薄くて伸びが良い!夏の釣りやアユインクに最適

2m/m

厚みのあるヒザプリント+スネ部内側EVAパッド付で衝撃吸収

- 素材:CRスポンジ(4mm厚)+両面ジャージ
- PP製ベルト仕様
- Color:カーキ

サイズ

- 24cm
- 25cm
- 26cm
- 27cm
- 28cm



中割  
フェルト底

- 素材:CRスポンジ(4mm厚)+両面ジャージ
- PP製ベルト仕様
- Color:カーキ

サイズ

- 24cm
- 25cm
- 26cm
- 27cm
- 28cm



先丸  
フェルト底

## GEAR



●M-388 フード(ウェットスーツ)  
No. 5310

5400 8000294-5-750504

¥5,940

- 素材:ジャージ+CRスポンジ(4mm厚)+パイル
- Size:フリー



●M-39B ソックス(ウェットスーツ)  
No. 5311

5400 8000294-5-750504

¥5,940

- 素材:ジャージ+CRスポンジ(4mm厚)+パイル
- Size:フリー



●RA-1B サロペット用肩ベルト  
No. 5312

1200 800089-5-75009

¥1,320

- 素材:ナイロン
- Color:ブラック
- Size:フリー

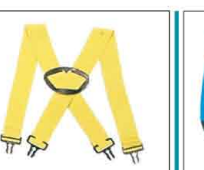

●RA-2Y サロペット用肩ベルト  
No. 5313

1200 800089-5-75009

¥1,320

- 素材:ナイロン
- Color:イエロー
- Size:フリー



●M-25 腕抜き  
No. 5314

5800 7000604-5-650773

¥6,380

- 素材:手首部/スクリン/CRスポンジ(4mm厚)+ジャージ、腕部:PVC
- 防水性、柔軟性に優れたCRスポンジ使用で手首からの水の浸入防止
- 腕部は厚みがあり丈夫なPVC素材使用で作業性アップ(手首を内側に折ると水の浸入を防ぎます)
- Color:ブルー+ブラック
- Size:フリー



●AW-50 ウエストベルト  
No. 5315

1700 8000311-5-755721

¥1,870

- 素材:ポリプロピレン
- チェストハイウェーダーなどのウエストベルトに最適
- Color:ブラック
- Size:フリー(〜115cm対応)





# WADER & TIGHTS



## WADER & TIGHTS

●CF-432 ワーキングウェーダー  
No. 5401 64800  
7006345-5-6502124 ¥71,280

- 素材:CRスポンジ(4mm厚)+両面ジャージ●PP製ウエストベルト付
- 靴部分ゴム補強により従来品より強度アップ
- 尻当て、ひざ当てにケブラー使用●Color:ブラック

サイズ  
24cm  
25cm  
26cm  
27cm  
28cm  
29cm



ラバー底

●CF-485 胴付長靴 ハイブリッドCR  
No. 5402 2000  
7004055-6500864 ¥79,200

- PVC先芯・特殊繊維製跡もみき防止板入り
- 尻・ヒザ補強
- 素材:胴部上:透湿防水生地、胴部下:CRスポンジ(5mm厚)+両面ジャージヒザ当て、尻当てにケブラー●胴部上は裏側の透湿防水生地使用●胴部下は保温性抜群のクロロレンススポンジ
- ゴム製履ベルト付●PP製ウエストベルト付●Color:ブラック

サイズ  
24cm  
25cm  
26cm  
27cm  
28cm  
29cm



ラバー底

●CF-402 胴付長靴(先丸)  
No. 5403 59000  
7005314-5-6505383 ¥64,900

- 素材:シャワー/CRスポンジ(5mm厚)+ジャージ
- 靴部分ゴム補強により従来品より強度アップ
- Color:ブラック

サイズ  
24cm  
25cm  
26cm  
27cm  
28cm



フェルト底

●CF-403 胴付長靴(先丸)  
No. 5404 59000  
7005314-5-6505383 ¥64,900

- 素材:シャワー/CRスポンジ(5mm厚)+ジャージ
- 靴部分ゴム補強により従来品より強度アップ
- Color:ブラック

サイズ  
24cm  
25cm  
26cm  
27cm  
28cm



ラバー底

●FX-560 スリムウェーダー(中割)  
No. 5405 48800  
7006143-5-6502113 ¥53,680

- 素材:CRスポンジ(4mm厚)+両面ジャージ
- 耐久性をアップしたヒザ補強付き
- 耐衝撃性に優れたプレスヒザパッド付
- 耐擦り可能なウエストベルト
- 調節可能なチェストベルト
- Color:ブラック

サイズ  
25B  
26B  
27B  
25X  
26X  
27X  
25XX  
26XX  
27XX



フェルト底

●FX-537 スリムウェーダー(中割)  
No. 5406 47000  
7000923-5-6505303 ¥51,700

- 素材:CRスポンジ(4mm厚)+両面ジャージ
- 前ファスナーで着脱ラクラク。しかも水が浸入しない防水仕様
- 衝撃吸収性に優れたプレスヒザパッド付
- 耐擦り可能なウエストベルト
- 耐擦り可能なウエストベルト
- 調節可能なチェストベルト
- Color:ブラック

サイズ  
25B  
26B  
27B  
25X  
26X  
27X



フェルト底

●WA-510 スリムウェーダー(中割)  
No. 5407 43500  
7005403-5-6557282 ¥47,850

- 素材:CRスポンジ(4mm厚)+両面ジャージ
- 干しやすいうんがーループ
- 脱ぎやすいキックオフ
- 調節可能なウエストベルト
- Color:ブラック

サイズ  
25B  
26B  
27B  
25X  
26X  
27X



フェルト底

FX-652-FX-660-FX-620 標準サイズ表

サイズ	身長 (cm)	体重 (kg)	胸囲 (cm)	胴囲 (cm)	腰囲 (cm)	股下 (cm)	股下 (cm) (9.5cm)
SB	157-163	60-65	-	76-84	78-86	62	72
MA	162-168	60-65	-	75-83	82-90	65	-
MB	162-168	61-70	62-90	79-87	87-95	65	75
MO	162-168	68-77	-	86-94	93-101	65	75
LA	167-173	61-70	-	78-86	85-93	68	-
LB	167-173	66-75	84-95	82-90	90-98	68	78
LO	167-173	73-82	-	89-97	96-104	68	78
LLA	172-179	66-75	-	81-89	89-97	70	-
LLB	172-179	71-80	88-100	87-95	94-102	70	80
LLO	172-179	78-87	-	94-102	100-108	70	80
3LB	177-185	76-85	90-105	92-100	98-106	-	83
3LO	177-185	83-92	-	99-107	104-112	-	83

※股下は足の付け根から足首までの長さ。※1 FX-652の股下は足の付け根から床までの長さです。※表示サイズは目安です。体型の個人差により部分的に異なるサイズが出る場合があります。

●FX-652 ドライタイト  
No. 5408 43800  
7006603-5-6507482 ¥48,180

- 素材:CRスポンジ(3.5mm厚)+両面ジャージ
- 前ファスナーで着脱ラクラク。しかも水の浸入しない防水仕様
- シンプルデザインで履きやすい●衝撃吸収性に優れたプレスヒザパッド付
- 足裏つま先にすべり止め加工●干しやすいうんがーループ
- 調節可能なチェストベルト
- 裾ファスナー付シューズなどの履物を簡単に装着可能●Color:ブラック

サイズ (cm)  
SB 24~24.5  
MB 25~25.5  
MO 25~25.5  
LB 26~26.5  
LO 26~26.5  
LLB 27~27.5  
LLO 27~27.5  
3LB 28~28.5  
3LO 28~28.5



フェルト底

MADE IN JAPAN こだわりの日本製 職人仕上げ 国産生地使用  
No. 5409 58500  
7005904-5-6552083 ¥64,350

- 素材:CRスポンジ(3.5mm厚)+両面ジャージ
- 高品質な国産生地使用伸びが良く、やわらかく履き心地抜群
- 調節可能なウエストベルト付
- 干しやすいうんがーループ
- カラー:ブラック

サイズ表  
身長 (cm)  
150  
160  
170  
175  
180



フェルト底

●FX-690 国産タイト  
No. 5410 37500  
7005262-5-6557342 ¥41,250

- 素材:CRスポンジ(2.5mm厚)+両面ジャージ
- 高品質な国産生地スーパーストレッチを使用履き心地最上級
- プレスヒザパッド+内側バンドでの衝撃吸収
- 前ファスナーは上下開放式のWファスナー仕様
- 足首内側ファスナーで脱ぎ履き楽々
- 調節可能なウエストベルト付
- 干しやすいうんがーループ
- カラー:ブラック

サイズ表  
身長 (cm)  
150  
160  
170  
175  
180



フェルト底

スーパーストレッチ  
No. 5411 37500  
7005262-5-6557342 ¥41,250

- 素材:CRスポンジ(2.5mm厚)+両面ジャージ
- 高品質な国産生地スーパーストレッチを使用履き心地最上級
- プレスヒザパッド+内側バンドでの衝撃吸収
- 前ファスナーは上下開放式のWファスナー仕様
- 足首内側ファスナーで脱ぎ履き楽々
- 調節可能なウエストベルト付
- 干しやすいうんがーループ
- カラー:ブラック

サイズ表  
身長 (cm)  
150  
160  
170  
175  
180



フェルト底

## GEAR

ビスで楽々交換可能



●S-63 ウェットスーツ留め具  
No. 5411 1800  
800441-5-750531 ¥1,980

指サック



●F-84 指サック  
No. 5412 1100  
800389 ¥1,210

お客様の声により改良!



●SW-216 ひざすねガード  
No. 5413 8800  
7006165-6502275 ¥9,680

PVC専用接着剤



●S-56 PVC専用接着剤  
No. 5414 1100  
800889-5-75528 ¥1,210

フェルト交換用接着剤



●S-58 フェルト交換用接着剤  
No. 5415 1600  
800821-5-750021 ¥1,760

補修用接着剤ブラック



●S-59 補修用接着剤ブラック  
No. 5416 1700  
800631-5-755721 ¥1,870



# WADER



## WADER

### ●BC-101 チェストハイウェーダー No. 5501 16300 7001411-5-6559501 ¥17,930

- 素材:ナイロン70デニール
- スリムアーチシルエットでヒザを曲げやすく、水の抵抗を軽減
- 肩への負担を分散する、50mm幅ゴム肩ベルト
- 締めやすい50mm幅ゴムウエストベルト
- 内側にメッシュ使用で着用時の快適感、履きやすさをアップ
- 止水ファスナー付き大きめの胸ポケット ※ファスナー部は防水ではありません。
- Color:グレー

サイズ  
S (24~24.5cm)  
M (25~25.5cm)  
L (26~26.5cm)  
LL (27~27.5cm)  
3L (28~28.5cm)  
4L (29~29.5cm)

スリムアーチシルエットで動きやすく水の抵抗を軽減  
ショート丈ブーツにより機動力UP



先丸  
フェルト底



### ●BC-102 ウエストハイウェーダー No. 5502 15800 7006611-5-6507201 ¥17,380

- 素材:ナイロン70デニール
- スリムアーチシルエットでヒザを曲げやすく、水の抵抗を軽減
- 肩への負担を分散する、50mm幅ゴム肩ベルト
- ウエスト調節ベルトでズレを軽減
- 内側にメッシュ使用で着用時の快適感、履きやすさをアップ
- Color:グレー

サイズ  
S (24~24.5cm)  
M (25~25.5cm)  
L (26~26.5cm)  
LL (27~27.5cm)  
3L (28~28.5cm)  
4L (29~29.5cm)

スリムアーチシルエットで動きやすく水の抵抗を軽減  
ショート丈ブーツにより機動力UP



先丸  
フェルト底



### ●BC-103 ヒップウェーダー No. 5503 12500 700576-5-655218 ¥13,750

- 素材:ナイロン70デニール
- スリムアーチシルエットでヒザを曲げやすく、水の抵抗を軽減
- 内側にメッシュ使用で着用時の快適感、履きやすさをアップ
- Color:グレー

サイズ  
S (24~24.5cm)  
M (25~25.5cm)  
L (26~26.5cm)  
LL (27~27.5cm)  
3L (28~28.5cm)  
4L (29~29.5cm)

スリムアーチシルエットで動きやすく水の抵抗を軽減  
ショート丈ブーツにより機動力UP



先丸  
フェルト底



### ●BC-89 子供用ウェーダー No. 5504 15000 700091-5-650579 ¥16,500

- 素材:ナイロン70デニール
- 肩ベルトは背部の調節がスムーズに出来るめがねアジャスターを採用
- 内側にメッシュ使用で脱ぎ履きスムーズ
- ゴム製肩ベルト・ゴム足も入る止水ファスナー付き胸ポケット ※ファスナー部は防水ではありません。
- Color:ベージュ

サイズ  
S (21~21.5cm)  
M (22~22.5cm)  
L (23~23.5cm)  
LL (24~24.5cm)

背中のがめがねアジャスターでスムーズな調節



先丸  
フェルト底



### BC-101-BC-102-BC-103 ウェーダーサイズ表

サイズ	肩口囲	胸囲	腰囲	股下
S 24.0~24.5	76~86	84~94	84~94	71
M 25.0~25.5	79~89	87~97	87~97	74
L 26.0~26.5	82~92	90~100	95~105	77
LL 27.0~27.5	86~96	94~104	98~108	80
3L 28.0~28.5	90~100	98~108	101~111	83
4L 29.0~29.5	94~104	101~111	105~115	86

※単位cm ※股下は足の付け根から床までの長さです。  
※表示サイズは目安です。ご購入の際は必ずご試着の上、最適なサイズをお選びください。

### BC-89 子供用ウェーダーサイズ表(製品実寸)

サイズ	肩口囲	胸囲	尻囲	総丈	股下(通尺)	身長	年齢
S (21~21.5cm)	81	86	89.5	102	62.5 (55.5)	125~135	8~9歳
M (22~22.5cm)	85	90	93.5	109	68 (61)	135~140	9~10歳
L (23~23.5cm)	90	95	98.5	118	76 (69)	140~145	10~11歳
LL (24~24.5cm)	95	100	103.5	125	82 (75)	145~150	11~12歳

※単位cm  
※股下は足の付け根から床までの長さの実寸です。  
( )内は通尺寸の股下長さです。  
※表示は目安です。必ずご試着の上適切なサイズをお選びください。

### ●SW-511 透湿防水ウェーダー-チェストハイ No. 5505 23800 7006661-5-6507451 ¥26,180

- 素材/胴部:ブリザテック®EX(撥水・透湿)
- 靴部:PVC
- 脱着可能ゴム製肩ベルト
- アレスコート®の透湿防水生地 [ブリザテック®EX] 使用で発汗によるいかなる曇りも減少、快適釣行
- ルアーフックに人気のチェストハイモデル
- PP製ウエストベルト付
- Color:カーキ

サイズ  
S (24~24.5cm)  
M (25~25.5cm)  
L (26~26.5cm)  
LL (27~27.5cm)  
3L (28~28.5cm)



先丸  
フェルト底

### ●W-88-K ナイロンウェーダー No. 5506 13800 700669-5-650798 ¥15,180

- 素材:ナイロン70デニール
- 脱着可能PP製肩ベルト
- Color:カーキ

サイズ  
23cm  
24cm  
25cm  
26cm  
27cm  
28cm  
29cm



先丸  
フェルト底

### ●W-79 ナイロンウェーダー No. 5507 13000 700091-5-650548 ¥14,300

- 素材:ナイロン70デニール
- 脱着可能PP製肩ベルト
- Color:カーキ

サイズ  
24cm  
25cm  
26cm  
27cm  
28cm



先丸  
フェルト底

### ●W-77 ヒップウェーダー No. 5508 11300 700197-5-655437 ¥12,430

- 素材:ナイロン70デニール
- 脱着可能PP製肩ベルト
- Color:カーキ

サイズ  
24cm  
25cm  
26cm  
27cm  
28cm



先丸  
フェルト底

### ●MW-107 チェストハイウェーダー No. 5509 18300 7001411-5-6559501 ¥17,930

- 素材:ナイロン70デニール
- 本体表面生地にリップストップ生地使用
- 内側にメッシュ使用で着用時の快適感、履きやすさをアップ
- 脱着可能PP製肩ベルト
- PP製ウエストベルト付
- Color:ブラック

サイズ(cm)  
S (24~24.5)  
M (25~25.5)  
L (26~26.5)  
LL (27~27.5)  
3L (28~28.5)



先丸  
フェルト底

### ●MW-108 チェストハイウェーダー No. 5510 15000 700561-5-650579 ¥16,500

- 素材:ナイロン70デニール
- 本体表面生地にリップストップ生地使用
- 内側にメッシュ使用で着用時の快適感、履きやすさをアップ
- 脱着可能PP製肩ベルト
- Color:ブラック

サイズ(cm)  
S (24~24.5)  
M (25~25.5)  
L (26~26.5)  
LL (27~27.5)  
3L (28~28.5)



先丸  
PVC底

### ●F-08B フェルト角切り No. 5511 4500 800653-755733 ¥4,950

- ご自由にカットしてお使いください
- フェルト厚:12mm
- Size:30cm×30cm
- Color:ブラック



先丸  
フェルト底

### ●F-08 フェルト角切り No. 5512 4500 800653-755733 ¥4,950

- ご自由にカットしてお使いください
- フェルト厚:12mm
- Size:30cm×30cm
- Color:グレー



先丸  
フェルト底

### ●S-53 PVCリペアシート No. 5513 900 80027-5-75576 ¥990

- PVCウェーダー等の補修生地
- Size:10cm×10cm
- Color:半透明
- ※接着剤はS-56をご使用下さい



先丸  
PVC底

### ●S-51 透湿防水生地リペアシート No. 5514 900 80027-5-75576 ¥990

- 透湿防水生地使用ウェーダー等の補修に専用アイロン接着
- Size:10cm×10cm
- ※接着剤はS-56をご使用下さい



先丸  
PVC底

### ●S-52 クロプロンリペアシート No. 5515 900 80027-5-75576 ¥990

- CRスポンジウェーダー等の補修生地
- Size:10cm×10cm
- 厚さ:1mm
- Color:ブラック
- ※接着剤はS-59をご使用下さい



先丸  
PVC底

### ●F-10 踏み抜き防止用インソール No. 5516 1800 800441-5-750531 ¥1,980

- 素材:ポリエチレン+ステンレス(約0.5mm+1.5A)スチール製
- 特殊ポリエステル生地を使用し、ガラスなどの危険物から足を守ります
- 必要に応じて台座の寸法を参考に、裏面を削りやすさを調整してください
- Size:M(23~25cm)/L(25.5~27cm)/LL(27~30cm)



先丸  
PVC底

水辺の探検や潮干狩りに

子供用

※お子様ご使用の際は必ず大人の方がそばで見守るようにしてください。費用についても大人の方が正しく着用させていただきます。

## GEAR



先丸  
フェルト底



先丸  
フェルト底



先丸  
PVC底



先丸  
PVC底



先丸  
PVC底



先丸  
PVC底



先丸  
PVC底





# WADER

●MW-125 ドライメッシュウェーダー  
フェルトスパイク  
No. 5601 20500  
7005341-5-6552331 ¥22,550

【チェストハイ・先丸】  
●素材:ナイロン210デニール  
●丈夫な420デニール  
●内側にメッシュ使用でべたつかず、スムーズな履脱が可能  
●脱着可能PP製肩ベルト  
●スライディングの相乗効果により、クランプカと安定性が高く滑りにくい  
●PP製ウエストベルト付  
●Color:カーキ  
※肩ベルトのバックルは首前でとめられるよう左右逆になっています

サイズ(cm)  
S (24~24.5)  
M (25~25.5)  
L (26~26.5)  
LL (27~27.5)  
3L (28~28.5)

外ポケット付  
先丸  
フェルトスパイク底

●F-91 水産長靴(胸当付)  
No. 5602 17300  
7001121-5-6554211 ¥19,030

●素材:ナイロン210デニール  
●PVC底  
●水産作業に最適な丈夫なナイロンウェーダー  
●ゴム+PP製肩ベルト  
●Color:ベージュ

サイズ  
24cm  
24.5cm  
25cm  
25.5cm  
26cm  
27cm  
28cm  
29cm

内ポケット付  
先丸  
PVC底

●BW-83 セーフティーウェーダーPRO  
No. 5603 39000  
7000372-5-6505352 ¥42,900

●素材/胴部:コデュテナイロン500デニール、靴部:PVC  
●本体生地に高機能素材「コデュテ」アブリック使用、耐久性・摩耗性・引き裂き・擦り切れに強く、ハードな作業にも最適  
●ひざ部2重仕様でより強度を確保  
●靴部は安心の6つの機能付  
●脱着可能ゴム製肩ベルト  
●背中に再発反射材付  
●ナイロン製ウエストベルト付  
●Color:ブラック

サイズ  
25cm  
26cm  
27cm  
28cm  
29cm

再発反射材  
ヒザ補強  
ヒザ補強部水抜き穴仕様

靴部  
耐油・耐薬品  
耐摩耗・耐引き裂き  
耐擦り  
耐刺し  
耐熱・耐凍結  
耐電圧

先丸  
多機能PVC底

CORDURA  
コデュテはナイロンの約7倍の強度を持ち、高機能の衣類、用具、ワークウェア等に使用される「丈夫な素材」です。摩耗、引き裂き、擦り切れに強く、耐久性、長寿命に優れています。

●BW-85 防災ヒップウェーダー  
No. 5604 18800  
7006131-5-6502221 ¥20,680

●素材:ナイロン210デニール  
●履きやすいヒップウェーダー  
●破れに強いナイロン  
●210デニールナイロン生地採用  
●靴部は安心の6つの機能付  
●ゴム+PP製ウエストベルト仕様  
●Color:ブラック

サイズ  
25cm  
26cm  
27cm  
28cm  
29cm

靴部  
耐油・耐薬品  
耐摩耗・耐引き裂き  
耐擦り  
耐刺し  
耐熱・耐凍結  
耐電圧

先丸  
多機能PVC底

●BW-80 透湿防水防災ウェーダー  
No. 5605 39000  
7000372-5-6505352 ¥42,900

●素材:胴部:透湿防水生地、靴部:PVC  
●脱着可能ゴム製肩ベルト  
●胴部は東レ・テックス社製の透湿防水生地「ブリグテックEX」使用  
●背面に再発反射材使用で夜間の視認性をアップ  
●靴部は安心の6つの機能付  
●ゴム製ウエストベルト付  
●Color:ブラック

東レ・テックス社製の「ブリグテックEX」  
透湿防水仕様  
透湿防水生地  
再発反射材

靴部  
耐油・耐薬品  
耐摩耗・耐引き裂き  
耐擦り  
耐刺し  
耐熱・耐凍結  
耐電圧

先丸  
多機能PVC底

●BW-81 セーフティーウェーダー  
No. 5606 26300  
7001481-5-6559071 ¥28,930

●素材:ナイロン210デニール●破れに強い210デニールナイロン生地採用●背面に再発反射材使用で夜間の視認性をアップ●靴部は安心の6つの機能付●PP製ウエストベルト付●脱着可能ゴム製肩ベルト  
●Color:ブラック  
※連続60時間使用可能(点灯時)

サイズ  
25cm  
26cm  
27cm  
28cm

光るLED付バックル  
背面再発反射テープ

靴部  
耐油・耐薬品  
耐摩耗・耐引き裂き  
耐擦り  
耐刺し  
耐熱・耐凍結  
耐電圧

先丸  
多機能PVC底

●F-71 水産長靴  
No. 5607 18800  
7006131-5-6502221 ¥20,680

●素材:ナイロン210デニール  
●靴部:耐油PVC  
●総裏メッシュ使用でべたつかずスムーズな履脱が可能  
●脱着可能ゴム製肩ベルト  
●内ポケット付  
●PP製ウエストベルト付  
●Color:ベージュ

サイズ(cm)  
S (24~24.5)  
M (25~25.5)  
L (26~26.5)  
LL (27~27.5)  
3L (28~28.5)  
4L (29~29.5)

靴部  
耐油・耐薬品  
耐摩耗・耐引き裂き  
耐擦り  
耐刺し  
耐熱・耐凍結  
耐電圧

先丸  
多機能PVC底

ウェーダー サイズ表

サイズ	胸囲	胴囲	腰囲	股下	
SS	230~23.5	88~91	92~95	94~97	68.0
S	24.0~24.5	92~95	96~99	98~101	71.0
M	25.0~25.5	96~99	100~103	102~105	74.0
L	26.0~26.5	100~103	104~107	106~109	77.0
LL	27.0~27.5	104~107	108~111	110~113	80.0
3L	28.0~28.5	108~111	112~115	114~117	83.0
4L	29.0~29.5	111~113	115~117	117~119	85.0

多機能PVC底

BN-860 サイズ表

サイズ	適応サイズ	履口囲(cm)	総丈(cm)	両足重量(kg)
SS	23.0~23.5	39	40	2.0
S	24.0~24.5	39	40	2.1
M	25.0~25.5	41	40	2.2
L	26.0~26.5	43	41	2.3
LL	27.0~27.5	44	41	2.4
3L	28.0~28.5	45	42	2.5
4L	29.0~29.5	47	42	2.6

※サイズは製品によって多少異なります。サイズ表の寸法・重量は前後することがあります。

# GEAR

●F-03替フェルト(中割)  
No. 5608 4500  
800063-5-755733 ¥4,950

【胸付長靴・中割用】  
●フェルト、ブラシ、ヒール付、フェルト厚12mm  
●Size:24-25-26-27-28cm

●F-04替フェルト(先丸)  
No. 5609 4800  
800483-5-750063 ¥5,280

【胸付長靴・先丸用】  
●フェルト、ブラシ、ヒール付、フェルト厚12mm  
●Size:24-25-26-27-28cm

●F-07替フェルト(先丸)  
No. 5610 3900  
800213-5-755292 ¥4,290

【ウェーディングシューズ用】  
●フェルト、ブラシ、斜めヒール付、フェルト厚12mm  
●Size:S-LL-3L

●F-09替フェルト(中割)  
No. 5611 3900  
800213-5-755292 ¥4,290

【スリムウェーダー・中割用】  
●フェルト、ブラシ、斜めヒール付、フェルト厚12mm  
●Size:23-24cm

安心のアフターサービス

当社製品を末永くご愛顧いただくように、お買い上げ後のアフターサービスを行っております。破れ、水漏れ、フェルト底交換、ファスナー修理等で困りの時は、適切なサービスで対応させていただきます。(修理代は有償となります。)

フェルト底交換 No. 5612  
水漏れ・破れ修理 No. 5613  
ファスナー修理 No. 5614  
引掛金具交換(ウェットスーツ) No. 5615



# WET-SUIT PRICE LIST & WET-SUIT ORDER LIST

## ■ウエットスーツ生地

印刷の関係上、実際のカラーとは多少異なる場合があります。



**NWJ (ナイロンドブルジャージ)**  
 ●特長:両面共同ナイロンジャージ  
 蛍光色、柄地はこの生地をおすすめします  
 ●生地:厚さ3mm No. 5701  
 5mm No. 5702

**OPWJ (オペロンドブルジャージ)**  
 ●特長:表は高級感あるつやのあるオペロンジャージです。  
 仕上がりは最高の出来ばえです。  
 ●生地:厚さ3mm No. 5703  
 5mm No. 5704

**NJF (ナイロンジャージフラット)**  
 ●特長:表はジャージで丈夫で、裏はフラット面で  
 着にくいですが、ジャージ面と違って暖かさが違います。  
 ●生地:厚さ3mm No. 5705  
 5mm No. 5706

**OPJF (オペロンジャージフラット)**  
 ●特長:表はつやのあるオペロン、高級なスーツが仕上がります。  
 裏はフラット面で着にくいですが、暖かい。  
 ●生地:厚さ3mm No. 5707  
 5mm No. 5708

**NJSCS (ナイロンジャージエスシーエス)**  
 ●特長:表はナイロンジャージ、裏は今話題のSCSですから  
 着脱スムーズで保温性を発揮します。  
 ●生地:厚さ3mm No. 5709  
 5mm No. 5710

**OPJSCS (オペロンジャージエスシーエス)**  
 ●特長:表はつやのあるオペロンは高級感あふれる。裏はSCS。  
 着脱スムーズ、保温性抜群。  
 ●生地:厚さ3mm No. 5711  
 5mm No. 5712

**FNJ (フラットナイロンジャージ)**  
 ●特長:表がフラットで汚れがつかない。又水はけよして暖かい。  
 ●生地:厚さ3mm No. 5713  
 5mm No. 5714  
 7mm No. 5715

**WF (ダブルフラット)**  
 ●特長:表も裏もフラット。表は水はけが良く汚れもさらさらとおちます。  
 裏はフラットで着にくいけど暖かさが有。  
 ●生地:厚さ5mm No. 5716  
 7mm No. 5717

**FSCS (フラットエスシーエス)**  
 ●特長:表はフラットで水はけが良く、汚れがさらさら落ちます。  
 裏はSCS着脱スムーズ。保温効果抜群。  
 ●生地:厚さ5mm No. 5718  
 7mm No. 5719

**FSE (フラットセル)**  
 ●特長:表は水はけが良く汚れがさらさら落ち、裏のセル面は  
 バウダをまんべんなくつけて着て下さい。水の侵入が少なし。  
 ●生地:厚さ5mm No. 5720 7mm No. 5722  
 5mm No. 5721 8mm No. 5723

**SYACJ (シャークジャージ)**  
 ●特長:表はシャーク(アメの模様になっている)。  
 裏はジャージで着やすい。  
 ●生地:厚さ3mm No. 5724  
 5mm No. 5725



**Comparison比較表**

	SCSMETAL (SCS/J)	Regular Neoprene 従来品(W/J)
Coefficient of Dynamic Friction 摩擦係数	0.35 (DRY) 0.032 (WET)	5.0 (DRY) 4.0 (WET)
EasyWearing 着脱性	SCSの特殊な内層構造の存在	▲
FastSpeedInWater 水中推進性	SCSの特殊な外層構造の存在	×
FastDry 速乾性	×	×
Anti-Bacteria 抗菌防臭性	●	×
HeatInsulation 保温性	●	▲
FreedomofMovement 運動性	●	▲

# "S.C.S" METAL

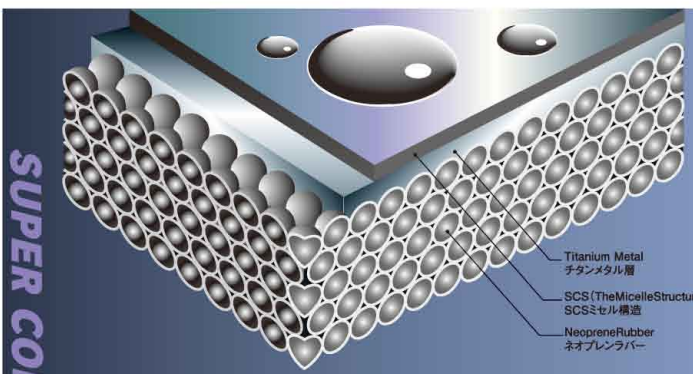

**SCS**  
 SCS Micelle Structure (Hydrophobic)  
 Drop of water 水滴  
 SCSミセル構造(疎水性)  
 Titanium Metal チタン層  
 Neoprene Rubber ネオプレンラバー  
 Coefficient of Dynamic Friction 摩擦係数 0.35 (DRY) Above water 空気中

**SCS**  
 SCS Micelle Structure (Hydrophilic)  
 SCSミセル構造(親水性)  
 Titanium Metal チタン層  
 Neoprene Rubber ネオプレンラバー  
 Coefficient of Dynamic Friction 摩擦係数 0.032 (WET) Under water

**Regular Neoprene**  
 Drop of water 水滴  
 Neoprene Rubber ネオプレンラバー  
 Coefficient of Dynamic Friction 摩擦係数 5.0 (DRY)

**Regular Neoprene**  
 Coefficient of Dynamic Friction 摩擦係数 4.0 (WET)

独立気泡のネオプレン・ラバーにチタンメタルを特殊コーティングし、その上に特殊表面加工を施した、SCSMETAL(スーパー・コンポジット・スキン・メタル)。ラバー表面のミセル構造が、空気中では水をはじき、水中では水になじんで流水抵抗を限りなくゼロに近づける革命的な表面メカニズムを発揮。表面抵抗値は従来スキンの1/10以下、水中では1/100の超低抵抗になり、従来にない数々のメリットを実現。チタンメタルは、70ミクロンの超極薄のフィルム状で効果的な断熱、保温性を発揮。マリンスーツの新たな概念をひらくハイパフォーマンスなスーツ素材です。

**■着脱スムーズで、快適! (内側がSCS面)**  
 肌とのすべりが実に滑らかになり、着脱は驚くほどスムーズ。しかもジャージ(繊維)と違って速乾性に優れているので再着用時の濡れによる不快な着脱感がなく、繰り返し着用しても肌ざわりは常にドライ。あらゆるマリンスーツを快適にサポートします。  
 ●バクテリアの発生がなく、いたって清潔。  
 ●ストレッチ性に富んでいるので運動性は抜群。  
 ●熱伝導が低く保温効果は抜群。

**■グーンとスピードアップ! (外側がSCS面)**  
 水中での超低抵抗性能により、潜る(泳ぐ)スピードを飛躍的に向上。スイムスーツをはじめ、トライアスリート、プロフェッショナルダイバーなどのスピードアップへの要求に力強く応えます。  
 ●水によるスーツ重量の増加がなく極めて軽量。  
 ●ストレッチ性に富み運動性は抜群。  
 ●気化熱から生じるヒートロス(熱の逃がれ)を解消して疲労を軽減。  
 ●岩などの接触にも強い優れた耐久性。  
 ●その他、シールパーツ部分では高い防水効果を生揮。

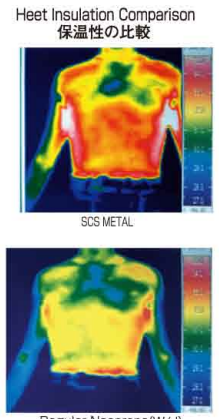

"超抵抗"が、マリンスーツ素材の新しい常識。 **"S.C.S" METAL** スーパー・コンポジット・スキン・メタル  
 再着用時の濡れによる、不快な着脱感を解消。潜る、泳ぐスピードを大幅アップ。



# WET SUITS

## ウェットスーツ附属アクセサリー&レディメイド採寸表



●ウェーブパット  
(ナイロンジャージ)  
⑨⑩⑪⑫⑬⑭⑮⑯⑰⑱⑲⑳㉑㉒㉓㉔  
No. 5801 4900  
600492

●ウェーブパット  
(オヘロンジャージ)  
⑩⑪⑫⑬⑭⑮⑯⑰⑱⑲⑳㉑㉒㉓㉔  
No. 5802 5500  
600033

●ウェーブパット  
(ラジアルパット)  
⑩  
No. 5803 7000  
600024

●ファスナ両手首  
このファスナーはあまりりませんが、手の大きい人、早く着たい人等はつけます。  
No. 5804 5800  
600843

●ファスナ両足首  
5mm厚さの生地ロングパットを付けた時には足首ファスナーを付けることによりはきやすい。  
No. 5805 5800  
600843

●胸等小ファスナ  
背中のファスナー以外に胸の処にもショートファスナーを付け着脱を容易にし首廻りの圧迫感をなくします。  
No. 5806 4500  
600072

●ドライスーツ用  
小用ファスナ  
小用の時ドライスーツを脱がなくてもOK。  
No. 5807 25000  
800002

レディメイド寸法表	男性サイズ												女性サイズ							
	S			M			L			LL			S		M		L		LL	
	SA	SB	SC	MA	MB	MC	MD	LA	LB	LC	LD	LLA	LLB	LLC	WS	WM	WL	WLL		
1 身長	必ず書いて下さい																			
2 体重	正確に必ず書いて下さい																			
3 身長	130	130	130	135	135	135	135	140	140	140	140	145	145	145	126	130	134	138		
4 首 囲	33	35	36	35	36	37	38	36	37	38	40	37	38	40	30	32	33	34		
5 胸 囲	33	34	35	34	35	36	37	35	36	37	38	36	37	38	32	33	34	35		
6 腕 囲	80	85	90	85	90	95	100	90	95	100	105	95	100	105	78	83	88	93		
7 腹 囲	64	69	75	69	75	82	86	75	82	86	92	82	86	92	58	63	68	75		
8 尻 囲	80	84	93	84	88	93	98	88	93	98	103	93	98	103	85	89	93	97		
9 太 股 囲	42	46	50	46	50	54	58	50	52	54	57	52	54	57	48	51	54	58		
10 ヒザ 囲	32	33	35	33	34	36	38	34	36	38	40	36	38	40	34	36	38	40		
11 ヒザ下 囲	29	30	31	30	31	32	34	31	32	34	36	32	34	36	30	32	34	36		
12 フクラハギ 囲	31	33	34	33	34	35	37	34	35	37	39	35	37	39	32	33	35	36		
13 足 首 囲	19	20	21	20	21	22	23	21	22	23	25	22	23	25	19	20	21	22		
14 股 下 囲	63	63	63	66	66	66	66	69	69	69	73	73	73	73	60	63	66	69		
15 ス ね 長	35	35	35	36	36	36	36	38	38	38	38	40	40	40	33	35	37	39		
16 背 丈	43	43	43	45	45	45	45	48	48	48	48	50	50	50	38	40	42	44		
17 着 丈	63	63	63	65	65	65	65	69	69	69	72	72	72	72	57	59	61	63		
18 肩 巾	36	38	40	38	40	42	44	40	42	44	46	42	44	46	36	38	40	42		
19 袖 丈	65	67	68	69	70	72	73	72	73	75	76	75	76	78	61	65	69	73		
20 腕 長	47	48	48	50	50	51	51	52	52	53	53	54	54	55	43	46	49	52		
21 ヒジ 下	20	20	20	22	22	22	22	24	24	24	24	26	26	26	19	21	23	25		
22 腕 付 根	36	38	40	38	40	42	44	40	42	44	46	42	44	46	35	37	39	41		
23 大 腕 部	29	30	31	30	31	32	33	31	32	33	34	32	33	34	25	27	29	31		
24 上 腕 部	27	28	29	28	29	30	31	29	30	31	32	30	31	32	23	25	27	29		
25 ヒジ 囲	22	23	24	23	24	25	26	24	25	26	27	25	26	27	20	22	23	25		
26 下 腕 部	24	25	26	25	26	27	28	26	27	28	29	27	28	29	21	23	25	27		
27 手 首 囲	15	16	17	16	17	18	19	17	18	19	20	18	19	20	14	15	16	17		
28 足 丈 数	23	24	25	24	25	26	27	25	26	27	27	26	27	27	22	23	24	25		
29 頭 囲	52	53	55	53	55	56	57	55	56	57	58	56	57	58	53	54	55	56		
30 アゴ 囲	42	44	46	44	46	47	48	46	47	48	49	47	48	49	40	41	42	43		
A 乳 下 巾															23	24	25	26		
B 乳 巾															17	18	19	20		
C アンダーバスト															70	73	76	80		

●身長180cm以上、胸囲・腹囲・尻囲100cm以上の方は10%割増価格になります。●特別なスタイル・デザイン(当社カタログ以外)については20%割増し料金となります。

## AIRYウェットスーツプリントオーダーシステム

1.この位置に

2.この文字を

3.この書体で

下記書体見本

4.この色で

- WH ホワイト
- BK ブラック
- YL イエロー
- OR オレンジ
- RD レッド

5.一文字の大きさ

特大 5.5×5.5

大 4.5×4.5

中 3.5×3.5

小 1.5×1.5

6.一文字の価格

¥550 No. 5808 500  
90054

¥440 No. 5809 400  
90063

¥385 No. 5810 350  
90513

¥330 No. 5811 300  
90072

例 { F } 長川警消署 YOSHIONAKAI

{ E } WH 特大

6文字×500=3,000

11文字×300=3,300

あいうえおかきくけこ アイウエオカキクケコ 漢字 月火水木金土日 書体11	あいうえおかきくけこ アイウエオカキクケコ 漢字 月火水木金土日 書体12	あいうえおかきくけこ アイウエオカキクケコ 漢字 月火水木金土日 書体13	ABCDEFGHIJKLMNOP OPQRSTUVWXYZ abcdefghijklmnop qrstuvwxyz 1234567890 書体14	ABCDEFGHIJKLMNOP OPQRSTUVWXYZ abcdefghijklmnopq rstuvwxyz 1234567890 書体15	ABCDEFGHIJKLMNOP OPQRSTUVWXYZ abcdefghijklmnopq rstuvwxyz 1234567890 書体16
ABCDEFGHIJKLMNOP OPQRSTUVWXYZ abcdefghijklmnopq rstuvwxyz 1234567890 書体17	ABCDEFGHIJKLMNOP OPQRSTUVWXYZ abcdefghijklmnopqrstu vwxyz 1234567890 書体18	ABCDEFGHIJKLMNOP OPQRSTUVWXYZ abcdefghijklmnopqrstu vwxyz 1234567890 書体19	ABCDEFGHIJKLMNOP OPQRSTUVWXYZ abcdefghijklmnop qrstuvwxyz 1234567890 書体20	ABCDEFGHIJKLMNOP OPQRSTUVWXYZ abcdefghijklmnop qrstuvwxyz 1234567890 書体21	ABCDEFGHIJKLMNOP OPQRSTUVWXYZ abcdefghijklmnop qrstuvwxyz 1234567890 書体22
ABCDEFGHIJKLMNOP OPQRSTUVWXYZ abcdefghijklmnop qrstuvwxyz 1234567890 書体23	ABCDEFGHIJKLMNOP OPQRSTUVWXYZ abcdefghijklmnop qrstuvwxyz 1234567890 書体24	ABCDEFGHIJKLMNOP OPQRSTUVWXYZ abcdefghijklmnopqrstu vwxyz 1234567890 書体25	ABCDEFGHIJKLMNOP OPQRSTUVWXYZ abcdefghijklmnop qrstuvwxyz 1234567890 書体26	ABCDEFGHIJKLMNOP OPQRSTUVWXYZ abcdefghijklmnopq rstuvwxyz 1234567890 書体27	ABCDEFGHIJKLMNOP OPQRSTUVWXYZ abcdefghijklmnopq rstuvwxyz 1234567890 書体28

- マスク
- スリーブ
- フック
- ブーツ
- グローブ
- ナイフ
- ライト
- ウェイト
- バック
- ウエスト
- ヒール
- ゲージ
- BO
- タンク
- インナー
- ウェア
- シューズ
- コネクタ
- プロ材料
- シート
- 時計

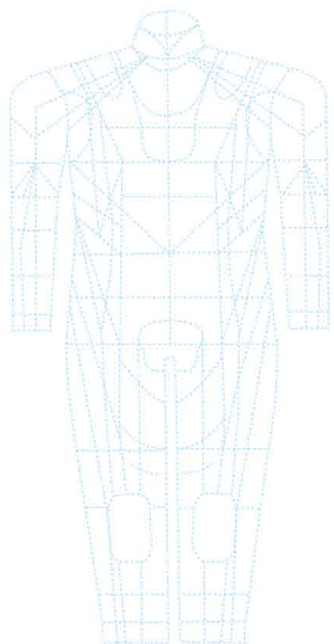
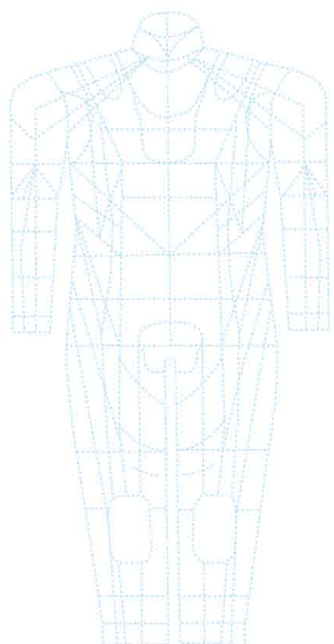

生地の種類		氏名		男・女	
厚さ		No.		採寸箇所	
表		寸法		詳細説明	
<input type="checkbox"/> ナイロンジャージ	<input type="checkbox"/> オペロンジャージ	身長		必ずで記入下さい	
<input type="checkbox"/> フラット	<input type="checkbox"/> シャーク	体重		必ずで記入下さい	
<input type="checkbox"/> ナイロンジャージ	<input type="checkbox"/> フラット	1	身丈	首肩から足首まで	
<input type="checkbox"/> SCS	<input type="checkbox"/> セル面	2	首囲	最細部	
mm		3	胸巾	腕の付根下左右巾	
		4	背巾	背の左右巾	
<input type="checkbox"/> 既製	<input type="checkbox"/> オーダー	5	胸囲	腕の付根下周り	
<input type="checkbox"/> 男	<input type="checkbox"/> 女	6	腹囲	胴周り最細部	
Na	Na	7	尻囲	尻周り最太部	
		8	太股囲	足の付根最太部	
<input type="checkbox"/> 別のデザイン	<input type="checkbox"/> カタログのデザイン	9	太もも囲	太もも中心	
TYPE		10	ヒザ	皿上周り	
パイピング加工カラー	ステッチカラー	11	ヒザ下囲	皿下周り	
		12	フクラハギ	最太部	
色	色数	13	足首	くるぶし最細部	
<input type="checkbox"/> 印	色処 →	14	股下	股から足首まで	
<input type="checkbox"/> 印	色処 →	15	スネ長	皿うらの曲がる ところから足首	
<input type="checkbox"/> 印	色処 →	16	背丈	首からウエストまで	
<input type="checkbox"/> 印	色処 →	17	胴丈	首から尾低骨まで	
<input type="checkbox"/> 印	色処 →	18	肩巾	肩の丸身にそって	
ファスナー		19	桁丈	首中心から手首まで	
<input type="checkbox"/> 両手首	<input type="checkbox"/> 両足首	20	腕長	肩先から手首まで	
<input type="checkbox"/> 他	<input type="checkbox"/> 手足ファスナー無	21	ヒジ下長	曲がるところから 手首まで	
パット		22	腕付根	脇下から	
シールパット	ナイロン	23	大腕部	腕付根下周り	
<input type="checkbox"/> パット無し	<input type="checkbox"/> 他	24	上膊部	最太部(力こぶ)	
		25	ヒジ囲	最細部	
		26	下膊部	最太部	
		27	手首	最細部	
		28	足長	足の寸法	
		29	頭囲	最太部	
		30	アゴ囲	アゴからうしろ	
		A	乳下り	肩のトップから乳頭	
		B	乳巾	乳頭間	
		C	トップバスト	乳頭から背周り	
		D	アンダーバスト	乳下から背周り	

No.	胸		背		腕		太もも	
採寸見取図	書体		書体		書体		書体	
	大きさ		大きさ		大きさ		大きさ	
	文字色		文字色		文字色		文字色	
	書体		書体		書体		書体	
	大きさ		大きさ		大きさ		大きさ	
	文字色		文字色		文字色		文字色	
	書体		書体		書体		書体	
	大きさ		大きさ		大きさ		大きさ	
	文字色		文字色		文字色		文字色	
	書体		書体		書体		書体	
	大きさ		大きさ		大きさ		大きさ	
	文字色		文字色		文字色		文字色	

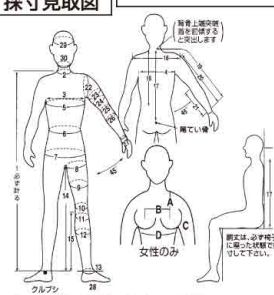

●できるだけ裸に近い状態で、自然に直立し、ご採寸下さい。  
 ●ジャージが別に着用する際し(きつからず、ゆるからず)でご採寸下さい。  
 ●でき上りの着物を着用している場合(部分的にきつ、ゆる、長く、短い等)は  
 備考欄にご指示下さい。  
 ◎絶対に採寸で加減しないで下さい。



SHOP	TEL	担当者
住所	FAX	携帯TEL

# WET-SUITS PRICE LIST

色数	既製	オーダー	生地名	スタイル	表		裏		既製		オーダー		既製		オーダー		既製		オーダー																																					
					NO.	¥価格	NO.	¥価格	NO.	¥価格	NO.	¥価格	NO.	¥価格	NO.	¥価格	NO.	¥価格	NO.	¥価格	NO.	¥価格	NO.	¥価格																																
3mm	既製	N.WJ	ナイロン2ター	ナイロン2ター	X001	¥63,544	X001	¥49,972	X100	¥41,932	X100	¥45,964	X109	¥59,448	X232	¥33,868	X232	¥33,868	X265	¥54,028	X265	¥54,028	X306	¥29,030	X306	¥29,030	X318	¥30,643	X318	¥30,643	X328	¥33,868	X328	¥33,868	X338	¥37,497	X338	¥37,497	X348	¥49,996	X348	¥49,996	X381	¥6,870	X381	¥6,870	X413	¥45,561	X413	¥45,561	X426	¥78,220	X426	¥78,220		
					X002	¥64,512	X002	¥46,771	X101	¥40,420	X109	¥53,222	X233	¥32,256	X233	¥32,256	X266	¥49,996	X266	¥49,996	X299	¥38,707	X299	¥38,707	X309	¥38,707	X309	¥38,707	X319	¥38,707	X319	¥38,707	X329	¥30,443	X329	¥30,443	X339	¥34,675	X339	¥34,675	X349	¥46,771	X349	¥46,771	X382	¥8,700	X382	¥8,700	X414	¥54,835	X414	¥54,835	X427	¥74,188	X427	¥74,188
					X003	¥64,512	X003	¥46,771	X102	¥40,420	X110	¥43,545	X234	¥32,256	X234	¥32,256	X267	¥49,996	X267	¥49,996	X300	¥38,707	X300	¥38,707	X310	¥38,707	X310	¥38,707	X320	¥38,707	X320	¥38,707	X330	¥30,443	X330	¥30,443	X340	¥34,675	X340	¥34,675	X383	¥8,700	X383	¥8,700	X415	¥54,835	X415	¥54,835	X428	¥74,188	X428	¥74,188				
					X004	¥66,124	X004	¥48,384	X103	¥45,964	X119	¥59,448	X235	¥35,288	X235	¥35,288	X268	¥56,060	X268	¥56,060	X301	¥49,996	X301	¥49,996	X311	¥49,996	X311	¥49,996	X321	¥49,996	X321	¥49,996	X331	¥39,916	X331	¥39,916	X341	¥43,948	X341	¥43,948	X384	¥11,692	X384	¥11,692	X416	¥52,012	X416	¥52,012	X429	¥88,704	X429	¥88,704				
					X005	¥68,544	X005	¥49,972	X104	¥43,545	X120	¥42,739	X236	¥35,448	X236	¥35,448	X269	¥54,028	X269	¥54,028	X302	¥46,771	X302	¥46,771	X312	¥46,771	X312	¥46,771	X322	¥46,771	X322	¥46,771	X332	¥37,094	X332	¥37,094	X342	¥41,126	X342	¥41,126	X385	¥11,692	X385	¥11,692	X417	¥49,190	X417	¥49,190	X430	¥84,672	X430	¥84,672				
					X006	¥68,544	X006	¥49,972	X105	¥43,545	X121	¥42,739	X237	¥35,448	X237	¥35,448	X270	¥54,028	X270	¥54,028	X303	¥46,771	X303	¥46,771	X313	¥46,771	X313	¥46,771	X323	¥46,771	X323	¥46,771	X333	¥37,094	X333	¥37,094	X343	¥41,126	X343	¥41,126	X386	¥11,692	X386	¥11,692	X418	¥49,190	X418	¥49,190	X431	¥84,672	X431	¥84,672				
					X007	¥92,736	X007	¥61,286	X106	¥53,222	X122	¥45,028	X238	¥45,188	X238	¥45,188	X271	¥68,544	X271	¥68,544	X304	¥46,771	X304	¥46,771	X314	¥46,771	X314	¥46,771	X324	¥46,771	X324	¥46,771	X334	¥34,675	X334	¥34,675	X344	¥41,126	X344	¥41,126	X387	¥11,289	X387	¥11,289	X419	¥49,190	X419	¥49,190	X432	¥84,672	X432	¥84,672				
					X008	¥88,704	X008	¥68,704	X107	¥49,996	X123	¥49,996	X239	¥49,996	X239	¥49,996	X272	¥68,544	X272	¥68,544	X305	¥46,771	X305	¥46,771	X315	¥46,771	X315	¥46,771	X325	¥46,771	X325	¥46,771	X335	¥34,675	X335	¥34,675	X345	¥41,126	X345	¥41,126	X388	¥11,289	X388	¥11,289	X420	¥49,190	X420	¥49,190	X433	¥84,672	X433	¥84,672				
					X009	¥88,704	X009	¥68,704	X108	¥49,996	X124	¥49,996	X240	¥49,996	X240	¥49,996	X273	¥68,544	X273	¥68,544	X306	¥46,771	X306	¥46,771	X316	¥46,771	X316	¥46,771	X326	¥46,771	X326	¥46,771	X336	¥34,675	X336	¥34,675	X346	¥41,126	X346	¥41,126	X389	¥11,289	X389	¥11,289	X421	¥49,190	X421	¥49,190	X434	¥84,672	X434	¥84,672				
					X010	¥88,704	X010	¥68,704	X109	¥49,996	X125	¥49,996	X241	¥49,996	X241	¥49,996	X274	¥68,544	X274	¥68,544	X307	¥46,771	X307	¥46,771	X317	¥46,771	X317	¥46,771	X327	¥46,771	X327	¥46,771	X337	¥34,675	X337	¥34,675	X347	¥41,126	X347	¥41,126	X390	¥11,289	X390	¥11,289	X422	¥49,190	X422	¥49,190	X435	¥84,672	X435	¥84,672				
X011	¥88,704	X011	¥68,704	X110	¥49,996	X126	¥49,996	X242	¥49,996	X242	¥49,996	X275	¥68,544	X275	¥68,544	X308	¥46,771	X308	¥46,771	X318	¥46,771	X318	¥46,771	X328	¥46,771	X328	¥46,771	X338	¥34,675	X338	¥34,675	X348	¥41,126	X348	¥41,126	X391	¥11,289	X391	¥11,289	X423	¥49,190	X423	¥49,190	X436	¥84,672	X436	¥84,672									
X012	¥96,768	X012	¥70,316	X111	¥55,641	X127	¥59,873	X243	¥49,190	X243	¥49,190	X276	¥72,576	X276	¥72,576	X309	¥46,771	X309	¥46,771	X319	¥46,771	X319	¥46,771	X329	¥46,771	X329	¥46,771	X339	¥34,675	X339	¥34,675	X349	¥41,126	X349	¥41,126	X392	¥11,289	X392	¥11,289	X424	¥49,190	X424	¥49,190	X437	¥84,672	X437	¥84,672									
X013	¥92,736	X013	¥68,284	X112	¥54,835	X128	¥59,873	X244	¥49,190	X244	¥49,190	X277	¥68,544	X277	¥68,544	X310	¥46,771	X310	¥46,771	X320	¥46,771	X320	¥46,771	X330	¥46,771	X330	¥46,771	X340	¥34,675	X340	¥34,675	X350	¥39,916	X350	¥39,916	X393	¥12,499	X393	¥12,499	X425	¥49,190	X425	¥49,190	X438	¥84,672	X438	¥84,672									
X014	¥96,768	X014	¥70,316	X113	¥55,641	X129	¥59,873	X245	¥49,190	X245	¥49,190	X278	¥72,576	X278	¥72,576	X311	¥46,771	X311	¥46,771	X321	¥46,771	X321	¥46,771	X331	¥46,771	X331	¥46,771	X341	¥34,675	X341	¥34,675	X351	¥39,916	X351	¥39,916	X394	¥12,499	X394	¥12,499	X426	¥49,190	X426	¥49,190	X439	¥84,672	X439	¥84,672									
X015	¥92,736	X015	¥68,284	X114	¥53,222	X130	¥59,873	X246	¥49,190	X246	¥49,190	X279	¥68,544	X279	¥68,544	X312	¥46,771	X312	¥46,771	X322	¥46,771	X322	¥46,771	X332	¥46,771	X332	¥46,771	X342	¥34,675	X342	¥34,675	X352	¥39,916	X352	¥39,916	X395	¥12,499	X395	¥12,499	X427	¥49,190	X427	¥49,190	X440	¥84,672	X440	¥84,672									
X016	¥96,768	X016	¥70,316	X115	¥55,641	X131	¥59,873	X247	¥49,190	X247	¥49,190	X280	¥72,576	X280	¥72,576	X313	¥46,771	X313	¥46,771	X323	¥46,771	X323	¥46,771	X333	¥46,771	X333	¥46,771	X343	¥34,675	X343	¥34,675	X353	¥39,916	X353	¥39,916	X396	¥12,499	X396	¥12,499	X428	¥49,190	X428	¥49,190	X441	¥84,672	X441	¥84,672									
X017	¥113,915	X017	¥80,864	X116	¥64,512	X132	¥64,512	X248	¥49,190	X248	¥49,190	X281	¥83,069	X281	¥83,069	X314	¥46,771	X314	¥46,771	X324	¥46,771	X324	¥46,771	X334	¥46,771	X334	¥46,771	X344	¥34,675	X344	¥34,675	X354	¥39,916	X354	¥39,916	X397	¥12,499	X397	¥12,499	X429	¥49,190	X429	¥49,190	X442	¥100,800	X442	¥100,800									
X018	¥92,736	X018	¥68,284	X117	¥63,544	X133	¥63,544	X249	¥49,190	X249	¥49,190	X282	¥83,069	X282	¥83,069	X315	¥46,771	X315	¥46,771	X325	¥46,771	X325	¥46,771	X335	¥46,771	X335	¥46,771	X345	¥34,675	X345	¥34,675	X355	¥39,916	X355	¥39,916	X398	¥12,499	X398	¥12,499	X430	¥84,672	X430	¥84,672													
X019	¥108,000	X019	¥74,348	X118	¥61,286	X134	¥61,286	X250	¥49,190	X250	¥49,190	X283	¥83,069	X283	¥83,069	X316	¥46,771	X316	¥46,771	X326	¥46,771	X326	¥46,771	X336	¥46,771	X336	¥46,771	X346	¥34,675	X346	¥34,675	X356	¥39,916	X356	¥39,916	X399	¥12,499	X399	¥12,499	X431	¥84,672	X431	¥84,672													
X020	¥104,832	X020	¥74,348	X119	¥63,544	X135	¥63,544	X251	¥49,190	X251	¥49,190	X284	¥83,069	X284	¥83,069	X317	¥46,771	X317	¥46,771	X327	¥46,771	X327	¥46,771	X337	¥46,771	X337	¥46,771	X347	¥34,675	X347	¥34,675	X357	¥39,916	X357	¥39,916	X400	¥100,800	X400	¥100,800																	
X021	¥123,379	X021	¥80,864	X120	¥72,576	X136	¥72,576	X252	¥49,190	X252	¥49,190	X285	¥83,069	X285	¥83,069	X318	¥46,771	X318	¥46,771	X328	¥46,771	X328	¥46,771	X338	¥46,771	X338	¥46,771	X348	¥34,675	X348	¥34,675	X358	¥39,916	X358	¥39,916	X401	¥111,283	X401	¥111,283																	
X022	¥123,379	X022	¥80,864	X121	¥72,576	X137	¥72,576	X253	¥49,190	X253	¥49,190	X286	¥83,069	X286	¥83,069	X319	¥46,771	X319	¥46,771	X329	¥46,771	X329	¥46,771	X339	¥46,771	X339	¥46,771	X349	¥34,675	X349	¥34,675	X359	¥39,916	X359	¥39,916	X402	¥111,283	X402	¥111,283																	
X023	¥143,539	X023	¥100,800	X122	¥82,736	X138	¥82,736	X254	¥49,190	X254	¥49,190	X287	¥86,284	X287	¥86,284	X320	¥46,771	X320	¥46,771	X330	¥46,771	X330	¥46,771	X340	¥46,771	X340	¥46,771	X350	¥34,675	X350	¥34,675	X360	¥49,996	X360	¥49,996	X403	¥102,816	X403	¥10																	



# REGULATOR/OCTOPUS



## REGULATOR / FULLFACE MASK

### bio-regulator a-320 Nr<sub>x</sub>

快適な呼吸、安定性能を追求した高機能レギュレーター

あらゆる状況下での快適な呼吸にこだわり、徹底した品質管理により安定した性能を実現するアポロのバイオレギュレーターシリーズ。深度の変化、タンクの残圧にも影響されず、水中でもより自然な呼吸を可能にするバイオエアシステム(B.A.S.)を搭載。



DINバルブ仕様への変更もできます。

●バイオレギュレーター a-320 Nr<sub>x</sub> No. 6101 120000 6500087-5-6000027 ¥132,000

- 【1stステージ】**
  - 基本構造: バランスダイヤフラム方式 二重ダイヤフラム式ドライチャンバー
  - 形状: ヨークタイプ
  - 本体材質: 鍛造真鍮合金(ボディ・ヨーク)
  - 表面処理: クロムメッキ
  - サービスポート: 高圧7/16インチ×2、中圧3/8インチ×4、左右対称ポート配列
  - 中圧設定値: 9.6bar
  - 最大使用可能高圧値: 220bar
- 重量: 約750g
- その他:
  - 高性能H.P.シート(バイオ360)使用
  - バケットタイプダストフィルター使用
  - バイトン・Oリング使用(高圧部のみ)
- 【2ndステージ】**
  - 基本構造: ダウンストリームバルブ方式 バイオエアシステム(B.A.S.)搭載、流量調整機構搭載
  - リングカラー: SV、BK(2色)
  - 材質: ノトムケース→ABS-PC、トップカバー→ウレタン樹脂、メイン可動部→真鍮合金+超撥水メッキ処理、マウスピース→シリコーン(BK)
  - L.P.ホース: ボール式スウィベルジョイントL.P.ホース
  - L.P.ホースカラー: BK
  - L.P.ホース長さ: 70cm
  - 本体重量: 約405g(本体235g+ホース170g)

#### 二重ダイヤフラム式ドライチャンバー



1stステージは空気密閉式の二重ダイヤフラム方式を採用。内部に漏水しないドライチャンバー構造のため、部品の劣化が少なく、初期性能が持続。メンテナンス性も向上しています。また、寒冷地でも内部凍結を防ぎ、あらゆる状況下でも安定したエアを供給します。

#### 高性能H.P.シート バイオ360



心臓部には強靭かつ高性能H.P.シート「バイオ360」を採用。従来のH.P.シートが求められている耐久基準「30万回呼吸・約3,000ダイブ」の約7倍。「200万回呼吸以上・約20,000ダイブ以上」の高性能で、安定的にエアを供給します。

#### バイオエアシステム



2ndステージは特殊構造「バイオエアシステム」を搭載。わずかな圧力変化を感知し、バルブが解放されるため、違和感なく快適で自然な呼吸を実現。深度の変化、タンクの残圧にも影響されません。また、ボール式スウィベルジョイントL.P.ホースを採用し、頸の疲れも軽減します。

#### カラーバリエーション



### bio-fullface mask

受注生産品

ダイバーの使い勝手を追求し、開発したフルフェイスマスク。

#### ●バイオフィルフェイスマスク アルミフレーム仕様

No. 6102 41000 8000823 ¥45,100

- フレームカラー: BK
- フレーム材質: アルミ合金 / 削り出し加工
- フレーム表面処理: 製地仕上げ・アルマイト処理
- フランジ・ストラップカラー: BK
- フランジ・ストラップ材質: シリコーン
- レンズ: 4mm強化レンズ
- ※度付きレンズなどに交換することも可能
- その他: ドレインバルブ標準装備
- 重量: 約478g

#### ステンレスフレーム仕様

No. 6103 54000 8000234 ¥59,400

- フレームカラー: Chrome
- フレーム材質: ステンレス合金 / 削り出し加工
- フレーム表面処理: PV研磨処理
- フランジ・ストラップカラー: BK
- フランジ・ストラップ材質: シリコーン
- レンズ: 4mm強化レンズ
- ※度付きレンズなどに交換することも可能
- その他: ドレインバルブ標準装備
- 重量: 約518g



作業ダイバーなど様々なダイバーのニーズに対応するため開発したフルフェイスマスク。フレームはバイOMETALマスクシリーズのモデルを転用しており、軽量かつコンパクト。肩周部(セッター)も非常に薄く、競球からレンズまでの距離も近くなるように設計されているため、ダイバーに広い視野を提供します。また、左右の拡張ポートに取り付け可能なオプション部品も各種用意しています。さらに、より強度の高いフレームを使用したステンレスフレーム仕様を選択すると、別売のテクニカルマウントなどを取り付けることによって、水中ライトやカメラハウジングを、マスクに直接固定することが可能です。

※上記画像はステンレスフレーム仕様・呼吸バルブ付き・2ndステージなしモデルとなります。また、フランジは2019年以前モデル(旧タイプ)となります。

#### テクニカルマウントなどを取り付け可能※



ステンレスフレーム仕様には、テクニカルフレームシステムを搭載しています。テクニカルマウントなどを使用して、水中ライトやカメラハウジングなどを取り付けることが可能です。※テクニカルフレームシステムはアルミフレーム仕様には非対応。

#### オプション

- 呼吸バルブ取付(左右位置指定可能) 1ヶ所11,000円(税別)
  - マイクフリッププレート取付(左右位置指定可能) 要お問い合わせ
  - マニュアル操作式ドレインバルブ取付 要お問い合わせ
  - フルフェイスマスク専用2ndステージ取付 40,000円(税別)
- ※2ndステージ取付は仕様によって価格が変動します。  
※規定のオプション以外にもお客様の要望に合わせて可能な限り、カスタマイズ対応させて頂いております。ご要望等がございましたら、お気軽にご相談ください。

#### 呼吸バルブ(オプション)



拡張ポートに水面や陸上での呼吸用の呼吸バルブ(POM製)を取り付けることが可能。水面や陸上でのマスク装着時に呼吸孔を開放することで、タンクエアの浪費を防ぎます。

#### マイクフリッププレート(オプション)



拡張ポートにマイクフリッププレート(POM製)を取り付けることが可能。お手持ちの通信装置を取り付けることが可能になります。なお、対応する通信装置については、お問い合わせください。

#### フルフェイスマスク専用2ndステージ(オプション)



apolloのフルフェイスマスク専用2ndステージを取り付けることが可能。この2ndステージはフルフェイスマスクとの固定に金属プレートを採用しており、マスク装着時の安定性が高く、脱着の心配もありません。

### 安定したエア流量確保と安全ロック構造を両立した呼吸ライン用自動ロックカバー。



安定したエア流量確保と安全ロック構造を両立した呼吸ライン用カバー。エアの閉塞部を発生させない、独自構造を採用し、圧力損失を極限まで抑えることに成功。潜水用のフルフェイスマスクやヘルメット、陸上用の送気マスクなどの送気ラインに接続することで、マスク本体と呼吸ラインを分離することが可能となり、器材交換やメンテナンスが容易になります。

#### ●自動安全ロックカバー No. 6104 41000 9000963 ¥45,100

- 材質: 真鍮合金+ニッケルクロムメッキ処理
- 全長: 51.0mm
- 外径: φ26.0mm
- 重量: 約106g
- 使用気体: 空気
- 使用圧力: IMPa以下
- ネジ径: 3/8インチネジ・24UNF
- 特許出願済
- ※専用カバー、L.P.ホースは別売となります。また、通常のL.P.ホース(φ3/8インチ、φ9/16インチ)を自動安全ロックカバーに接続する場合は、別途ナット(#3190200037)が必要となります。

#### 独自ロック構造による簡単かつ確実な接続

自動安全ロックカバーをカバーに奥まで挿し込むと、内蔵スプリングにより本体側の外周リングが自動的に回転し、ロック状態となり、通気可能な状態になります。この独自ロック構造により、従来のカバーと比較して、簡単かつ確実に接続することが可能です。取り外す際には、2アクションを必要とする安全構造を採用。使用中に不意に外れたいすることもなく、誤操作によるトラブルも解消しています。

#### 取り外しは2アクションの安全構造



#### 2ndステージに直接取り付ける場合

- ①2190000005 カプラー-G
  - ②3190200040 スウィベルカプラー-H
- が自動安全ロックカバー、L.P.ホースとは別に必要となります。

#### スラントスウィベルジョイントを使用して、2ndステージに取り付ける場合

- ①2180100000 スラントスウィベルジョイント
  - ②3190200040 スウィベルカプラー-H
- または、2190000006 カプラー-H
- ※2ndステージのホース接続部の形状により、使用部品が異なります。詳細は下記を参照ください。
- ③2190000003 カプラー-F
- が自動安全ロックカバー、L.P.ホースとは別に必要となります。

※自動安全ロックカバーの取り付け方法についてご不明な点がございましたら、お問い合わせください。

#### ●スラントスウィベルジョイント No. 6105 12900 9001611 ¥14,190

- #2180100000
- 材質: 真鍮合金
- 全長: 31.9mm×28.0mm
- ネジ径: 3/8インチネジ・24UNF
- 3/8インチネジ・24UNF
- 交換角度: 70°
- Oリング付き

#### ●L.P.ホース No. 6106 7800 900207 ¥8,580

- #2185004470
- 全長: 70cm
- ネジ径: 3/8インチネジ・24UNF
- 3/8インチネジ・24UNF
- Oリング付き
- ※L.P.ホースの特注サイズの手作製も可能です。

#### ●スウィベルカプラーH No. 6107 14500 9005031 ¥15,950

- #3190200040
- 材質: 真鍮合金
- 全長: 21.0mm
- 外径: φ21.0mm
- ネジ径: 3/8インチネジ・24UNF
- 9/16インチネジ・18UNF
- ※2ndステージのホース接続部の取組にOリングで取っているタイプ。また、2ndステージのホース接続部の外側にOリングが挿入できるタイプが対象です。

#### ●カプラーH No. 6108 19000 9000079 ¥11,000

- #2190000006
- 材質: 真鍮合金
- 全長: 27.5mm
- 外径: φ20.0mm
- ネジ径: 3/8インチネジ・24UNF
- 9/16インチネジ・18UNF
- Oリング付き
- ※2ndステージのホース接続部の取組に内側のリングで取っているタイプで、2ndステージのホース接続部の外側にOリングが挿入できないタイプが対象です。

#### ●カプラーF No. 6109 5700 900315 ¥6,270

- #2190000003
- 材質: SUS
- 全長: 30.5mm
- 外径: φ15.5mm
- ネジ径: 3/8インチネジ・24UNF
- Oリング付き
- ※自動安全ロックカバー用

#### ●カプラーG No. 6110 20000 9000061 ¥22,000

- #2190000005
- 材質: 真鍮合金
- 全長: 31.5mm
- 外径: φ20.0mm
- ネジ径: 9/16インチネジ・18UNF
- Oリング付き
- ※自動安全ロックカバー用

#### ●ナットB No. 6111 7300 900756 ¥8,030

- #3190200037
- 材質: 真鍮合金
- 全長: 25.0mm
- 外径: φ18.0mm
- ネジ径: 3/8インチネジ・24UNF
- 9/16インチネジ・18UNF



# REGULATOR



## ●タイタン レギュレーター

No. 6201 95000  
7505217-5-7000566

¥104,500

初心者ダイバーからベテランダイバーまで... 愛され続けるエントリーモデル

- 重量
- 1stステージ重量:690g
  - 2ndステージ重量:175g
  - 総重量:970g

- ファーストステージ
- バランスダイヤフラムタイプ
  - エアターボシステム
  - 2HPポート/4LPポート

- セカンドステージ
- ダウンストリームバルブセカンドステージ
  - ヴェンチュリー調節スイッチ
  - C/Bマウスピース

- LPホース
- ラバーホース

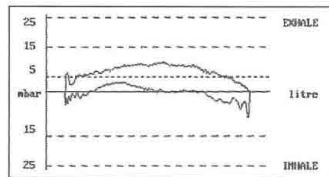

## ●カリブソ レギュレーター

No. 6202 75000  
7505265-5-7000525

¥82,500

コストパフォーマンスに優れたスタンダードピストンモデル

- 重量
- 1stステージ重量:645g
  - 2ndステージ重量:175g
  - 総重量:930g

- ファーストステージ
- ハイフローピストンタイプ
  - 1HPポート/4LPポート

- セカンドステージ
- ダウンストリームバルブセカンドステージ
  - ヴェンチュリー調節スイッチ
  - C/Bマウスピース

- LPホース
- ラバーホース

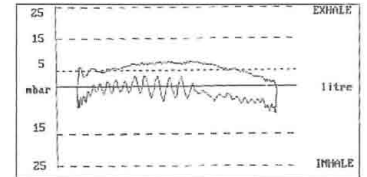

## ●ヘリックスプロ レギュレーター

No. 6203 120000  
0000021

¥132,000

アクアラングコアレギュレーターのDNA をしっかり受け継いで寒冷地にも使用出来る様になりました。特許のACD 機能搭載でバルブから外した状態でも1st ステージ内部を完璧に保護します。

- 重量
- 1st ステージ重量:740g
  - 2nd ステージ重量:200g
  - 総重量:1,100g

- 【ファーストステージ】
- バランスダイヤの1st ステージが常に優れた性能を発揮 ●ACD 機能
  - 2HP ポート/4LP ポート ●LP ポートとHP ポートを抵抗のすくない最適なポジションに配置した" T "型ファーストステージ
  - ドライチャンバーシールがファーストステージ内部を密閉しドライかつ清潔に保ちます

- 【セカンドステージ】
- バランスダイヤ ●ヒートエクスチェンジャーがセカンドステージ内部での凍結を軽減
  - 人間工学的デザインに基づくヴェンチュリー調節スイッチはグローブをした手でも微細な調節が可能
  - カバーオープニングチャネル ●C/B マウスピース
  - 工具なしでマウスピース交換可能 ●リップシール

- 【LPホース】
- ラバーホース



## ●ヘリックス

No. 6204 110000  
7500528

¥121,000

高い機能と耐久性を合わせ持ち、1stと2ndともにバランスダイヤのシンプルなレギュレーター。

- 重量
- 1stステージ重量:700g
  - 2ndステージ重量:180g
  - 総重量:1,040g

- 【ファーストステージ】
- バランスダイヤの1stステージが常に優れた性能を発揮
  - 2HPポート/4LPポート
  - LPポートとHPポートを抵抗のすくない最適なポジションに配置した" T "型ファーストステージ

- 【セカンドステージ】
- バランスダイヤ
  - 人間工学的デザインに基づくヴェンチュリー調節スイッチはグローブをした手でも微細な調節が可能
  - C/Bマウスピース
  - 工具なしでマウスピース交換可能

- 【LPホース】
- ラバーホース

# OCTOPUS



## ●バイオオクトパス

No. 6205 42000  
6500372-5-6000252

¥46,200

超検水メッキ処理パーツ使用、ボールジョイント付中圧ホース、B.A.S搭載

- ホース長:90cm ●ホースカラー:YL ●重量:360g
- 材質:ABS/PC製ボトムケース ウレタン樹脂トップカバー
- 仕様:超検水メッキ処理金属部品、ボール式スイベルジョイントホース、B.A.S. (バイオエアシステム)
- レギュラー2ndステージ同等の品質および部品採用のオクトパスレギュレーター



## ●オクトパス カリブソ

No. 6206 98000  
7500582-5-7000662

¥41,800

メンテナンス性にも優れたスタンダードモデル

- 総重量:330g
- ダウンストリームバルブ
- ヴェンチュリー調節スイッチ
- ラバーホース



## ●オクトパス ヘリックスプロ(ヘリックスシリーズ用オクトパス)

No. 6207 48000  
0000084

¥52,800

- 総重量:350g ●バランスダイヤ ●ヴェンチュリー調節スイッチ
- 2ndステージのヒートエクスチェンジャーがセカンドステージ内部での凍結を軽減
- 人間工学的デザインに基づくヴェンチュリー調節スイッチはグローブをした手でも微細な調節が可能
- 工具なしでマウスピース交換可能
- ラバーホース



# REGULATOR/OCTPUS



マスク

スノーケル

フィン

ブリー

グローブ

ナイフ

ライト

ウェイト

バック

マシナリ

キレオー

ゲージ

BC

タンク

フュー

ウェアー

マシナリ

ウェアー

マシナリ

マシナリ

マシナリ

マシナリ

時計

## REGULATOR



●バイオレギュレーター a-320 Nrx ブラックエディション  
No. 6301 7500090 75000621 ¥184,800

【限定50台】快適な呼吸、安定性能を追求した、Nitrox対応高機能レギュレーターに、低温黒色メッキを施したオールブラック仕様が登場。  
●あらゆる状況下での快適な呼吸にこだわり、徹底した品質管理により安定した性能を実現するアポロのバイオレギュレーターシリーズ。深度の変化、タンクの残圧にも影響されず、水中でもより自然な呼吸を可能にするバイオエアシステム(B.A.S.)を搭載。  
●2ndステージ  
・フレックスホース(国産)+ボールジョイント仕様



●XS COMPACT/AC2 No. 6302 70000 7500525-5-7000094 ¥77,000

- 1stステージ ヒストンタイプ ●2ndステージ ダウンストリームタイプ ●HPポート×1 LPポート×4
- 超軽量、シンプルな構造のファーストステージに、新設計フェイスカバーのセカンドステージ。
- フェイスカバーにある水圧感知ホールは、ダイヤフラム/デマンドレバーの稼働を最適に行えるよう設計されている。
- アンバランスピストン
- 中圧値:9.5-10bar
- LPポート4
- HPポート1
- 流量:毎分2100リットル
- 重量:1stステージ 635g  
2ndステージ 135g(ホース含まず)



●MC9/COMPACT No. 6303 158000 75005811 ¥173,800

- 最小限のスペースに最大限のパフォーマンスを発揮できるようデザインされたレギュレーター。
- 頸の負担軽減を考え、軽量ハイテクポリマー素材を採用した2ndステージは、より効率の良い呼吸ができるように、水圧感知ホールを配置し、呼吸抵抗の軽減に成功している。



●T10-SC CROMO/GALAXY ADJUSTABLE  
No. 6304 158000 75005811-5-70006011 ¥173,800



●バイオDIN  
ファーストステージ  
No. 6305 78000 8500366 ¥85,800



●DINアダプター  
No. 6306 12000 9000801 ¥13,200

- 本体材質:真鍮合金
- フィルター仕様:高密度・低圧損の円筒型ステンレスメッシュフィルター



●ヨークDINアダプター  
No. 6307 11000 900099 ¥12,100

- DINタイプの1stステージをヨークタイプに変換
- 材質:鍛造真鍮合金



フーカー潜水専用です  
●オクトパス・フーカー No. 6308 64000 8500446 ¥70,400

フーカー潜水専用セカンドステージ(日本仕様、日本国内限定品)

- フーカー潜水専用セカンドステージ
- バランスタイプ機構で極めて低い呼吸抵抗水中の重労働でも楽な呼吸を提供
- 流量調節機能付き
- 調整ノブを締めるとデマンドタイプに設定できます
- 調整ノブを緩めるとフリーフロー状態に設定できます
- ベンチュリーレバー付き
- 英国製日本仕様、日本国内限定品
- 常用圧力のフーカー潜水用のセカンドステージです。
- 通常のスクーバダイビング用ではありません。

## OCTPUS



●OCTOPUS MG BALANCED  
No. 6309 58000 7500534-5-7000604 ¥63,800



●オクトパス ヘルックスプロ  
No. 6310 48000 7500063-5-7000633 ¥52,800

- 総重量:350g
- バランスタイプ
- ヴェンチュリー調節スイッチ
- 2ndステージのヒートエクスチェンジャーがセカンドステージ内部での凍結を軽減
- 人間工学的デザインに基づくヴェンチュリー調節スイッチはグローブをした手でも微細な調節が可能
- 工具なしでマウスピース交換可能
- ラバーホース



●オクトパス ヘルックス コンパクトプロ  
No. 6311 50000 7500573-5-7000053 ¥55,000

- 総重量:300g
- バランスタイプ
- ヴェンチュリー調節スイッチ
- カバーオープニングチャンネル
- 工具なしでマウスピース交換可能
- フレックスホース







# CLEAN AIR SYSTEM



## CLEAN AIR SYSTEM



●バイオフィルター No. 6501 80000/80000円 ¥33,000

- カラー SV (シルバー)
- オートノイズ3/8インチ用
- L/AアダプターとL/Aアダプターを併用することで、2つの1stステージに使用可能となります。
- 外径φ30mm
- 長さφ180mm
- ショックダンパー設置可能
- 耐圧強度10MPa
- 材質：ABS樹脂
- 付属品：Oリング×1、ショックダンパー用Oリング×2、Oリング×1、クランプレッチ×1、六角レンチ×1、六角レンチ×1、六角レンチ×1
- ナイトロックでの使用、40%以下の換気効率で使用可能。ただし、ショックダンパー用Oリングは別途購入が必要です。

### 外注水機構

キャップ部分に逆起動防止機構が搭載されており、注水する際もキャップを外さず、海水が逆流して汚染されるのを防止します。

### ショックダンパー設置可能

設置を内側のラバーで吸収する構造により、ねじの緩みや破損を防ぎます。



### Clean Air System

ダイビング中も加温されたエアにより、からだに水分を与えつづけます。喉の渇きを抑制し、エキジット後のセキやタンクの症状を軽減します。※水分補給による効果は他にもあります。

### バイオフィルターなし

温度3%以下



タンクからの乾いたエアが直接送られ、呼吸するたびに肺や気道から水分が奪われていく。

### バイオフィルター装着時

温度70%⇒30%



乾いたエアは濡れを逃すことで適度な湿度を導き、さらに肺や気道を潤す。バイオフィルターはこの役割の代わりの役目を果たす。

### マイナスイオン効果

全球フィルターに水分を含ませた状態でバージをすると、空の界面や電界などで発生する高電圧のマイナスイオン(7,000~8,000V/cm)を放出します。マイナスイオンには、細菌やウイルスの増殖を抑制したり、疲労の軽減や肉体的な緊張をほぐす効果があり、運動後の疲れやダイビングには効果的です。

### ロブクリーナー機能

家でクリーニングを済ませておくタンクの内部は必ずしも、きれいに限りません。エアを呼吸する際、エアは少量の水となり、減圧したタンク内に残ってしまいます。汚染された水がやがて空気を奪い取り、ヘッドになり、タンク内に留まりやすくなります。タンクエアにはそんな空気が含まれていて、これらにより呼吸器に付着するのを、バイオフィルター・バイオマイクによって防ぐことが可能です。スズメジ(10mm)ロング付きの延長アダプターがおすすめです。

### オーバーホールのご案内

バイオフィルターは、2ヶ月の交換が必要です。1週間、又は100ダイビングのオーバーホールが必要ですが

## 錠・膜・オイルもとり除き綺麗な空気を作り出すエアークリーナー機能搭載除菌フィルターがパワーアップ!

クリンアップ システムのアップグレード(空気を清く)機能のみを凝縮させたコンパクトフィルターです。従来の活性炭除菌フィルターを一種、多層式のコンパクト(永久帯電)フィルターとし、換気効率を20%アップ、さらに強力な水もろり効果を実現。

- カラー SV (シルバー) 黒色、クロムメッキポートサイズ 3/8インチ径、1/2インチ径
- 外径 φ32mm(1.25インチ)、φ38mm(1.5インチ)、φ40mm(1.575インチ)
- 長さ φ120mm(4.72インチ)、φ126mm(4.96インチ)、φ126mm(4.96インチ)
- 材質：エレクトレットフィルターカートリッジ×2、クランプレッチ×1、六角レンチ×1
- ナイトロックでの使用、40%以下の換気効率で使用可能。ただし、エレクトレットフィルターカートリッジは別途購入。

### 永久帯電フィルター

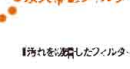

汚れを吸着したフィルター



●バイオマイク No. 6502 80000/80000円 ¥22,000



●3/8インチが標準  
●1/2インチがオプション



●L/Aアダプター D No. 6503 80000/80000円 ¥3,300

- 1/2インチのL/Aアダプターへ3/8インチのL/Aアダプターを接続するためのアダプターです。
- 材質：ABS樹脂
- 長さ：φ40mm
- 外径：φ32mm
- 重量：約10g



●L/Aアダプター E No. 6504 80000/80000円 ¥3,300

- 3/8インチのL/Aアダプターへ3/8インチのL/Aアダプターを接続するためのアダプターです。
- 材質：ABS樹脂
- 長さ：φ40mm
- 外径：φ32mm
- 重量：約10g



●3/8"延長アダプター No. 6505 80000/80000円 ¥4,180

- スズメジ(10mm)ロング付きの延長アダプターです。
- 材質：ABS樹脂
- 長さ：φ120mm
- 外径：φ32mm
- 重量：約15g



●リングレットフィルターカートリッジ No. 6506 1000/9500円 ¥1,100

- 2個セットのバイオマイク・バイオフィルターと併用して使用してください。
- 材質：ABS樹脂
- 長さ：φ120mm
- 外径：φ32mm
- 重量：約10g



●水フィルターカートリッジ No. 6507 1500/9500円 ¥1,650

- 8インチ
- 材質：ABS樹脂
- 長さ：φ120mm
- 外径：φ32mm
- 重量：約10g



●注水ボトル No. 6508 200/9500円 ¥220

- バイオフィルター用
- 材質：ABS樹脂
- 長さ：φ120mm
- 外径：φ32mm
- 重量：約10g



●クランプレッチ No. 6509 400/9500円 ¥440

- バイオフィルター・バイオマイク用
- 材質：ABS樹脂
- 長さ：φ120mm
- 外径：φ32mm
- 重量：約10g



●DINアダプター半体 No. 6510 19000/9500円 ¥14,300

- カラー：シルバー、黒色
- 材質：ABS樹脂
- 長さ：φ120mm
- 外径：φ32mm
- 重量：約10g



●DIN用ダストキャップ No. 6511 1800/9500円 ¥1,980

- 材質：ABS樹脂
- 長さ：φ120mm
- 外径：φ32mm
- 重量：約10g



●シリコングリス 7g No. 6512 1000/9500円 ¥1,100

- シリコン系グリス
- 材質：シリコン
- 長さ：φ120mm
- 外径：φ32mm
- 重量：約10g



●クリストルーブ 3g No. 6513 2000/9500円 ¥2,200

- 材質：シリコン
- 長さ：φ120mm
- 外径：φ32mm
- 重量：約10g



●クリストルーブ 57g No. 6514 2000/9500円 ¥13,200

- 材質：シリコン
- 長さ：φ120mm
- 外径：φ32mm
- 重量：約10g



●バイオグリス No. 6515 2000/9500円 ¥2,200

- 材質：シリコン
- 長さ：φ120mm
- 外径：φ32mm
- 重量：約10g



●ボールジョイント中圧ホース60cm No. 6516 9000/9500円 ¥4,300

- 材質：シリコン
- 長さ：φ120mm
- 外径：φ32mm
- 重量：約10g

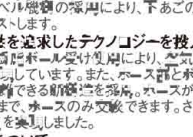

●ボールジョイント中圧ホース70cm No. 6517 9000/9500円 ¥5,400

- 材質：シリコン
- 長さ：φ120mm
- 外径：φ32mm
- 重量：約10g

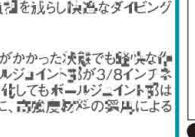

●ボールジョイント中圧ホース90cm No. 6518 9000/9500円 ¥6,500

- 材質：シリコン
- 長さ：φ120mm
- 外径：φ32mm
- 重量：約10g



●ボールジョイント中圧ホース90cm(アウトバス用) No. 6519 9000/9500円 ¥6,500

- 材質：シリコン
- 長さ：φ120mm
- 外径：φ32mm
- 重量：約10g





# REG-OCT PARTS & VERSION-UP



## REG-OCT PARTS & VERSION-UP

●P-1.5 No. 6701   ¥110 100 5005-50-3553	●P-3 No. 6702   ¥110 100 5005-50-3553	●P-4 No. 6703   ¥110 100 5005-50-3553	●P-5 No. 6704   ¥110 100 5005-50-3553	●6227-5 No. 6705   ¥110 100 5005-50-3553	●P-7 No. 6706   ¥110 100 5005-50-3553	●P-8 No. 6707   ¥110 100 5005-50-3553	●4C-KS-7 No. 6708   ¥605 550 50572-50-40022
●6227-7 No. 6709   ¥110 100 5005-50-3553	●568-013 No. 6710   ¥275 250 50521-50-40001	●P-11 No. 6711   ¥110 100 5005-50-3553	●568-014 No. 6712   ¥275 250 50521-50-40001	●568-015 No. 6713   ¥275 250 50521-50-40001	●P-14 No. 6714   ¥110 100 5005-50-3553	●S-18(YM-128-6) No. 6715   ¥110 400 5005-50-3553	●JASO-1022 No. 6716   ¥440 400 50002-50-40061
●ピンセット No. 6717   ¥330 300 50051	●Sシリコングリス No. 6718   ¥330 300 95582		●オーリング起し No. 6719   ¥330 300 50051	●P12.5 No. 6720   ¥110 100 5005-50-3553	●P-26 No. 6721   ¥220 200 50001-50-3507	●スチームオーリング No. 6722   ¥110 100 5005-50-3553	

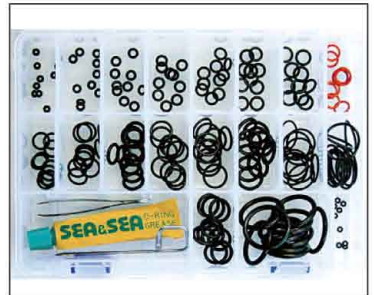

●各種オーリングセット190  
No. 6723 | 15000  
9505241 | ¥16,500

●プラスチックリアケースの中にレギュO.Hの時やポンベのバルブの風ゲージの処等に必要な、オーリングを19種類(各種10個ずつ)とピンセット・シリコングリス・オーリング起しをセットしました。  
●オーリングが一部無くなったら補充注文下さい。

●スペアオーリングセット  
No. 6724 | 1000  
95059 | ¥1,100

●カードサイズのプラスチックケースの中に、日常必要なオーリングが4種類(S-1.5、P12.5、P-11、568-014)、各3個ずつ入っています。合計12個入

●オクトバスホルダー2  
No. 6725 | 2000  
800061 | ¥2,200

●オクトバスをB.C.の口面にネギで。●接続部分はブラネック製。必要とき強く引く強さだけ外れます。●取り外しがラクなため、他のアクセサリーのジョイントにも使えます。  
●カラー:蛍光グリーン・蛍光ピンク・蛍光オレンジ・蛍光レモン・ブラック ●全長:12cm

●ペルクロ クリップ  
No. 6726 | 900  
80027-5-75576 | ¥990

●Color:YL-BK-GN  
●ペルクロタイプ

●セーフティプラグ  
No. 6727 | 1500  
800021-10-755211 | ¥1,650

●オクトバスのマウスピースに差し込みオクトを固定しておくセーフティプラグ。●オクトのリカバリーが容易でマウスピースの形くずれが防げます。

信頼あるブランド品、米國マンタ社製。  
●レギュレータホルダー  
No. 6728 | 3000  
900072 | ¥3,300

●サイズ:レギュラ-全周62cm  
●カラー:ブラック、イエロー、レッド  
●レギュレータを手軽に胸元でホールドできます。●素材は硬くやわしいシリコン製なので、首など薬肌がかぶれることはありません。

●オクトネックレス M  
No. 6729 | 2580  
804802 | ¥2,838

●オクトネックレス S  
No. 6730 | 30485 | ¥2,178

●長さM:約75cm・S:約59cm  
●Color:BK-YL

●WEB オクトホルダー  
No. 6731 | 2500  
800002 | ¥2,750

●カラー:マウスピース付属  
●Color:BK-BL-GN-PK-YL-FLAG-SV-RD-OG

レギュの保管時に砂などの侵入を防ぎます。  
●オクトバスホルダー  
No. 6732 | 1500  
900531 | ¥1,650

●ダイビング時はオクトバスに装着しB.C.のリングへ。  
●サイズ:全長10cm  
●カラー:蛍光オレンジ、蛍光イエロー

●レスキューテープ  
No. 6733 | 2200  
900891 | ¥2,420

●Color:CR、BL、YL、RD、GN、OG、BK  
●サイズ:長さ3.6m×幅25mm×厚さ0.5mm

【レスキューテープ】は接着剤を使用しておらず、従来の自己融着テープのようなゴム状の粘着質がない、レスキューテープ同士だけが融着する新世代の自己溶融シリコンテープです。-65℃～+260℃までの広い使用温度範囲に対応、煮沸殺菌も可能で、高い耐火性/耐水性/耐酸性/耐有機溶剤性/密着性が高く、金属保護用のラッピングにも最適です。さらに高い耐久性も兼ね備えており長期間変質がなく、8000Vの耐電圧を誇り、絶縁用ラッピングとしても最適です。

使用温度 -65℃～+260℃ | 引張強度 950psi | 伸張率 800%

吸水率 3%以下 | 絶縁電圧 8000V

●セット内容:アソート24本、ディスプレイ台、製品紹介DVD

●レスキューテープ ディスプレイセット24本  
No. 6734 | 36000  
800082 | ¥39,600

●自動安全ロックカプラー  
No. 6735 | 10000  
900009 | ¥11,000

●材質:真鍮+ニッケルクロムメッキ処理 ●寸法:全長51mm、外径φ26mm  
●使用気体:空気 ●使用圧力:1MPa以下  
●ネジ径:3/8インチがネジ24UNF  
●専用のカプラー、L.P.ホースは別売となります。

●スラントスワイベルジョイント  
No. 6736 | 8000  
850086 | ¥8,800

●材質:真鍮+ニッケルクロムメッキ処理  
●ネジ径:3/8インチがネジ24UNF、3/8インチがネジ24UNF、9/16インチがネジ18UNF  
●レギュレータの1stステージや2ndステージなどのL.P.ホースの取付角度を転回するためのジョイントです。

●2ndステージ 取付アダプターH  
No. 6737 | 9000  
900018 | ¥9,900

●材質:真鍮+ニッケルクロムメッキ処理  
●ネジ径:3/8インチがネジ24UNF、9/16インチがネジ18UNF  
●スラントスワイベルジョイントを、9/16インチタイプの2ndステージに接続するためのアダプターです。

●自動安全ロックカプラー用カプラーF  
No. 6738 | 3500  
900513 | ¥3,850

●材質:SUS  
●ネジ径:3/8インチがネジ24UNF

●ゲージプロテクトフィルム  
No. 6739 | 700  
80065 | ¥770

●25mm計厚保護フィルムx1個・50mm径DC用保護フィルムx2個・65x140mm厚保護フィルムx1枚 ●自分でカット出来るフィルム付きではほほ各種のダイブコンピューターに対応します。

●ラージオクトバスホルダー  
No. 6740 | 1200  
80069 | ¥1,320

●スプリットリング付  
●Color:YL-PK

●オクトゴンオクトバスホルダー  
No. 6741 | 1200  
80069 | ¥1,320

●スプリットリング付  
●Color:YL-GN-PK-OR

●オクトバスホルダーAC  
No. 6742 | 1000  
80068 | ¥1,100

●Color:BK-YL  
●ペルクロタイプ

●オクトバスホルダーFB  
No. 6743 | 800  
80046 | ¥880

●Color: BK-GN-BL-PK-YL  
●シリコン製

●FLEXOホースメッシュカバー30m  
No. 6744 | 28500  
8000822 | ¥31,350

●30m巻  
●受発注注  
●Color:8色

●自己融着テープ FLEXO取付用  
No. 6745 | 1900  
900171 | ¥2,090

●自己融着テープ FLEXO(ピンク) YL(イエロー) GN(グリーン) GLOW(グロウ) OR(オレンジ)

●ホースホルダー  
No. 6746 | 1200  
80069 | ¥1,320

●エアホースホルダーYタイプ  
No. 6747 | 900  
80027 | ¥990

●ロッキングホースクリップ  
No. 6748 | 1200  
80069 | ¥1,320

●Color:BK-BL-YL

●エアホースホルダーHH  
No. 6749 | 900  
80027 | ¥990

●Color:BL-YL-OR-BK-PK

●エアホースダブルクリップ  
No. 6750 | 900  
80027 | ¥990

●Color:BK-PK-YL

●スパイラルホースラップ  
No. 6751 | 1000  
80008-10-75057 | ¥1,100

●各ホース類を保護し、日光や摩擦などから守る、ホースカララップ。  
●簡単に巻き付けられ、カラーも豊富です。





## COMPUTER GAUGES

# MK3 SERIES

### ダイビングコンピューターの一步先へ

水中でも見やすいAMOLEDディスプレイを搭載。  
「SubWave 2.0」「ダイプレディネス」により  
ダイバーの安全を守る先進機能を搭載。



T3/T2対応

### ●ガーミン ディーセントMk3i

Descent Mk3i 51mm

No. 6901 225455 ¥248,000

00564922

水中でも陸上でも見やすい1.4インチのディスプレイ。ベゼルには  
チタンを採用したハイエンドモデル。SubWaveテクノロジー対応。



T3/T2対応

### ●ガーミン ディーセントMk3Si

Descent Mk3Si 43mm

No. 6902 198182 ¥218,000

00281891

43mmのコンパクトなボディで日常  
もダイビングも使いやすいモデル。  
SubWaveテクノロジー対応。



### ●ガーミン ディーセントMk3S

Descent Mk3S 43mm

No. 6903 170000 ¥187,000

00000071

43mmのコンパクトなボディ、  
ダイビングからフリーダイビング  
まで対応。



### ●ガーミン ディーセント T2 トランシーバー

Descent T2 トランシーバー

No. 6904 70000 ¥77,000

00000007

対応モデルとペアリングし、  
レギュレーターファーストステージ  
に取り付けることでSubWave  
テクノロジーを活用できるトラン  
シーバー。

### ガーミン独自技術

## ダイビングの安全性を高める、 Descentの最新技術 ガーミンのソナーテクノロジーを 応用したSubWave 2.0

T2と対応する  
Mk3をペアリングすることで、  
進化したソナーテクノロジーを応用した  
送受信機能「SubWave 2.0」を活用し、  
より安全なダイビングを可能に。



### タンク圧カモニタリング

タンク残圧、残り時間、水面消費率を手元でモニタリングが可能。最大8台をペアリングし、仲間のタンク残圧や水深、自分との距離も確認することができ、

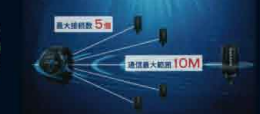

※ダイバー・ボジション機能はソフトウェアアップデートにより使用可能予定

### 水中でのメッセージ機能

水中で仲間にメッセージを送ることができます。送信可能距離は30mと広く、水中でのものしりも便利。

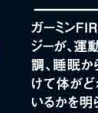

※ソフトウェアアップデートにより使用可能予定

### ダイプレディネス

ガーミンFIRSTBEATテクノロジーが、運動不足、ストレス、体調、睡眠から、ダイビングに向けて体がどれだけ準備できているかを明らかにし、安全なダイビングをサポート



### 水中での高いユーザビリティ

#### ディスプレイ

水中でも見やすいAMO LEDディスプレイを搭載。明るさは3段階で設定が可能。陸上では、タッチスクリーンボタン操作で使い勝手をより快適に。



#### 高い操作性

操作が容易なインダクティブボタン、または画面をダブルタップで、水中でもスムーズに画面表示を変更可能。※ダブルタップによる操作はダイブモード時のみ



#### フラッシュライト

ダイビング中にも、日常にも使えるフラッシュライトを搭載。明るさを4段階で変更ができる他、赤ライトも搭載。※Mk3のみ



### ダイビングを楽しむ多彩な機能

#### 6つのダイビングモード

単一ガス、マルチガス、アブネアなど6つのダイビング機能を搭載。



#### 安全なダイビングをサポート

安全停止や浮上/潜行速度、NDL、ガス切り替えのアラートを音とバイブレーションでお知らせ。



#### ログ記録

水中に入り1.2mで記録を開始。ダイブ終了後、ペアリングしているスマートフォンに自動でログを同期。



#### DIVEVIEW MAP

世界約4,000か所のダイブサイトの深度地図をプリインストール。



※日本の地図は今後のソフトウェアアップデートにより使用可能予定

#### GPS記録

エントリーとエキジットの場所をGPSで記録。ログで位置情報を確認できる他、ポイントへのナビゲートも可能。



#### デカ文字モード

数字を大きく表示するモードを搭載。水中で視認性アップ。



#### ロングバッテリー

ロングバッテリーによりダイビング旅行でも電池切れの心配いらず。

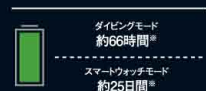

#### 水中電子コンパス

設定した方向との偏差を表示する水中電子コンパス。



#### 200m防水

フリーダイビングでも活躍する200メートル防水。



スポーツ・健康・フィットネス分野の生理学分析のリーディングプロバイダーである、Firstbeat Analytics社が提供するサービス。2020年に買収し、ガーミングループの傘下。20年間蓄積した10万を超える心拍変動のビッグデータからデータベースを開発し、スポーツパフォーマンスから、睡眠やストレス、消費カロリーといったヘルスケアまで科学的なデータ分析が可能。世界中のトップアスリートがその科学的に立証されたデータを信頼し、パフォーマンス向上に役立っている。

※モデルにより異なります









# COMPUTER GAUGES

ソーラー駆動の  
"メイドイン・ジャパン"  
ダイブコンピュータ

## Kalam plus+

●カラム プラス  
No. 7201 86000  
000068 ¥94,600

Bluetooth SMART SOLAR ECOLOGY

- 特徴
  - ついついダイビングが楽しくなる独自の"アンバーサリー機能"搭載。特定の記録ログ本数到達時にお祝い表示
  - ログボタン装備(すまやかなログモ移行が可能)
  - ドットディスプレイ部に、必要な情報を分かりやすくスクロール表示
  - 水中での重要な情報はボタン操作の切替で、メイン表示部に大々表示
  - 小さなダイブコンピュータのデメリットを解消!
  - ライト高輝度LED照明で今までのない見やすさ
  - 付属品:ウォッチガード×1枚

- 製品概要
  - サイズ:58.9×52.4mm
  - 厚さ約14.3mm
  - 重量:75g

- 主な機能
  - ソーラー駆動
  - 100m防水
  - 方位計+温度計+水深計
  - エアウォッチ
  - タイマー
  - アラーム
  - ワールドタイム(48都市)
  - アンバーサリー表示機能
  - フリーダイビング機能
  - 4モード機能
  - Bluetooth搭載
  - 反復潜水時休息シミュレーション機能
  - 日の出入り
  - 月齢
  - 高潮
  - バッテリー駆動時間
  - フル充電状態からソーラー発電しない状態で、1日1本(60分)の充電を約1ヶ月使用可能
  - バッテリー寿命:原則無し(性能劣化により交換の必要性あり)
  - ※バッテリーは使用条件で異なりますので、記述はあくまでも目安です
  - Color: BK



### コンパクトでシンプルな ワンボタンナビゲーション

i100 No. 7204 48000  
8000483 ¥52,800

DIVERLOG  
別売のUSBケーブルを使用すれば  
ダイバログの使用が可能

- 4種のモード(エア/ナイトロックス/ゲージ/フリーダイブ)
- ユーザーバッテリー交換可(CR2450)。交換時は設定値及び計算値を保持
- エアとナイトロックスのガスに対応
- 警告音に加えLED警告ライト機能も搭載。充実したセーフティ機能
- ユーザー自身でソフトウェアのアップデートができ、最新の機能やバージョンに変更可能
- (別途専用ダウンロードケーブルの購入が必要)
- 次のダイビング計画に役立つレジダブ機能付き
- 水感知起動機能搭載により自動ダイブモードに切り替え可能
- 履歴モードでは総ダイブ数、最大深度、総潜水時間、最高水温を表示
- 離れ計全100%まで対応
- 海水・淡水の選択が可能
- 自動高度調整機能付きで常に正確なプロフィールを取得
- オプション:リストマウント
- 付属品:レンズプロテクター、電池交換用工具
- Color: BL、YL



### Bluetooth搭載のシンプルモデル

i300C No. 7205 58000  
8000464 ¥63,800



- i300C
- Bluetoothを搭載しDiverLog+アプリでデータ転送可能
- 4種のモード(エア/ナイトロックス/ゲージ/フリーダイブ)対応
- 注意や警告音を音と警告ライトで通知
- ユーザーバッテリー交換可(CR2450)、データ保持
- バックライト付き
- 付属品:レンズプロテクター、電池交換用工具

### i200C

DIVE COMPUTER No. 7206 70000  
8000065 ¥77,000

Bluetooth SMART DiverLog+

- Bluetoothを搭載しDiverLog+アプリでデータ転送可能
- 4種のモード(エア/ナイトロックス/ゲージ/フリーダイブ)対応
- LED警告ライト付き
- ユーザー自身でソフトウェアのアップデートができ、最新の機能やバージョンに変更可能
- バックライト付き
- 付属品:レンズプロテクター、エア交換シミュレーション、Color: BL+PK+GY



### i200C (NATOストラップ仕様)

No. 7207 72000  
8000675 ¥79,200

NATO STRAP 快適かつ丈夫なナイロンNATOストラップは吸水性が高く、表面側も一周する為しっかりと安全な装着感。

Bluetooth SMART DiverLog+

i470TC No. 7202 80000  
9000027 ¥88,000



i470TCはBluetooth搭載、直感的操作ができるスタイリッシュなダイブコンピュータです。別売りのトランスミッターと接続すればワイヤレスでエア残量を確認可能あらゆるタイプのダイビングに役立つ機能が満載です。

●i470TC No. 7202 80000  
9000027 ¥88,000

●i470TCトランスミッター2付き No. 7203 120000  
9000081 ¥132,000

- Technical Features
  - 視認性の高いLED警告ライト付き
  - 4種のモード(エア/ナイトロックス/ゲージ/フリーダイブ)対応
  - Bluetoothを搭載しDiverLog+がアプリでデータ転送可能
  - ユーザー自身でソフトウェアのアップデートができ、最新の機能やバージョンに変更可能
  - バックライト付き
  - トランスミッター3台まで接続可能
  - 付属品:レンズプロテクター、エア交換シミュレーション

ホームレスで手軽に現在の残圧と残存時間を表示従来のトランスミッターと比べ電池寿命が格段にUP

●トランスミッター-2 (I770R/I470TC用) No. 7208 50000  
0000005 ¥55,000

- AIR-02用
- 毎回のペアリング設定は不要
- ユーザーバッテリー交換可(CR2)



●HPツインアダプター No. 7209 11000  
9000099 ¥12,100

※専用の知識を持った方が交換を行ってください。

●トランスミッター-2 No. 7210 24000  
0000482 ¥2,640

●USB ケーブル(i100用) No. 7211 80000  
9000027 ¥8,800



●i100/i300C用バッテリー交換キット No. 7212 30000  
9000072 ¥3,300



●LEONARDO No. 7213 68000  
8000445 ¥74,800

●Color:全12タイプ ●Size:直径67mm、厚さ27mm ●重量:135g ●Cressi RIGBMアルミコズム採用。警告音および警告表示で、より安全で快適なダイビングを楽しめる。大きな画面表示、バックライトにより水中でも高い視認性を確保。ナイトロックス対応。

●音とビジュアルによるアラーム。●バックライト付きのディスプレイ ●ダイブ時間0~255分 ●データ取得頻度:20秒 ●温度計機能:分解度1℃ ●時計機能:精度±10% ●50秒の月平均、24時間表示 ●バッテリー:CR2450-3V ●バッテリー、平均寿命2年間(50タイプの場合) ●PC/LINK機能-PC直接インターフェース 対応OS:Windows/Mac CPU:ペンタデュムII 266MHz以上、ビデオ解像度800×600(推奨)

●カラムplus+用 ウォッチガード No. 7214 500  
900054 ¥550

●表示部のガラス面を保護するポリウレタン製ガード。ガラス面に貼りつけて使用します。経年変色する為、定期的な交換が必要です。



●カラムplus+用 エクステンションベルト No. 7215 24000  
900612 ¥2,640

●ベルトの長さを延長するためのベルトです。ドライスラン着用などに便利。色はブラックのみとなります。●全長約16cm

●カラムplus+用 交換用ベルト No. 7216 30000  
900072 ¥3,300

●機能作動停止装置付き ●手元でのスイッチ操作が可能 ●精密機器のため、年1回のオーバーホールを推奨 ●取り付けポートHPポート(お手持ちのファーストステージのHPポートが1箇所しか無い場合は、別売の高圧分岐アダプター取り付け可能) ●重量:ホース付き285g ●全長:830mm(ホースとブザー本体含む)



●LEONARDO用電池交換キット No. 7218 35000  
900513 ¥3,850



●LEONARDO交換用プロテクターカバー No. 7219 900342 ¥2,970



## GAUGES & COMPUTER GAUGE

HPホースに過度の負担を回避するように設計された小型軽量のゲージです



### ●プレッシャーゲージ

No. 7301 29000  
8000232-5-7505712

¥31,900

- 残圧ゲージ
- ケースの材質:クロムメッキ真鍮●350Barまたは5000PSI
- 長さ:300mm●ケースの高さ:14mm●総計器の高さ:17mm●ホース径:11mm
- 機器の直径:50mm●ケースの高さ:14mm●総計器の高さ:17mm●ホース径:11mm
- イタリア フレッシュ

視認性抜群の軽量シングルゲージ



### ●プレシシーゲージ

No. 7302 29000  
0000092

¥31,900

- 水温計付き
- 酸素分圧40%エンリッチドエアークロックまで対応可能(新品時)
- オプションでコンパス追加可能●重量:305g●残圧計:最大表示350bar、背光盤面
- ダイヤル径(残圧計):45mm

明るく見やすい残圧計+コンパスの2連ゲージ



### ●プレシス2Cゲージ(コンパスタイプ)

No. 7303 42000  
0000024

¥46,200

- 文字の見やすいコンパス
- 水温計付き
- 酸素分圧40%エンリッチドエアークロックまで対応可能(新品時)
- 重量:400g●残圧計:最大表示350bar、背光盤面●コンパス:背光盤面
- ダイヤル径(残圧計):45mm



### ●AG-7Nrx

No. 7304 25000  
7505781-5-7000571

¥27,500

- スバイラブルフルトン管タイプ残圧計
- 最大タンク圧:30MPa(300bar)
- 全長:300mm●ホース長:800mm
- 重量:415g
- 文字盤:長時間露光(N夜光)
- 温度計:フック用リング・サイドフック付
- 文字盤直径:53.5mm
- 圧力表示:0~30MPa
- 温度計機能:内蔵(-10℃~50℃)

コンパスと残圧計の軽量小型ゲージです。



### ●コンソール2

No. 7305 48000  
8000483-5-7500063

¥52,800

- 表面:残圧計+コンパスの2連ゲージ
- コンパスのベレルが回転します●350Bar
- 重量:420g(ホースを含む)
- イタリア フレッシュ



### ●AG-110Nrx

No. 7306 38000  
7500582-5-7000662

¥41,800

- 残圧計(ag-7Nrx)+コンパス(ac-40)2連ナビゲージ
- 温度計:サイドフック用リング付
- 最大タンク圧:30MPa(300bar)●最大使用深度:70m
- 文字盤:長時間露光(N夜光)●Color:BK・COBL・YL

ラバーケースCB-206用にSM-36 残圧計を装着



### ●CB-206

No. 7307 37000  
8000692

¥40,700

- カラーブラック
- 重量/軽量330g(高圧ホース含む)
- シンブルシングルゲージ
- ナイトダイビングに便利なルミナス(蓄光)表示
- マイフレックス高圧ホース標準装備
- 取り付け可能なソフトコンパスSK、バックコンパスSK、ラバーケースCB-IN-LINE

CB-206の裏側にバックコンパスSKを装着



### ●CB-501

No. 7308 62000  
8000694

¥68,200

- カラー:ブラック
- 重量/軽量390g(高圧ホース含む)
- ダイコンビューータを別に付ける方のための残圧計(SM-36)とコンパス(SK)だけのコンソール
- 最大30度の傾きにも作動するバックコンパスSKを残圧計の裏側に搭載
- ナイトダイビングに便利なルミナス(蓄光)表示
- マイフレックス高圧ホース標準装備
- コンパスの取り外しが可能
- 取り付け可能なソフトコンパスSK、バックコンパスSK、ラバーケースCB-IN-LINE

CB-206のトップにアドオンコンパスSKを装着



### ●CB-500

No. 7309 62000  
8000694

¥68,200

- カラー:ブラック
- 重量/軽量400g(高圧ホース含む)
- ダイコンビューータを別に付ける方のための残圧計(SM-36)とコンパス(SK)だけのコンソール
- 最大30度の傾きにも作動するソフトコンパスSK搭載
- ナイトダイビングに便利なルミナス(蓄光)表示
- マイフレックス高圧ホース標準装備
- コンパスの取り外しが可能
- 取り付け可能なソフトコンパスSK、バックコンパスSK、ラバーケースCB-IN-LINE



### ●アドオンコンパスSK-8

No. 7310 19000  
8000251

¥20,900

- 重量/軽量87g
- 対応:CB-206、CB-502、CB-IN-LINE



### ●バックコンパスSK-8

No. 7311 19000  
8000251

¥20,900

- コンソールの裏側に取り付け用のコンパス(SK-8)
- 対応:CB206、CB-502



### ●リストコンパスSK-8

No. 7312 18000  
8000441

¥19,800

- 重量/軽量115g(ベルト含む)●見やすさを優先したハイクラスのコンパス●不意の傾きに±30°まで対応●見やすく大きなウィンドウ、数字●頑丈なコンソール入り●丈夫なポリウレタン製リストベルト付き●カプセル素材/アクリル/スラップ素材/ポリウレタン



### ●SK-8ハンダーマウント

No. 7313 18000  
8000441

¥19,800

- 氷点下に対応
- 逆り角度5度のラチェット機能を搭載したグリップ型ベゼル
- 大型サイド読み取り窓
- 北半球(NH)用に磁針平衡調整
- 楽早く安定した動作



### ●ハンディ コンパス

No. 7314 22000  
8000081

¥22,000

- オイル封入式
- サイドビューウィンドウ
- BC取り付け用ステンレス製リング付コンソールタイプ



### ●ゲージバンドASSY

No. 7315 1200  
800801-5-850201

¥1,320

- テンション調整バックル式
- 内蔵ばねによるテンション調整機構が装備されており、水圧によるスーツの収縮などによる緩みを防止します。



### ●シチズンエコドライブダイバーウォッチ

No. 7316 41000  
800894

¥45,100

- 光発電で電池交換不要のクワンエネルギーウォッチ●継ぎ目なし一体成型ボディが防水性、耐久性を向上●クリスタルガラス●重量:93g●厚み:11.6mm●200m潜水防水用(JIS/ISO規格準拠)



### ●AG-21

No. 7317 18000  
7500351

¥19,800

- 二重ダイヤフラムタイプ水深計●水深表示:0~70m●水深表示単位:メートル●水深通知方式:二重ダイヤフラム方式●文字盤:長時間露光(N夜光)●文字盤直径:58.5mm●重量:120g●0点調整機能付、ベルクロック/ロッド、テンション自動調整バックル付



### ●SM-16(リストタイプ)

No. 7318 16500  
0000561

¥27,500

- フルトン管式水深計(リストタイプ)●缶所潜水水まのゼロ点修正機能付●浅い水深でも正確な水深を示す●ナイトダイビングに便利なルミナス(蓄光)表示



### ●AC-40

No. 7319 16000  
8000821

¥17,600

- 大きく見やすい文字表記、サイドにビューウィンドウ付き●360度回転する大きめのラチェット式ベゼル●ドライ/ウェットどちらのフット付●文字盤直径:53.0mm●重量:55g●ベルクロック/ロッド、テンション自動調整バックル付



### ●リストサーモ60N

No. 7320 2200  
800671

¥2,420

- Size:2.2cmベレル用



### ●ポニーボトルゲージ

No. 7321 8000  
8000446

¥8,800

- 7/16"最大表示:350 bar
- 高圧ポートに直接取り付けられることでの小型残圧計



### ●高圧ホース

No. 7322 6800  
800894-5-550473

¥7,480

- サイズ:長さ約80cm●ゲージ(残圧計)に対応するホース●ネジ径:7/16UNF●最大使用圧力:350kg/cm<sup>2</sup>●最小曲半径:7.0mmR以上(加工時)●対応:SM-36モジュール、SM-26モジュール



### ●マイフレックスホースカーボンHD高圧80cm

No. 7323 14500  
7005101

¥15,950

- マイフレックスホースカーボンHD高圧15cm



### ●プレシス リストタイプデブゲージ

No. 7325 16500  
0000561

¥18,150

- スタンダードなリストタイプ水深計●大きく見やすい文字表記●ドライ/ウェットどちらにも対応するアジャスタブルリストバンド●重量:115g●残圧計:背光盤面●ダイヤル径(水深計):45mm



### ●プレシス ホースマウントタイプコンパス

No. 7326 15000  
0000051

¥16,500

- 器材をよりスマートに。ホース取付型コンパス●大きく見やすい文字表記、サイドにビューウィンドウ付き●360度回転する大きめのラチェット式ベゼル●重量:95g●コンパス:背光盤面



### ●プレシス リストタイプコンパス

No. 7327 15000  
0000051

¥17,050

- 画面が明るく見やすいリスト型コンパス●大きく見やすい文字表記、サイドにビューウィンドウ付き●360度回転する大きめのラチェット式ベゼル●ドライ/ウェットどちらのスーツにもフィット



### ●プレシス ハンダータイプコンパス

No. 7328 15000  
0000051

¥16,500

- 厚手のグローブでも簡単に装着可能●内蔵ばねによるテンション調整機構が装備されており、水圧によるスーツの収縮などによる緩みを防止します。



# GAUGES & COMPUTER GAUGE

明るく見やすい  
残圧計+水深計  
の2連ゲージ



●プレシス2Dゲージ(デフスゲージタイプ)

No. 7401 44000

¥48,400

- 読みやすい水深計 ●水温計付き
- 酸素分圧40%エンリッチドエアナイトロックスまで対応可能(新品時)
- 重量:455g ●残圧計:最大表示350bar、蓄光盤面
- 水深計:蓄光盤面 ●ダイヤル径(残圧計):45mm

アナログ  
3連ゲージ  
の理想型



●プレシス3ゲージ

No. 7402 57000

¥62,700

- 水温計付き ●読みやすい水深計 ●文字の見やすいコンパス
- 酸素分圧40%エンリッチドエアナイトロックスまで対応可能(新品時)
- 重量:485g ●残圧計:最大表示350bar、蓄光盤面 ●水深計:蓄光盤面
- コンパス:蓄光盤面 ●ダイヤル径(残圧計):45mm



●A-3 コンソールゲージ No. 7403 50000

¥55,000

- (ダイビングコンパス) ●形式:ジュエルニードルベアリング ●カゲセル材料:アクリル樹脂
- ハウジング材料:エラストマー樹脂 ●測定範囲:0~360°(左回り)
- (水深計) ●形式:C型プルトン管(海水標準) ●ハウジング材料:補強ガラスファイバー樹脂
- 測定範囲:0~70mアナログ表示 置き針式による最大深度記録
- (残圧計) ●形式:L型プルトン管セーフティピンタイプ ●ハウジング材料:補強ガラスファイバー樹脂 ●測定範囲:0~300barアナログ表示



●AG-111-cobre Nrx

No. 7404 41000

¥45,100

- 残圧計(ag-7Nrx)+水深計(ag-21)2連コンソールゲージコブラブーツ仕様
- 温度計:フック用リング付 ●最大タンク圧:30Mpa(300bar)
- 最大使用水深:70m ●文字盤:長時間蓄光(N夜光)
- Color: BK



●AG-112-cobre Nrx

No. 7405 50000

¥55,000

- 残圧計(ag-7Nrx)+水深計(ag-21)+コンパス(ac-40)3連コンソールゲージコブラブーツ仕様
- 温度計:フック用リング付 ●最大タンク圧:30Mpa(300bar)
- 最大使用水深:70m ●文字盤:長時間蓄光(N夜光)
- Color: BK



コンパス・残圧計・水深計の  
軽量小型ゲージです。

●コンソール3

No. 7406 58000

¥63,800

- (コンパス) ●材質:テックポリマー ●特別な特性:発光盤、回転ベゼル ●直径:60mm
- (水深計) ●ケースの材質:クロムメッキ真鍮 ●MAX水深:70m ●直径:50mm ●高さ:24.5mm
- (残圧計) ●材質:クロムメッキ真鍮 ●350Bar ●直径:50mm ●高さ:17mm ●ホース径:11mm
- イタリア クレジー



●CB-502

No. 7407 62000

¥68,800

- カラー:ブラック
- 重量/軽量420g(高圧ホース含む)
- コンパスを別に付ける方の為の残圧計(SM-36)と水深計(SM-16モジュール)がセット
- ナイトダイビングに便利なルミナス(蓄光)表示
- マイフレックス高圧ホース標準装備
- 水深計の取り外しが可能
- 取り付け可能なもの/アドオンコンパスSK、バックコンパスSK



●CB-303

No. 7408 82000

¥90,200

- カラー:ブラック
- 重量/軽量480g(高圧ホース含む)
- 残圧計(SM-36)、水深計(SM-16モジュール)コンソール裏側にコンパス(SK)がセット
- ナイトダイビングに便利なルミナス(蓄光)表示
- マイフレックス高圧ホース標準装備
- 水深計、コンパスの取り外しが可能



●CB-503

No. 7409 82000

¥90,200

- カラー:ブラック
- 重量/軽量500g(高圧ホース含む)
- 残圧計SM-36、水深計SM-16モジュールとコンパスSKが一列に並んだコンソール
- ナイトダイビングに便利なルミナス(蓄光)表示
- マイフレックス高圧ホース標準装備
- 水深計、コンパスの取り外しが可能



●コンパス

スレートロック式リトラクター付

No. 7410 17000

¥18,700

- 18cm×6cm ●スレート付コンパス
- 大型サイドビューウインド
- 文字盤:蓄光タイプ



●コンパス

スレートリトラクター付

No. 7411 16000

¥17,600

- 18cm×6cm ●スレート付コンパス
- 大型サイドビューウインド
- 文字盤:蓄光タイプ



●ロック式リトラクターコンパス

No. 7412 16000

¥17,600

- 大型サイドビューウインド
- 文字盤:蓄光タイプ



●リトラクターコンパス

No. 7413 15000

¥16,500

- 大型サイドビューウインド
- 文字盤:蓄光タイプ



●コンパス

スレートBCDクリップ付

No. 7414 14000

¥15,400

- 18cm×6cm ●スレート付コンパス
- 大型サイドビューウインド
- 文字盤:蓄光タイプ ●Color: BK・BL・GN・PL・PK・YL・FLAG・SV・RD・OG



●リストバンド・ホームマウントコンパス

No. 7415 13500

¥14,850

- 大型サイドビューウインド
- 文字盤:蓄光タイプ
- 付属品:リスト用ストラップ・ホームマウントクリップ



●ウォッチガード

No. 7416 12000

¥1,320

- カラー:クリア
- サイズ:直径31mm、ベルト幅27mm
- 対応/D41、D61、D91x、DX、スティンガ、モスキート、その他のウォッチ



●カルムplus+用

ウォッチガード

No. 7417 650

¥715

- 表示部のガラス面を保護するポリウレタン製ガード。ガラス面に貼りつけて使用します。経年変色を為、定期的な交換が必要です。



●ステムオーリングセット

No. 7418 900

¥990

- 残圧計と高圧ホースのジョイント部に入っているパーツ(エアリーク)はこの消耗が原因で漏れに2つのオーリング付 ●交換取付は別途工費が必要です(¥756)
- 対応/SM-26、SM-36



●ダイブシステム

シングルゲージ

(+マイフレックス)

No. 7419 24000

¥26,400

- 重量:194g
- 表示範囲:0~300bar
- ダイブシステム社(イタリア製)



●ダイブシステム

シングルゲージ

(+ノーマル高圧ホース)

No. 7420 18000

¥19,800

- 重量:104g
- 表示範囲:0~300bar
- ダイブシステム社(イタリア製)



●ダイブシステム

シングルゲージ

(モジュールのみ)

No. 7421 12000

¥13,200

- 重量:104g
- 表示範囲:0~300bar
- ダイブシステム社(イタリア製)
- ステムオーリングセット(スイーベル)付属
- 注意:高圧ホースは付属していません



●高圧分岐アダプター75°

No. 7422 47000

¥5,170

- メス:オス小
- メス:オス大



●HPアダプター

オス3/8-メス7/16

No. 7424 30000

¥3,300

- HPアダプター
- オス7/16-メス7/16
- No. 7425 30000
- ¥3,300



●スパイラルホースストラップ

No. 7426 1000

¥1,100

- 各ホース端を保護し、日光や摩耗などから守る、ホースカラーラップ。
- 簡単に巻き付けられ、カラーも豊富です。



●ラバーケースSM-36用

No. 7427 30000

¥3,300

- カラー:ブラック
- ホースプロテクター付
- 対応:SM-36、SM-26



●ラバーケースCB-1

No. 7428 30000

¥3,300

- Color: BL.LM.GN.PK(26+6)



●ラバーケースCB-2

No. 7430 30000

¥3,300

- Color: BK.BL.LM.PK.GN(26+5)



●ラバーケースCB-3

No. 7431 30000

¥3,300

- Color: GN.BL.LM.PK(26+16+6)



●ラバーケースCB-4

No. 7432 30000

¥3,300

- Color: BK.BL.GN.PK.LM(26+16+6)



●ラバーケースCB-8

No. 7433 30000

¥3,300

- Color: BK.BL.LM.GN.PK(26+16)



## BC・JACKETS

### 斬新なアイデアと培われた技術から生まれたZeagle BC

ZeagleのBCは、パッドやストラップの形状はパッド設計のノウハウから生まれたものです。パッドやストラップの形状は、浮力や調節のしやすさを追求し、ユーザーが長時間快適に使用できるように設計されています。また、BCの調整や収納のしやすさを追求し、ユーザーが簡単に調整できるように設計されています。また、BCの調整や収納のしやすさを追求し、ユーザーが簡単に調整できるように設計されています。

### Express Tech Deluxe

最新テクノロジーを採用し、調節が簡単で、収納が楽なBCです。



Option  
ジップタッチ ウェイトシステム  
No. 7503  
228000  
7500171 ¥25,080

●エキスパレット  
デラックスに対応

テック  
ユーティリティポケット  
No. 7504  
124000  
750039 ¥13,640

### レンジャー

No. 7501 209000 8002761 ¥229,900

- 1050デニール パリスティックナイロン
- パネーショナル フロッシュシステム
- ソフトハーネス
- ステンレスD-リング6ヶ所
- ユーティリティポケット 2ヶ所
- リップコードウェイトポケット (6.7kg×2)
- リアマウントウェイトポケット (2kg×2)
- ダブルブレンダー、浮力19kg
- カラーアップラック
- サイズ=重量  
S=3.05kg  
M=3.15kg  
L=3.25kg

●エキスパレットデラックス  
No. 7502 105000 8000348 ¥115,500

- グローブ付ハーネスブレード (ダブルタンク・アークセリ等取付対応)
- 調整バックル、チェストストラップ付ショルダー
- バックキット299付
- カラーアップラック
- サイズフリーサイズ
- 重量2.9kg
- シングルブレンダー、浮力10.8kg、素材1000デニール
- ペーシェンテーター、ロエラスティックコード付テック
- オプション・ジップタッチウェイトシステム
- ユーティリティポケット

バックキットは、エキスパレットデラックスに取付け外しできます。

### Key 12 X-Net

キージュエニックスネット  
No. 7505 110000 8000088 ¥121,000

- 浮力12L
- 本体重量2.3kg
- サイズS-M(身長155~173cm)  
L-XL(身長173~188cm)
- ダイブシステム社(イタリア製)
- ポリエステル(PVCコーティング)

### Key 18 X-Net

キージュエハチックスネット  
No. 7506 110000 8000088 ¥121,000

- 浮力18L
- 本体重量2.5kg
- サイズS-M(身長155~173cm)  
L-XL(身長173~188cm)
- ダイブシステム社(イタリア製)
- ポリエステル(PVCコーティング)

Key 12, Key 18 X-Netカラーバリエーション

ブラック、ホワイト、イエロー、ブルー、ライトブルー、フラッシュグリーン、ピンク、レッド

### レジャー、リゾートダイビングに適したDiveSystem軽量BC

Dive SystemのBCは、パッドやストラップの形状はパッド設計のノウハウから生まれたものです。パッドやストラップの形状は、浮力や調節のしやすさを追求し、ユーザーが長時間快適に使用できるように設計されています。また、BCの調整や収納のしやすさを追求し、ユーザーが簡単に調整できるように設計されています。

●浮力12L ●本体重量2.6kg  
●Size S-M(身長155~173cm), L-XL(身長173~188cm)  
●イタリア製 耐塩ナイロンブレンダー  
●カラーブラック・ホワイト・イエロー・ブルー・グリーン  
●BCポケット別売 ●中圧ホース付属

### Key 12

キージュエ  
No. 7507 100000 8000009 ¥110,000

### Key 18

キージュエハチ  
No. 7508 100000 8000009 ¥110,000

### フライテック

No. 7509 3000 800021 ¥3,300

- 浮力20L
- サイズ: S-M(身長155~173cm)  
L-XL(身長173~188cm)
- ダイブシステム社(イタリア製)
- カラーブルー(1000)・外装: ポリウレタン(内装)

※価格はお問い合わせください。(受注生産となります/納期は約2ヶ月)  
Fly Tech カラーバリエーション

ブラック、ホワイト、イエロー、ブルー、ライトブルー、フラッシュグリーン、ピンク、レッド

### BCポケット

No. 7510 11000 800038 ¥12,100

●サイズ: 14cm×21cm

### ウェイトポケット

No. 7511 5500 800044 ¥6,050

●サイズ: 14cm×17cm  
●重量: 1.5kg

### シングルポケット BC用

No. 7512 3000 800021 ¥3,300

●重量: 0.5kg

### ベルト用ポーチ

No. 7513 1500 800021 ¥1,650

●重量: 0.2kg

### BC用ベルクロベルト

No. 7514 1000 800025 ¥1,100

●重量: 0.1kg

## BC・JACKET PARTS&VERSION-UP

 <p>●パワーライン2 インフレーター BC中圧ホース63cm付 No. 7515 24000 8000291 ¥26,400</p>	 <p>●パワーライン2 インフレーター No. 7516 20000 8000061 ¥22,000</p>	 <p>●BCリフレクターキット No. 7517 2800 900252 ¥3,080</p> <p>●ナイトダイビングにも安心</p>	 <p>●BC用ホース(LP) No. 7518 7500 900054-5-555214 ¥8,250</p> <p>●BC用の中圧ホース ●レンチ付で簡単に取付ができます</p>	 <p>●タンクベルト No. 7519 5800 700604-5-650773 ¥6,380</p> <p>●タンク4、8、10、12、14リットルに対応 調整ができます。●タンクの他にBCにも利用</p>	 <p>●グリップロックタンクベルト No. 7520 7800 900207 ¥8,580</p> <p>●グリップロックタンクベルトR No. 7521 7800 900207 ¥8,580</p> <p>●アクシオム・アクシオムM3 ソール3・ソール用</p>
---	--	--	---	--	--

### パイオタンクロック2

No. 7522 12900 800069-5-750009 ¥13,200

- 本体材質: アルミダイカスト
- ベルトサイズ: 900mm×50mm
- 材質: POM
- ネジ部材質: SUS304
- 重量: 300g
- color: BK, OR

タンクの固定方式に、台形ネジを採用したことで、ダイバーが容易に、かつ確実にBCをタンクにセッティングすることが可能となりました。パイオタンクロック2は、セッティング時のベルト長の調整を外側から行うことが可能になり、さらに使い勝手が向上しました。

通常のタンクベルトは水に濡れると伸びてしまうことから、水面移動時や、エキジット時にタンクがズレてしまうというトラブルが多々ありました。この「パイオタンクロック2」は内蔵されたスプリングによって、最大100kg以上というドラプルタンクをホールドする事が可能になります。このため、水に影響されることがありません。また、テックカールシムでもその性能が高く認められ、ダブルタンク、サブタンク等へのホールドも可能です。市販されているほとんどのBCへの取り付けが可能です。

### パイオタンクロック2のセッティング方法

- STEP 1: タンクに通した後、②のノブを押さえて、①方向にアジャスターベルトを引っ張ります。
- STEP 2: ①を引っ張った状態で③のロックバーを指で軽く倒します。
- STEP 3: ④のノブを回して、パイオタンクの間指1本が入る距離でスプリングが連結状態である事を確認します。
- STEP 4: ⑤のベルト通しのベルト端を差し込み、手でバックルを押し込んで固定すればセットは完了です。

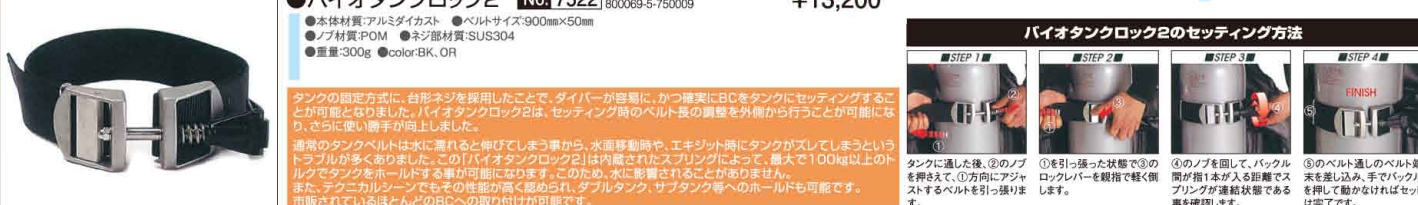



# BC-JACKETS

Pro HDは、幅広い層のダイバーに支持されるウェイト統合型のラップアラウンドジャケットです。コストパフォーマンスに優れたベーシックモデル



●Pro HD Men プロ HD Men  
No. 7601 122000 8000679 ¥134,200

- パテントのシュアロックウェイトシステム標準装備。緊急時には引っ張るだけで簡単にリリース可能
- ゲージ類などは左スクープポケット背面側からフロント側へ通しての収納が可能
- 多量のポケット、Dリング、ナイフアタッチメントを搭載し、他に必要な器材を収納したりアクセサリーを装備するの便利

BLACK / GREY	XS	S	M	ML	L	XL
BLUE / PETROL (数量限定)	○	○	○	○	○	○
重量 (LPホース付)	3.2 KG	3.3KG	3.4 KG	3.5 KG	3.6 KG	3.7 KG

丈夫で安心感のある洗練されたデザイン。女性ダイバーの体にあわせてデザインされたラップアラウンドジャケットスタイルのBC。調節可能なウエストバンドとカスタマイズ調節できるカーブショルダーストラップを装備し、快適なフィットを実現します。最新エアセールはなめらかでコンパクトなローブからなり短めの丈が腰に快適にフィット



●Pro HD Woman プロ HD Woman  
No. 7602 122000 8000679 ¥134,200

- バックフロントタイプとジャケットタイプの両方の利点を兼ね備えたハイブリッドデザイン。海面では快適に浮くことができ、ダイビング中は水流の抵抗を受けにくいすっきり流線型を保つバックインフレーションユニット搭載のADV ジャケットスタイル
- パテントのシュアロック2 ウェイトシステム標準装備。緊急時には引っ張るだけで簡単にリリース可能
- ゲージ類などは左スクープポケット背面側からフロント側へ通しての収納が可能
- 多量のポケット、Dリング、ナイフアタッチメントを搭載し、他に必要な器材を収納したりアクセサリーを装備するの便利

BLACK / PINK	XS	S	M
LIGHT CORAL (数量限定)	○	○	○
重量 (LPホース付)	3.2 KG	3.4KG	3.5 KG

飛行機の重量制限を気にせず済む超軽量のウェイト収納型バックフロートタイプB.C.。かさばらず重さもおおさえて必要な機能はすべて搭載。実際に持ってみると驚くほど軽く、丸めてパッキングでき旅行に最適なBCDです。



●Pro HD Compact プロHD コンパクト  
No. 7603 103000 8000428 ¥113,300

- バックフロートタイプ
- 丸めてパッキング可能。
- タンクベルトをウエストバンドと連動させて低い位置に設置した、革新的タンクサポートシステムにより、ハードタイプのハーネスが不要。
- バルブリテンションストラップがタンクを引き寄せる事で荷重が体の重心に移動し、コンパクトながら肩に負担を感じさせない、快適で安定したフィット感を実現
- パテントのシュアロック2ウェイトシステム標準装備。緊急時には引っ張るだけで簡単にリリース可能

ORANGE	XXS/XS	S/M	M/L	XL/XXL
重量 (LPホース付)	2.3 KG	2.3KG	2.4 KG	2.5 KG

ウェーブは耐久性を高めるべく色あせにくい最先端のResistek™(レジステック)素材を採用、頑丈であらゆるダイビングに対応。エントリーダイバーにもピッタリなラップアラウンドジャケットタイプ



●WAVE ウェーブ  
No. 7604 97000 8000677-5-7505727 ¥106,700

- 塩分や塩素にさらされても色落ちしにくい先進素材Resistek™を使用
- 持ちやすいバックハンドル付き
- 多用かつ機能的に収納できるオクトポケット3箇所を装備、好みに合わせて使い分け可能
- 下側後方にもダンパバルブを設置、黄色のプルタブ付きで水平な状態や低位置での使用に便利

重量 (LPホース付)	2.5 KG	2.6 KG	2.7 KG	2.8 KG	2.9 KG	3.0 KG	3.1 KG	3.2 KG
-------------	--------	--------	--------	--------	--------	--------	--------	--------



●Carbon BC  
No. 7605 123000 8007071 ¥135,300

- 420デニールナイロン製のCressiの伝統的なショルダーバッドタイプのBC。4つのステッチレスDリング、3つのダンパバルブ、2つのファスナー付きポケット、BC後部には2つのウェイトポケットを装備しており、安定した水中バランスを確保できます。
- Color:ブラック(身長:XS(身長/165cm),S(身長/160~175cm),M(身長/165~180cm),L(身長/170~185cm))

ユーザーによるカスタマイズが可能 軽量コンパクトなバックフロートB.C.



●TAS2 SAR No. 7606 123000 90007011 ¥135,300

- 仕様:バックフロートタイプ ●カラー:BK(1色) ●サイズ:フリーサイズ ●ブラダ材質:420デニールナイロン ●浮力:TAS2 SAR6...約6.0kg, TAS2 SAR13...約13.0kg ●本体重量: TAS2 SAR6...約3.65kg, TAS2 SAR13...約3.75kg(乾燥状態にて) ●肺炎/バルブ/プル式排気バルブ(左腰部1箇所)、クイック排気バルブ(左腰部1箇所) ●その他ステンレス製Dリング標準装備(左右ワッフル部)、左右ウエイトリリスシステム各1個、タンク用バックル標準装備、パイオタンクロック2標準装備、クイックウエイトリリスシステム標準装備(左右各1箇所)、小物収納用ポケット標準装備(左右各1箇所)、脱掛けベルト標準装備
- 潜水作業や救助活動を行う潜水士や水中カメラマン、プロダイバーなどからの意見や要望を集約し、TAS B.C.をベースに、新たに開発されたB.C.です。TAS B.C.と同様に、バックフロートタイプを採用しているため、潜水作業や救助活動などにおいても、動きを阻害しません。プラー(浮力体)はTAS B.C.と同6.0kgに加え、標準的な13.0kgの2種類を用意しました。さらに高強度で軽量の薄型ハーネスを採用。パイオタンクロック2、タンク用バックルとの相乗効果により、タンクとハーネスに一体感が生まれ、高いフィット感をダイバーに提供します。さらにクイックウエイトリリスシステムや小物収納用のポケットも装備。これらは必要に応じて取り外すことができ、お客様自身で使用環境に合わせた最適な形状カスタマイズすることが可能です。



# BC-JACKET PARTS&VERSION-UP

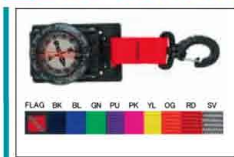

●BCDコンパス BCDクリップ  
No. 7607 13000 8000401 ¥14,300

- 大型サイドビューウィンド
- 文字盤:蓄光タイプ



●スリーコネクトエア-II  
No. 7608 90000 900018 ¥9,900

- AIR2タイプ:カブラに装着可能です
- 真鍮製



●コンパクトランヤード  
No. 7612 6000 900045 ¥6,600

- BCセット用



●パイオタンクロック・プロ  
No. 7609 12000 800069 ¥13,200

- タンクベルトとベルト長の調整が不要という方へシンプル機能のプロフェッショナル仕様
- 最大で10kg以上の強力でタンクをホールド
- 本体材質:アルミダイキャスト
- ネジ部材質:SUS304
- 材質:POM
- ヘルサイズ:90mmX500mm
- 重量:290g



●インフレーターシャットオフ アダプター-ST用  
No. 7610 7500 955217 ¥8,250



●インフレーターシャットオフ アダプター-エア-II用  
No. 7611 7500 955217 ¥8,250



●コンパクトランヤード  
No. 7612 6000 900045 ¥6,600



●エアソース交換アダプター-ES-ST  
No. 7613 7500 955217 ¥8,250



●エア-II変換アダプター-AIR2-STD  
No. 7615 7500 955217 ¥8,250



●プラスエアノズル  
No. 7617 2500 955732 ¥2,750



## HOSES



●マイフレックス  
レギュレーター用ホース  
No. 7701 <sup>9000</sup>700036-5-650585  
¥9,900

- 長さ約75cm、重さ約117g
- 3/8"Male UNF x 9/16"Female UNF (インターナショナルな標準仕様)
- カラー全8色(ブラック、レッド、グリーン、カーボン、パープル、ホワイト、ピンク、ブルー)



●マイフレックス  
オクトパス用ホース  
No. 7702 <sup>9300</sup>700156-5-655406  
¥10,230

- 長さ約90cm、重さ約122g
- 3/8"Male UNF x 9/16"Female UNF (インターナショナルな標準仕様)
- カラー全10色(カーボン、ブルー、ホワイト、ブラック、ピンク、イエロー、グリーン、パープル、蛍光イエロー、レッド)



●マイフレックス  
BC用ホース  
No. 7703 <sup>9600</sup>700276-5-650426  
¥10,560

- 長さ約60cmと約65cmがあります。どちらかお選びください。●重さ約109g
- 3/8"Male UNF (インターナショナルな標準仕様)
- 65cmカラー全8色(ブラック、レッド、グリーン、カーボン、パープル、ホワイト、ピンク、ブルー)
- 80cmカラー全8色(ピンク、パープル、グリーン、ブラック、ブルー、カーボン、レッド、ホワイト)



●マイフレックスホース  
カーボンHD高圧80cm  
No. 7704 <sup>14500</sup>7005101 ¥15,950

- ネジ径:M7/16" UNF、F7/16" UNF
- サイズ:直径7.5mm
- カラー:カーボン



●マイフレックスホース  
カーボンHD高圧15cm  
No. 7705 <sup>12500</sup>700578 ¥13,750

- ネジ径:M7/16" UNF、F7/16" UNF
- サイズ:直径7.5mm
- カラー:カーボン



●マイフレックスホース  
BCホース71cm  
No. 7706 <sup>9600</sup>750027 ¥10,560

- 3/8"Male UNF (インターナショナルな標準仕様)
- カラー全3色(ブラック、カーボン、ブルー)



●マイフレックスホース  
BCホース75cm  
No. 7707 <sup>9800</sup>750537 ¥10,780

- 3/8"Male UNF (インターナショナルな標準仕様)
- カラー全8色(ブラック、レッド、グリーン、カーボン、パープル、ホワイト、ピンク、ブルー)



●マイフレックスホース  
ドライ用ホース81cm  
No. 7708 <sup>10000</sup>750057 ¥11,000

- 3/8"Male UNF (インターナショナルな標準仕様)
- カラー全3色(ブラック、カーボン、ブルー)



●マイフレックスホース  
ドライ用ホース90cm  
No. 7709 <sup>10500</sup>750787 ¥11,550

- 3/8"Male UNF (インターナショナルな標準仕様)
- カラー全8色(ブラック、レッド、グリーン、カーボン、パープル、ホワイト、ピンク、ブルー)



●レギュ用  
中圧ホース(LP)  
No. 7710 <sup>7000</sup>600024-5-550583  
¥7,700

- レギュレーター用の中圧ホース。●レンチ1つで簡単に取付けができます。
- オス3/8、メス9/16
- ホースの長さ68cm。



●スイベル付  
中圧ホース  
No. 7711 <sup>9000</sup>750576-5-700036  
¥9,900

- 希望のロータリースイベル付のホース登場。(2NDステージ)
- 長さ68cm
- オス3/8、メス9/16



●オクト用  
中圧ホース(LP)  
No. 7712 <sup>7500</sup>600054-5-555214  
¥8,250

- オクトパス用の中圧ホース。
- レンチ1つで簡単に取付けができます。
- ホースの長さ85cm。



●オクトパス  
中圧ホースYL  
No. 7713 <sup>7500</sup>700525-5-655784  
¥8,250

- Color:イエロー
- 長さ90cm
- オス3/8、メス9/16



●高圧ホース  
No. 7714 <sup>6800</sup>600804-5-550473  
¥7,480

- サイズ/長さ約80cm ●ゲージ(洗圧計)に対応するホース ●ネジ径:7/16" UNF ●最大使用圧力:350kg/cm<sup>2</sup> ●最小曲半径:70mm(R)以上(加圧時) ●対応:SM-36モーター、SM-26モーター



●BC用ホース(LP)  
No. 7715 <sup>7500</sup>600054-5-555214  
¥8,250

- BC用の中圧ホース。
- レンチ1つで簡単に取付けができます。



●ドライスーツ  
吸気用ホース  
No. 7716 <sup>7500</sup>600054  
¥8,250

- ホースの長さ:85cm



●ドライ用  
中圧ホース  
No. 7717 <sup>7500</sup>700525  
¥8,250

- オス3/8、メスSTDカバー
- 長さ90cm



●中圧分岐  
アダプター75°  
No. 7718 <sup>5800</sup>900225  
¥6,380

- オス3/8-メス3/8x2ポート



●オクト スイベル  
セカンダリースイベル  
No. 7719 <sup>5800</sup>900225  
¥6,380

- レギュオクトのセカンドを口元の手持でスイベルさせ自然な位置で呼吸出来ます。
- オス9/16-メス9/16



●ASO7 ファースト  
ステージスイベル  
No. 7720 <sup>6000</sup>900045  
¥6,600

- オス3/8-メス3/8
- ファーストステージに取付け、ホースの取り回しを自由にさせるL型スイベルアダプターです。



●AAO4 セカンダリースイベル  
アダプター  
No. 7721 <sup>6000</sup>900045  
¥6,600

- オス9/16-メス9/16
- 通常ホースと組み合わせ、スイベル機能を高めるアダプターです。(セカンダリースイベル)



●EZグリッパー  
QDホースエンド  
No. 7722 <sup>1300</sup>900711  
¥1,430

- ドライホース、BCDインフレーターホースを接続時にカラダ部分をつかみやすくするアダプター。指先の負担を軽減。



●ショップ用  
マルチアダプター  
No. 7723 <sup>11000</sup>900099  
¥12,100

- ST-エアーII/エアーII/エアーII
- 検査用



●スリーコネク  
ターII  
No. 7724 <sup>9000</sup>900018  
¥9,900

- AIR2タイプ/カバーに装着可能
- 真鍮製



●LPジョイントアダプター  
STD用 オス9/16  
No. 7725 <sup>7000</sup>900036  
¥7,700

- MU-5615



●LPアダプター  
オス1/2-メス3/8  
No. 7726 <sup>3000</sup>900072  
¥3,300

- MU-5493



●LPアダプター  
オス3/8-メス1/2  
No. 7727 <sup>3000</sup>900072  
¥3,300

- MU-5494



●LPアダプター  
オス7/16-メス3/8  
No. 7728 <sup>3000</sup>900072  
¥3,300

- MU-5495



●HPアダプター  
オス3/8-メス7/16  
No. 7729 <sup>3000</sup>900072  
¥3,300

- MU-5496



●HPアダプター  
オス7/16-メス7/16  
No. 7730 <sup>3000</sup>900072  
¥3,300

- MU-5498



●LPジョイントアダプター  
オス9/16-メス3/8  
No. 7731 <sup>3000</sup>900072  
¥3,300

- MU-5497



●LPジョイントアダプター  
エアノーズ用 オス9/16  
No. 7732 <sup>3000</sup>900036  
¥7,700

- MU-5613



●LPジョイントアダプター  
エアII用 オス9/16  
No. 7733 <sup>3000</sup>900067  
¥9,350

- MU-5614



●3/8延長アダプター  
No. 7734 <sup>3000</sup>900072  
¥3,300

- 材質:真鍮合金
- 全長:19.5mm
- 延長高:11.5mm
- 外径:φ15.5mm
- ネジ径:3/8インチネジ24UNF
- LP用、Oリング付き



●L.P.アダプター-E  
No. 7735 <sup>3000</sup>900072  
¥3,300

- 材質:真鍮合金
- 全長:27.0mm
- 延長高:19.5mm
- ネジ径:3/8インチネジ24UNF
- LP用、Oリング付き



●フィルター専用アダプター  
(=LPアダプター-D)小径仕様  
No. 7736 <sup>3000</sup>900072  
¥3,300

- 材質:真鍮合金
- 全長:21.5mm
- 外径:φ18.0mm
- ネジ径:3/8インチネジ24UNF
- LP用、Oリング付き



●ナットB  
No. 7737 <sup>4500</sup>900504  
¥4,950

- 材質:真鍮合金
- 全長:25.0mm
- 外径:φ18.0mm
- ネジ径:1/2インチネジ24UNF
- LP用



●スラント  
スイベルジョイント  
No. 7738 <sup>8000</sup>850086  
¥8,800

- 材質:真鍮合金
- 外寸:31.9x28.0mm
- ネジ径:3/8インチネジ24UNF
- LP用、Oリング付き



●スイベルジョイント  
α-101  
No. 7739 <sup>5500</sup>900594  
¥6,050

- 材質:真鍮合金
- 外寸:28.5x25.0mm
- ネジ径:3/8インチネジ24UNF
- LP用、Oリング付き



●スイベルクランプH  
No. 7740 <sup>5800</sup>900225  
¥6,380

- 材質:真鍮合金
- 全長:21.0mm
- 外径:φ20.0mm
- ネジ径:3/8インチネジ24UNF
- LP用



●クランプH  
No. 7741 <sup>5800</sup>900225  
¥6,380

- 材質:真鍮合金
- 全長:27.5mm
- 外径:φ20.0mm
- ネジ径:3/8インチネジ24UNF
- LP用、Oリング付き



# PRESSURE TEST



## ■PRESSURE TEST (耐圧検査)

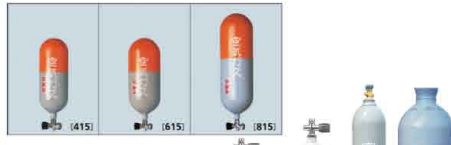

- スチールタンクエア充填(2ℓ~14ℓ) No. 7831 1500 80009-10-50057 ¥1,650  
●FP-14.7-19.6Mpa
- スチールタンクエア充填(2ℓ~14ℓ) No. 7832 3800 753282-10-700542 ¥3,850  
●FP-24~29.4Mpa
- スチールタンクエア充填(50ℓ観音ポンペ) No. 7833 5000 750073-10-700053 ¥5,500  
●FP-19.6Mpa
- スチールタンクエア充填(50ℓ観音ポンペ) No. 7834 10000 750057-10-700007 ¥11,000  
●FP-29.4Mpa
- スチールタンク耐圧検査(2ℓ~14ℓ) No. 7835 10000 550095-10-450564 ¥11,000  
●FP-19.6Mpa
- スチールタンク耐圧検査(2ℓ~14ℓ) No. 7836 15000 750027-11 ¥16,500  
●FP-24~29.4Mpa
- スチールタンク耐圧検査(50ℓ観音ポンペ) No. 7838 15000 550028-10-450578 ¥16,500  
●FP-19.6Mpa
- スチールタンク耐圧検査(50ℓ~70ℓ) No. 7839 30000 750094 ¥22,000  
●FP-29.4Mpa
- バルブ耐圧検査 No. 7840 2500 600051-10-555731 ¥2,750  
●FP-19.6Mpa

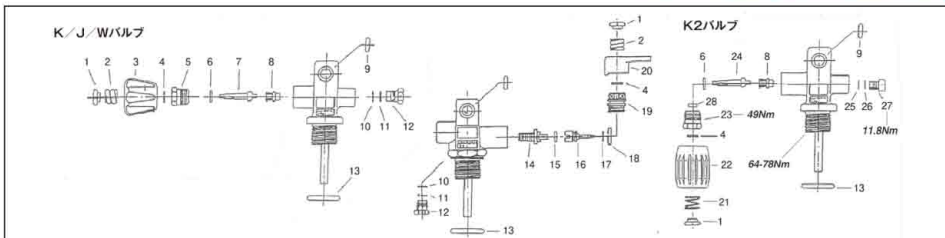

- バルブ品 No.1 スプリング抑え No. 7801 00011-10-90099
- バルブ品 No.2 スプリング No. 7802 00009-10-90018
- バルブ品 No.3 ハンドル(K/W/J/W) No. 7803 00001-10-90009
- バルブ品 No.4 ハンドル座金 No. 7804 00002-10-90081
- バルブ品 No.5 グランド No. 7805 00003-10-90072
- バルブ品 No.6 パッキン(ハンドル用) No. 7806 00004-10-90063
- バルブ品 No.7 ステム(ハンドル用) No. 7807 00005-10-90041
- バルブ品 No.8 ディスク(リリカ) No. 7808 00004-10-90053
- バルブ品 No.9 Oリング(タンク小) No. 7809 00001-10-90009
- バルブ品 No.10 安全栓(パッキン) No. 7810 00002-10-90081
- バルブ品 No.11 安全栓(19.6Mpa) No. 7811 00003-10-90072
- バルブ品 No.12 安全栓(19.6Mpa) No. 7812 00003-10-90071
- バルブ品 No.13 オールリング(タンク小) No. 7813 00004-10-90081
- バルブ品 No.14 ステムユニット(W/J/W) No. 7814 00004-10-900675
- バルブ品 No.15 ステムユニット(W/J/W) No. 7815 00001-10-90099
- バルブ品 No.16 Oリング(#1470) 7/16 No. 7816 00002-10-90081
- バルブ品 No.17 ステム(リザーブ用) No. 7817 00001-10-900261
- バルブ品 No.18 パッキン(リザーブ用) No. 7818 00002-10-90071
- バルブ品 No.19 オールリング(W/Vボネホ) No. 7819 00002-10-90081
- バルブ品 No.20 ボネホ No. 7820 00003-10-90071
- バルブ品 No.21 レバー No. 7821 00002-10-900252
- バルブ品 No.22 スプリング(K2) No. 7822 00003-10-90513
- バルブ品 No.23 ハンドル(K2) No. 7823 00002-10-90081
- バルブ品 No.24 グランド(K2) Oリング付 No. 7824 00003-10-90072
- バルブ品 No.25 ステム(K2) No. 7825 00001-10-90041
- バルブ品 No.26 安全栓(パッキン)(K2) No. 7826 00002-10-90081
- バルブ品 No.27 安全栓(K2, 19.6Mpa) No. 7827 00002-10-90081
- バルブ品 No.28 安全栓(K2, 19.6Mpa) No. 7828 00002-10-90081
- バルブ品 No.29 Oリング(グランド用) No. 7829 00002-10-90081
- バルブ品 No.30 Oリング(リザーブ用) No. 7830 00002-10-90022

- F.R.P製タンクエア充填(2ℓ~8ℓ) No. 7841 1500 80009-10-50057 ¥1,650  
●FP-14.7Mpa
- F.R.P製タンクエア充填(2ℓ~8ℓ) No. 7842 3800 753282-10-700542 ¥1,650  
●FP-19.6Mpa
- F.R.P製タンクエア充填(2ℓ~8ℓ) No. 7843 3800 750073-10-700542 ¥3,850  
●FP-29.4Mpa
- F.R.P製タンク耐圧検査(FP-14.7Mpa) No. 7844 1500 75009 ¥13,200
- F.R.P製タンク耐圧検査(FP-19.6Mpa) No. 7845 13000 750579 ¥14,300
- F.R.P製タンク耐圧検査(FP-29.4Mpa) No. 7846 15000 750521 ¥16,500



- 所有者記号刻印 No. 7847 2800 750012 ¥3,080
- 容器外面の塗装表示料 No. 7848 15000 750521 ¥12,100
- 容器内部の洗浄料 No. 7849 11000 750528 ¥3,667
- バルブ耐圧検査 No. 7850 4000 750033 ¥4,400
- W/J/Vバルブ耐圧検査 No. 7851 4000 750033 ¥2,640
- バルブ交換装着手数料 No. 7852 2400 750081 ¥2,640
- 圧力計の交換装着手数料 No. 7853 2400 750081 ¥8,213
- F.R.P製タンク廃棄処理料 No. 7854 4500 600052 ¥4,583
- F.R.P製タンク廃棄処理証明書発行(一通) No. 7855 4150 600052 ¥2,200
- スチールタンク廃棄処理料 No. 7856 4000 600021

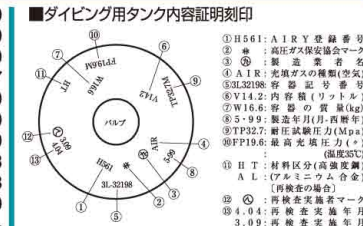

### 超軽量FRP容器 ウルトレッサ® (陸上用)

NEW ウルトレッサ®に新しいカーボンFRP容器が加わりました

ウルトレッサ®は軽量で、かつ、安全設計を実施しており、防災から在宅酸素療法用途まで幅広くご利用いただけます。

**特徴**

- 初めての30MPa仕様
- 6.8リットルの最軽量容器(わずか3.6kg)
- 当社既存容器に比べ、12%軽量化を実現(ALT603J)
- 外径160mmでスリムな形状

この度、ウルトレッサ®に新しいカーボンFRP容器が加わりました。軽量化とスリム化を実現した安全性の高い容器です。

■ウルトレッサ®新カーボンFRP容器仕様(公称値)			
容器型式	ALT841J		
最高充填圧力	30MPa		
内容積	6.8リットル		
容質量	3.6kg		
容器長さ	521mm		
外径	160mm		
充填ガス	空気、酸素、窒素、アルゴン、水素、ヘリウム		

### ウルトレッサ®は、軽量安全設計

ウルトレッサ®は、帝人株式会社から1987年にFRP容器のバイオニア、米国SCI社から導入した日本初の複合容器で、これまでに国内累計出荷本数は40万本を超えています。FRP複合容器は、その優れた軽量性から、防災用空気呼吸器をはじめ、医療用酸素用途など、幅広い分野で使用されています。

### ウルトレッサ®の構造

ウルトレッサ®は、アルミ合金でできた継目無しの円筒(ライナー)を内筒とし、その外側にエポキシ樹脂に含浸したガラス繊維、またはカーボン繊維などの高強度繊維を多層に巻きつけた構造を持つ、超軽量圧力容器です。この構造により、万一の場合にも、破裂が起こらないようライナーからのガス漏洩が先行し内圧を安全に低下させる構造になっています(Leak Before Break構造)。

カーボンFRP容器は、表面を独自の樹脂成形技術により保護層を設けることにより、ガラスFRP容器より、美しい平滑性とともに外傷に強くなっています。

### ウルトレッサ®の特徴

**軽最性**  
ガラス製ウルトレッサ®は、従来のスチール製容器に比べ約半分の軽さです。カーボンFRP容器では、炭素繊維の採用、最適設計によりガラス製ウルトレッサ®に比べ、更に約30~40%の軽量化を実現。防災活動における作業負担の軽減などさまざまなメリットを生み出します。

**安全性**  
国内累計出荷本数40万本以上。ウルトレッサ®の安全性は、この比類なき使用実績に裏打ちされています。また、ボンベカバーはシリコン製とすることで、非塩化化を実現。廃棄時でも環境にやさしい素材です。

**耐腐食性**  
ウルトレッサ®は、ライナー材質として耐食性に優れる6061アルミ合金が採用されています。また、空気呼吸器用カーボンFRP容器は、ライナー内面にAlumaShield®加工というSCI社独自の酸化皮膜処理を施し、従来に比べ飛躍的に耐食性を向上しています。

**容器認可**  
ウルトレッサ®一般複合容器は、高圧ガス取締法ならびに高圧ガス保安法に基づき通産省大臣特別認可6立第2062号、7立第1680号、平成09-12-25立第2号、平成09-12-25立第3号及び高圧ガス保安協会の事前評価10高機第394号12高機SCI-002の認可を取得しています。

**互換性**  
国内外の各種空気呼吸器との互換性を有し、使用方法に応じた各種のバルブを揃えています。また、アルミ合金製ゲージ内蔵バルブを併用することで、一層の軽量化が図れます。

容器型式	内容積/リットル	最高充填圧力 MPa (kgf/cm <sup>2</sup> )	充填ガス
ALT841J	6.8	30 (306)	空気、酸素、窒素、アルゴン、水素、ヘリウム
ALT602J	6.8	14.7 (150)	空気、酸素、窒素、アルゴン、水素、ヘリウム、及びこれらの混合ガス
ALT639J	4.7	29.4 (300)	空気、酸素、窒素、アルゴン、水素、ヘリウム、及びこれらの混合ガス
ALT603J	6.8	29.4 (300)	空気、酸素、窒素、アルゴン、水素、ヘリウム、及びこれらの混合ガス
ALT604H	9.1	29.4 (300)	空気、酸素、窒素、アルゴン、水素、ヘリウム、及びこれらの混合ガス
ALT611	8.4	14.7 (150)	空気、酸素、窒素、アルゴン、水素、ヘリウム、及びこれらの混合ガス
ALT667	4.7	29.4 (300)	空気、酸素、窒素、アルゴン、水素、ヘリウム、及びこれらの混合ガス



# TANKS



## TANKS

●外装無機ジソクリッチプライマー  
亜鉛粉末を含む防錆性のある塗料  
それ自体も防錆効果がありますが主に表面をなめらかに  
する為のものです。

●外装メタリコン  
鋼材の上に亜鉛溶射処理を施したもので大気や水分により  
亜鉛化合物層を形成する事で防錆効果に優れ、鋼材の腐食  
(食肉)の発生を予防軽減します。

●クロムモリブデン鋼

●内装電気亜鉛メッキ  
電気亜鉛メッキを施すことで、外部から観察できない内部の  
サビ発生を軽減(予防)します。

この国産タンクは強度の高  
い日本の空気に対応するた  
めタンク内面に電気亜鉛メッ  
キを施し、タンク外面にはサ  
ビなどの腐食軽減(腐食予  
防)のために亜鉛溶射処理  
が施されています。

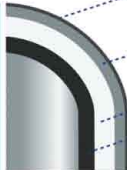

### ●4ℓハーネス付タンク

No. 7901 131000  
7505289-6-7000719

¥144,100

- 総重量:6.7kg
- 高さ:395mm
- 胴体部外径:140mm
- K2バルブ付

### ●4ℓタンク(ハーネス無し)

No. 7902 121000  
7505709-6-7000748

¥133,100

### ●10ℓタンク

No. 7903 149000  
75057111-6-70003401

¥163,900

- 19.6Mpa(200気圧)
- メタリコン塗装
- 総重量:14.6kg
- 高さ:591mm
- 胴体部外径:190mm
- K2バルブ付

### ●12ℓタンク

No. 7904 154000  
75005511-6-70008701

¥169,400

- 19.6Mpa(200気圧)
- メタリコン塗装
- 総重量:16.3kg
- 高さ:671mm
- 胴体部外径:190mm
- K2バルブ付

### ●14ℓタンク

No. 7905 163000  
75052221-6-70001411

¥179,300

- 19.6Mpa(200気圧)
- メタリコン塗装
- 総重量:18.1kg
- 高さ:746mm
- 胴体部外径:190mm
- K2バルブ付

### ●10ℓWタンク

No. 7906 423000  
75052713-6-70001692

¥425,300

- 19.6Mpa(200気圧) ●メタリコン塗装
- ハーネス付 ●総重量:約31.6kg ●高さ:600mm

### ●12ℓWタンク

No. 7907 433000  
75057423-6-70001303

¥476,300

- 19.6Mpa(200気圧) ●メタリコン塗装
- ハーネス付 ●総重量:約35kg ●高さ:680mm

## TANKS PARTS&VERSION-UP



### ●K2バルブ(19.6Mpa)

No. 7908 23000  
7505271-5-7000161

¥25,300

- 200気圧シングルタンク対応のK2バルブ
- 重量:0.7kg



### ●Jバルブ(19.6Mpa)

No. 7909 37000  
8000692

¥40,700

- リザーブ用
- 重量:0.7kg



### ●DINバルブ-SR2

No. 7910 40000  
7500021-5-7000211

¥44,000

- インサート付
- ナイトロック用
- 重量:0.9kg



### ●DINバルブ-SL2

No. 7911 40000  
8000023

¥44,000

- インサート付
- ナイトロック用
- 重量:0.9kg



### ●DINバルブ-SR

No. 7912 40000  
8000023

¥44,000

- インサート付
- エア用
- 重量:0.9kg



### ●DINバルブ-SL

No. 7913 40000  
8000023

¥44,000

- インサート付
- エア用
- 重量:0.9kg



### ●シングルワンタッチハーネス

No. 7914 10000  
800006-5-55-0055

¥11,000

- BCを使用せず、タンクを背負うときに使用するシングルワンタッチハーネス
- ベルトの長さが調整でき、体型に合わせたセットが可能です



### ●タンクベルト

No. 7915 5800  
700604-5-650773

¥6,380

- タンク4、8、10、12、14ℓまで太さに対応した調整でセットできます
- タンクの他にBCにも利用



### ●マリーナパック

No. 7916 16000  
7500021-5-7000211

¥17,600

- セット内容:マリーナパック用バックプレート、マリーナパック用タンクホルダー



### ●マリーナパック用タンクホルダー

No. 7917 7000  
750525-5-700094

¥7,700



### ●マリーナパック用バックプレート

No. 7918 9000  
750576-5-700036

¥9,900

- 三角ツマミASSY

No. 7919 1400  
65019

¥1,540



### ●バイオタンクロック2

No. 7920 12000  
800069-5-750009

¥13,200

- 全てのタンク8、10、12、14ℓに取り付け可能
- Color: BK, OR, WH



### ●スチール用タンクブーツ

No. 7921 3000  
750522-10-700012

¥3,300

- スチールタンク用のタンクブーツ
- φ190仕様対応



### ●40mmステンレスバックル単体

No. 7922 5500  
700583

¥6,050

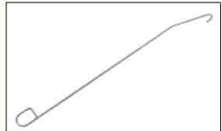

### ●リザーブブロード(ブルブロード)

No. 7923 800  
80046

¥880



### ●タンクネット

No. 7924 1800  
800441-5-750531

¥1,980

- タンクへの傷を極力防止することができるタンクネット
- お使いのタンクに装着すればリニューアル致します
- 蛍光カラー採用にて、レジャー感覚をより楽しませ、カラーコーディネートができます



### ●タンクバルブキャップ NITROX

No. 7925 600  
90045

¥660



### ●ヒューズメタル

No. 7926 1200  
90081

¥1,320

- 200kg/cm<sup>2</sup>バルブ内にある安全弁ヒューズメタル
- 200kg/cm<sup>2</sup>のタンク、50ℓ鋼タンクにご使用いただけます

## 高圧ガス

### ●高圧ガスステッカー(大)

No. 7927 4000  
90063

¥4,400

- Size:150×750mm

### ●高圧ガスステッカー(中)

No. 7928 3400  
90063

¥3,740

- Size:120×600mm

### ●高圧ガスステッカー(小)

No. 7929 3000  
90072

¥3,300

- Size:110×510mm

## 高圧ガス

### ●高圧ガスステッカー-マグネットL

No. 7930 10000  
90009

¥11,000

- Size:150×750×0.8mm

### ●高圧ガスステッカー-マグネットM

No. 7931 6500  
90085

¥7,150

- Size:120×600×0.8mm

### ●高圧ガスステッカー-マグネットS

No. 7932 6000  
90045

¥6,600

- Size:110×510×0.8mm



### ●高圧ガス標識

No. 7933 4000  
90063

¥4,400

- Size:600×300×1mm
- 材質:ラミネート

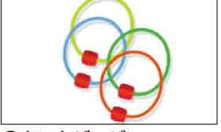

### ●タンクバンバン

No. 7934 2500  
90052

¥2,750

- Color:ブルー、イエロー、オレンジ、グリーン

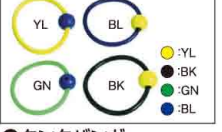

### ●タンクバンパー

No. 7935 2000  
90081

¥2,200

- 水中で簡単にタンクを鳴らして、パディーに連絡や警報を伝えられます
- いちいちナイフを取り出してタンクを叩く必要はありません
- あらかじめ鳴らす回数で会合を決めて使ってください





# TANKS



●親ボンベ50ℓ 19.6Mpa  
No. 8001 0000089  
●高さ:154.5cm●直径:23.2cmφ  
●重量:58kg

●親ボンベ68ℓ 29.6Mpa  
No. 8002 0000082



●EAA専用カバー  
No. 8003 4800  
300234  
¥5,280  
●BCのリングやワイアイトベルトに装着可能

●充填用DINアダプター  
No. 8004 18000  
9000261  
¥19,800  
●EAA用タンク充填用

●EAA(エアージェンターアセット)緊急浮上用呼吸セット  
No. 8005 119000  
90001701  
¥130,900



●緊急用2.5ℓ-19.6Mpa-メタリコンタンク  
No. 8012 88000  
8500847  
¥96,800

●総重量:4.4kg●高さ:520mm  
●胴体外部径:100mm●内容積:2.5ℓ  
メタリコンとはタンク外面に亜鉛溶射の塗装処理を施したもので、防錆効果に優れた腐食の内部浸食を防止します。K2バルブ付



●移充填連結ホース(Aタイプ)  
No. 8013 66000  
8500165  
¥72,600

●ホース全長:1m  
●容器間の210bar高圧空気移充に。  
●ヨーク式(アメリカタイプ)



●M22ワンタッチジョイント150  
No. 8006 0000582  
●14.7Mpa(150気圧)  
●DVジョイント付



●M22ワンタッチジョイント300  
No. 8007 0000582  
●29.4Mpa(300気圧)  
●DVジョイント付



●移充填ホースゲージ付  
No. 8014 66000  
8500165  
¥72,600

●タンクからタンクに空気が移せます  
●両方のタンクは均等な残圧になります



●CX-0259アダプター  
No. 8008 0000022  
●DINタンク→ヨーク  
●DINタンク用



●CX0223コンバーター  
No. 8009 0000232  
●DINタンク→ヨーク  
●タンク充填用



●移充填連結ホース(Yタイプ)  
No. 8015 66000  
8500165  
¥72,600

●ホース全長:1m  
●容器間の210bar高圧空気移充に。  
●ネジ式(ヨーロッパタイプ)



●移充填アダプター  
No. 8010 0000022  
●消防関係の小容器に、コンプレッサーの充填ホースより直接充填をしようとする時、このアダプターが必要です



●親ボンベ用バルブ  
No. 8011 0000082  
●50ℓ200気圧(19.6Mpa)  
●親ボンベ用



●エアー移充填ホース  
No. 8016 60000  
9000045  
¥66,000

●タンクからタンクに空気を移せます。  
●両方のタンクは均等な残圧になります。

# TANKS PARTS&VERSION-UP



●Wバルブ(19.6MPa)  
No. 8017 128000  
90002511  
¥140,800

●19.6Mpa用Wタンク対応のWバルブ  
●重量:1.7kg



●アイソレーターツインバルブ  
No. 8018 115000  
90005311  
¥126,500

●ダブルタンクセット時にそれぞれのタンクを独立して使用できます  
●エアー用です。ナイトロックでお使いの場合はご相談下さい。  
●重量:2.2kg

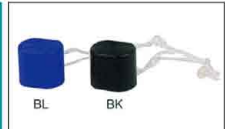

●バルブプロテクター  
No. 8019 500  
75573-10-70053  
¥550

●Color:BK,BL



●バルブキャップN  
No. 8020 700  
75525-10-70094  
¥770

●バルブを保護するバルブキャップ  
●BKラバー仕様

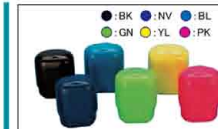

●タンクバルブキャップ RB  
No. 8021 600  
75054-10-70024  
¥660

●Color:BK-NV-BL-GN-YL-PK



●マリーナバックST(タンクホルダー付)  
No. 8022 32000  
8000652  
¥35,200

●ステンレスメッシュ仕様

●マリーナバックST用バックプレート  
No. 8023 25000  
8000002  
¥27,500

●ステンレスメッシュ仕様

●マリーナバック用タンクホルダー  
No. 8024 7000  
800065  
¥7,700



●N-ダブルハーネス  
No. 8025 40000  
8000023  
¥44,000



●W用ハーネス  
No. 8026 50000  
8000054  
¥55,000

●BCを使用せず、タンクを2本背負うときに使用するWワンタッチハーネス ●ベルトの長さが調整でき、体型に合わせてセットが可能です



●ベルトバック  
No. 8027 31000  
800088  
¥12,100

●ベルトバック 4ℓ用  
No. 8028 30000  
8000000  
¥11,000

●ベルトバック 2.5ℓ用  
No. 8029 30000  
8000008  
¥11,000



●DW-Wサドル  
No. 8030 17000  
9000351  
¥18,700

●188φ×200P  
●188φ×210P



●タンクPVCホルダー-3タンク  
No. 8032 7000  
8000665  
¥7,700

●タンクPVCホルダー-2タンク  
No. 8033 6000  
8000684  
¥6,600

●車などでタンク運搬時にタンクの転がりを防止するホルダーです



●IPG-Y検圧計  
No. 8034 32000  
7500042  
¥35,200

FOR SCUBA-TANK  
SCUBAダイビング高圧容器(20MPa未満 ヨーク)用検圧計



●タンク検圧計  
No. 8035 32000  
7500042  
¥35,200

●タンク内圧を計測



●N-検圧計(19.6MPa)  
No. 8036 32000  
7500042  
¥35,200



●タンクチェッカー検圧計  
No. 8037 32000  
7500042  
¥35,200

●タンクの残圧を計測できます  
●ヨークタイプ



●IPG-W2検圧計  
No. 8038

SCBA救助呼吸器高圧容器(20MPa未満 W22-14L)用検圧計



●IPG-W3検圧計  
No. 8039

SCBA救助呼吸器高圧容器(30MPa未満 W22-14L)用検圧計



●タンクキャリアハンドル  
No. 8040 2500  
700571-10-658261  
¥2,750



●シリコングリス  
No. 8041 2000  
950091-5-900081  
¥2,200

●リングなどのゴム製品の劣化防止に高純度シリコン配合グリスです。  
●内容量:7g



●各種オーリングセット190  
No. 8042 15000  
9505241  
¥16,500

●プラスチックリアケースの中にレギュラーの時やボネのバルブの処、ゲージの処等に必要ある、オーリングを19種類(各10個ずつ)にピンセットシリコングリスオーリングをセットしました  
●オーリングが一部無くなったら補充注文下さい



●オーリング(小)P1.25  
No. 8043 100  
5005-50-3553  
¥110

●バルブ部のレギュの接続に使うオーリング(小)  
●定期的に変換して下さい



●オーリング(大)P2.6  
No. 8044 2000  
5000-50-3507  
¥220

●タンクとバルブの接続に使うオーリング(大)  
●定期的に変換して下さい



マスク  
スノール  
フィン  
ブリー  
グローブ  
ナイフ  
ライト  
ウェアート  
バリュウ  
ウェア  
エレクトロニクス  
ゲージ  
BC  
タンク  
アクセサリー  
ウェア  
スノール  
エレクトロニクス  
ウェア  
ブロー機  
ウェアート  
時計

## ACCESSORIES



**●マグネットノートM No. 8101** 5400  
850954-5-800234 **¥5,940**

- 水中ノートの定量的存在・ウエスト 磁気式ボードで何度でも書き込み・消去が可能です。
- 付属品: ホルスター・シーコイルランヤード
- 大きさ: 14.3×21.6cm(外寸) 10.1×15.2cm(書き込み面)
- 重量: 270g
- カラー: BL-YL-CBL-CRD-CBK



**●マグネットノートミニ No. 8102** 5400  
850954-5-800234 **¥5,940**

- 水中ノートの定量的存在・ウエスト 磁気式ボードで何度でも書き込み・消去が可能です。
- 大きさ: 13.7×16.4cm(外寸) 7.9×11.5cm(書き込み面)
- 重量: 255g
- カラー: BK-YL-CBL



**●M用文字板交換用スクリーン No. 8103** 2380  
951622-5-902412 **¥2,618**

- カラー: YL-BL-BK-CBL-CRD



**●ミニ用文字板交換用スクリーン No. 8104** 2380  
951622-5-902412 **¥2,618**

- カラー: YL-BK-CBL



**●マグネットノートM-DX No. 8105** 6300  
855635-5-800405 **¥6,930**

- ペンの取り回しが容易になります。
- 定量的存在・ウエストにシーコイルランヤードを付属しました。ホルスター付
- 付属品: ホルスター・シーコイルランヤード
- 大きさ: 14.3×21.6cm(外寸) 10.1×15.2cm(書き込み面)
- 重量: 270g
- カラー: CBK-BL-YL-CBL-CRD



**●マグネットノートミニ-DX No. 8106** 6300  
855635-5-800405 **¥6,930**

- ペンの取り回しが容易になります。
- 付属品: シーコイルランヤード
- 大きさ: 13.7×16.4cm(外寸) 7.9×11.5cm(書き込み面)
- 重量: 255g
- カラー: BK-YL-CBL

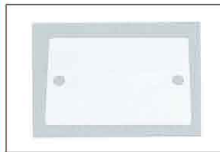

**●M用裏面スレート No. 8107** 650  
95716 **¥715**

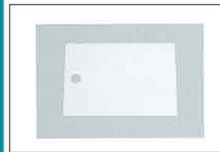

**●ミニ用裏面スレート No. 8108** 650  
95716 **¥715**



**●パールメモ(ブチマグネットノート) No. 8109** 1800  
900261 **¥1,980**

- 手のひらサイズでかわいいボディ。手指にピタッと指で持ちやすいエルゴノミクスデザインです。
- スクリーンにパールカラーの文字や絵を書けます。●磁気式なので書き込み/消去を何度でも繰り返せます。●ペンは紐でつながっています。水中でペンを探すこともありません。●大きなクリップ付きなので携帯にも便利です。
- サイズ: 幅8×長さ11.7×厚さ1.8cm(画面は幅5×長さ8cm)
- カラー: ピンク/イエロー/ブルー/グリーン

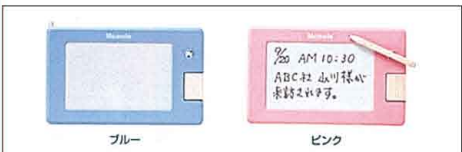

**●ゾッキーメモレ No. 8110** 3200  
950403 **¥3,520**

- ウッシュボタンでフタから消去。筆跡用や伝言メモにも最適。
- 色種: ブルー・ピンク
- 仕様: 本体/磁気パネル、樹脂枠、ペンホルダー付
- 付属品: マグネットペン1本(筆跡幅1.0~1.5mm)
- 重量: 400g
- サイズ: 163×272×25mm



**●水中ノート No. 8111** 4000  
950063 **¥4,400**

- 使いやすい人気の定番。BBC水中ノートの複製版。
- コンパクトでありながら広げること、十分なペーパースペースを確保。二つ折りでのBCのポケットからの出し入れも楽々です。●芯が折れてもその場で交換できるペン。落下や紛失を防ぐフックつきコードなど、心配りも満ちか。●シート15枚入り。●軽やかなアルミで5色のハリ/エッジレス。
- サイズ: 幅12.5×長さ9×厚さ1.6cm(ペーパースペースは、幅12×長さ15.5cm)
- 重量: 80g
- カラー: ブラック/ブルー/オレンジ/レモン/ホワイト



**●フィッシュガイド No. 8112** 1200  
950411 **¥1,320**

- カラーで見やすい水中仕様のフィッシュガイド。
- 両面計4ページにわたり魚167種を掲載。
- 日本語と英語で魚の名前を表示してあります。
- サイズ: 19×12cm



**●水中ノート(シグナルミラー付) No. 8113** 3900  
955313 **¥3,630**

- 水中で書くことのできる防水紙を使用した水中ノート
- 万が一の際に太陽光を利用して位置を知らせるシグナルミラー付



**●ウェットノート No. 8114** 11000  
000011 **¥12,100**

- 丈夫な2250フェールのルーチングを施したリスタックアロウカラー ●巻紙の取っ手を連続して22枚、巻紙の芯はテープやチャクリスト、コアなど重要なアイテムを収納できるベレルコ付 ●ゴミの影響ホルダー、誤差入れ、グランドペーパー ●4本用フック ●巻紙は指し指しカラー ●水中3mmコーション、減圧禁止、水中での使用に最適。



**●BBC水中ノート用スペアシート No. 8115** 700  
95566 **¥770**

- サイズ: 幅12×長さ15.5cm
- 20枚入り
- 国産品



**●BBC水中ノート用交換ペン No. 8116** 800  
95067 **¥880**

- サイズ: 10.2cm



**●M用交換ホルスター No. 8117** 1000  
95059 **¥1,100**



**●M用ストラップ No. 8118** 800  
95067 **¥880**

- マグネットノートにBCDに取り付けるためのストラップです。



**●M用/ミニ用交換マグペン No. 8119** 650  
95716 **¥715**



**●M用/ミニ用交換DXペン No. 8120** 1200  
950411 **¥1,320**



**●スレートイレーザ No. 8121** 1320  
954521 **¥1,452**

- 容量: 30ml ●水中ノートの鉛筆跡をキレイに除去できます。



**●チューブ付鉛筆 No. 8122** 350  
95233 **¥385**



**●フォトグラファーズスレート No. 8123** 3800  
900243 **¥4,180**

- 対象物、距離、フラッシュ、絞り、シャッタースピードを記録(30秒分)が可能。裏面に、通常のプラスチックシートとして使用が可能です。(ペンシル付) ●用途: 写真記録用水中ノート
- Size: 16.5cm×17.8cm



**●ゾッキーメモレ用ペン No. 8124** 500  
95574 **¥550**



**●マグ用ペン No. 8125** 700  
95566 **¥770**



**●グロームルパーリストスレート(蓄光) No. 8126** 4580  
951534 **¥5,038**

- 腕にピタリフィット、3枚5ページのマルチリストスレート。暗闇でも安心の蓄光バージョン。
- サイズ: 13.5×14cm



**●マルチパーズリストスレート No. 8127** 4280  
956604 **¥4,708**

- 腕にピタリフィット、3枚5ページのマルチリストスレート。
- サイズ: 13.5×14cm



**●ST-27シーコイルランヤードSS No. 8128** 1800  
950171 **¥1,980**

- Size: 220mm
- ステンレススナップ&ステンレスリング



**●ST-28シーコイルランヤード No. 8129** 1200  
950411 **¥1,320**

- Size: 220mm
- プラスチックスナップ&ステンレスリング

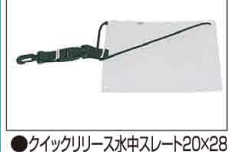

**●クイックリリース水中スレート20×28 No. 8130** 3800  
950163 **¥4,180**

- サイズ: 200 × 280 mm
- 付属品: QR73 クリップランヤード



**●クイックリリース水中スレート15×20 No. 8131** 2950  
952082 **¥3,245**

- サイズ: 150 × 200 mm
- 付属品: QR73 クリップランヤード



**●クイックリリース水中スレート10×15 No. 8132** 2750  
952162 **¥3,025**

- サイズ: 100 × 150 mm
- 付属品: QR73 クリップランヤード



**●グロースレート蓄光12×20 No. 8133** 3200  
950403 **¥3,520**

- サイズ: 120 × 200 mm



**●グロースレート蓄光10×15 No. 8134** 2750  
952162 **¥3,025**

- サイズ: 100 × 150 mm



**●SLATE No. 8135** 2800  
950682 **¥3,080**

- Size: 11×16cm
- 使いやすいスレート、ペンシル2本付属



# ACCESSORIES



●潜水土士試験最新問題  
No. 8201 1000 2200  
90009 ￥1,100  
●解答付



●潜水土士テキスト  
No. 8202 2200 2200  
00022 ￥2,420  
●潜水土士を志す方の参考書として、また特別教育用テキストとして編纂された。潜水土士の基礎知識、高気圧降圧防止、その他安全管理に必要な事項、関係法令等も網羅。スクリーン潜水および流式潜水における潜降および浮上の方法に際し、呼吸器、減圧表の作動原理、最新の改正法令および救急処置法がイラストに添って詳しく解説されている。



●潜水土士国家試験問題集(厳選120問)  
No. 8203 12000 800069-5-500006 ￥13,200  
●最新の国家試験問題集から120問厳選。  
●120ページに及び問題・回答・解説付。  
●出題傾向もわかる。合格への近道はこれ。  
●附録として最新の問題をサービシします。



●潜水土士試験練習問題精選  
No. 8204 3800 800822-5-50009 ￥4,180  
●実際に試験を体験した編集者が合格をめざす皆様におかりやすく編集した作品です。



●「すべてわかる潜水土士のダイビング」  
No. 8205 1800 950171 ￥1,980  
●セオリからスキルリベアまで本の名のとおり、「すべてわかる潜水土士のダイビング」です。  
●175ページにわたり、写真と説明文の組合せで見てもわかり、読んでもわかる。



●水中ノートN  
No. 8206 2000 950091 ￥2,200  
●水中でのコミュニケーションツール  
●カラー・白  
●サイズ:15×11cm  
●スぺアシート20枚入り  
No. 8207 450 95724 ￥495



●「みじん君のおはなし」本  
No. 8208 1800 800441 ￥1,980  
●深く青い海の下に暮らす、ちいさなミジンペンハゼのお話です。カラー



●ダイブタイムプランナー  
No. 8209 5000 900054 ￥5,500  
●安全な潜水計画を立てることが可能に。  
●呼吸率から潜水時間・必要空気量を相対的に算出。  
●裏面にB-L-141までのタンク容量・PSI換算表を表示しています。



●ダイブテーブル  
No. 8210 1200 70048 ￥1,320  
●表面にアメリカ海軍減圧ダイブテーブルを見やすく一面に配置し、裏面にアメリカ海軍減圧表を配置しております。



●ログブック クリアファイル6穴  
No. 8211 1400 950331 ￥1,540  
●サイズ:19.5×12.5×2.5cm 6穴  
●表裏とも気軽に持ち運びできるクリアファイル式バインダーです。



●水中ノート  
No. 8212 2500 955732 ￥2,750  
●サイズ:10.5×14.5cm



●教材マニュアルセット  
No. 8213 13400 9503721 ￥14,070  
●ダイビングマニュアル  
●ログブック  
●ダイブテーブル  
●ボールペン  
プラバグス



●ログブック(6穴)  
No. 8214 2500 955732 ￥2,750  
●ダイブ、気圧、水深、深度、気圧、ワイロン、お絵かきペンなど。●書きやすい付録付。●6穴タイプ。●13.5×19.5×厚さ2.5cm。●シートはA4(40ページ入り)。  
●お絵かきペン(ボールペン)付。●付録付(ボールペン)は別売です。



●CPRポケットマスク  
No. 8215 4000 900063 ￥4,400  
●傷病者に触れず衛生的な人工呼吸を行うためのポケットサイズの携帯マスク。一方向弁とフィルター機能により感染の危険性を最小限に抑えます。職業用タイプ付き。



●CPRポケットマスクキーホルダー  
No. 8216 1000 900009 ￥1,100  
●吹き込み部分には、一方向弁を採用しており傷病者および救助者の双方を効果的に保護します。携帯に便利なキーホルダータイプ。



●マルチケース(ファスナー閉じ)  
No. 8217 3000 950582 ￥3,300  
●別売のスペアログ・スペアログ2をセットできます。  
●カードを3枚収納できる。便利なメッシュポケット付き。  
●Color:ピンク●サイズ:幅13×長さ20×厚さ2.5cm●6穴バインダー  
●10穴20ページのノート付き(スペアログ2は別売りです)。

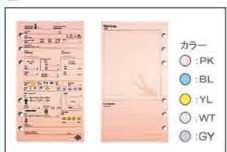

●海楽ログ6穴タイプ  
No. 8218 900 95058 ￥990  
●サイズ:17×9.6cm 6穴タイプ  
●レフィル36枚(36DIVE分)  
●表紙がカラー印刷(裏は1色印刷)の、可愛い魚がワンポイントで描かれているレフィルです。



●カラーレフィル6穴タイプ  
No. 8219 1000 95059 ￥1,100  
●レフィル:40枚(40DIVE分)  
●カラー:水色・オレンジ・イエロー・グリーン・ブルー・ピンク・紫  
●サイズ:17×9.5cm 6穴  
●ログブック6穴仕様のカラーバージョン豊富なレフィルです。



●海楽ログ3穴タイプA  
No. 8220 1000 95059 ￥1,100  
●表裏両面に1DIVE分ずつのデータが書き込み、レフィル1枚で2DIVE分書き込みます。  
●レフィル24枚入り(24DIVE分)  
●サイズ:18.2×11.0cm ●表紙がカラー印刷(裏は1色印刷)の、可愛い魚がワンポイントで描かれているレフィルです。  
●ダイビング後のわいわいやがやましいログ付けを更に楽にしてくれます。



●海楽ログ3穴タイプB  
No. 8221 1000 95059 ￥1,100  
●裏面に2ページで1DIVE分のデータをしっかり書き込みます。  
●レフィル24枚入り(24DIVE分)



●海楽ログ3穴タイプC  
No. 8222 1000 95059 ￥1,100  
●表面にダイビングデータ、裏面にコメント欄、レフィル1枚で1DIVE分のデータが書き込みます。  
●レフィル24枚入り(24DIVE分)



●GBログブックバインダー6穴  
No. 8223 4500 955724 ￥4,950  
●サイズ:25×17.5×3.5cm 6穴タイプ  
●耐久性に優れたコーデュラ生地を採用。  
●ジッパー付で中の削失を防ぎます。



●スペアログ(6穴)  
No. 8224 1500 955241 ￥1,650  
●サイズ:幅9.5×長さ17cm  
●シートは各色40枚入り  
●Color:ブルー・ホワイト・レモン・ピンク・グリーン



●スペアログ2(6穴)  
No. 8225 900 95058 ￥990  
●Size:幅9.5×長さ17cm  
●シートは各色30枚入り  
●Color:緑・カキ・青・マンダ

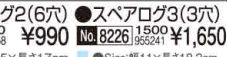

●スペアログ3(6穴)  
No. 8226 1500 955241 ￥1,650  
●Size:幅11×長さ18.2cm  
●シートは各色40枚入り  
●Color:ホワイト・ブルー・レモン

### 潜水土士免許試験日(令和6年)

セグ	北海道	東北	関東	中部	近畿	中国・四国	九州
6年4月	16	16		16	16	16	16
6月			4		4		
7月	17	17	17	17	17	17	17
9月	25	25	25		25	25	25
12月	16	16	16	16	16		
7年2月	12		12	12	12	12	12



潜水土器を用い、かつ、空気圧縮機、手押しポンプによる送気やボンベからの給気を受けて行う潜水の業務に就く際には、高気圧障害その他の危険が大きいため、潜水土士免許を受けなければなりません。潜水土士は、水中での土木作業やサルベージ作業、水産物採取、海洋調査などで活躍しています。

### 1. 試験科目・試験時間

試験科目	出題数(配点)	試験時間
潜水業務	10問(30点)	10:00~12:00
送気、潜降及び浮上	10問(25点)	13:30~15:30
高気圧障害	10問(25点)	
関係法令	10問(20点)	

※出題試験における試験開始時刻は、別途会場ごとに定められます。  
●受験資格/不要 ただし、本人確認証明書の添付が必要ですが、●免除科目/なし

■潜水土士試験  
受験申し込み・受験会場  
公益財団法人 安全衛生技術試験協会  
北海道安全衛生技術センター 北海道釧路市黄金北3-13 TEL.03-5275-1088  
東北安全衛生技術センター 宮城県岩沼市里の村1-1-15 TEL.0123-34-1171  
関東安全衛生技術センター 千葉県市原市能満2089 TEL.0223-23-3181  
中部安全衛生技術センター 愛知県東海市加木屋町辻貫海戸51-5 TEL.0562-33-1161  
近畿安全衛生技術センター 兵庫県加古川市神野町西之山手野野 TEL.079-438-8481  
中国四国安全衛生技術センター 広島県福山市新瀬町2-29-36 TEL.084-954-4661  
九州安全衛生技術センター 福岡県久留米市東合川5-9-3 TEL.0942-43-3381



●ログブックバインダー 3穴  
No. 8227 4980 950734 ￥5,478  
●仕様:カードホルダー・ペンホルダー・メッシュポケット・収納ポケット●サイズ:27×19×4.5cm  
●耐久性に優れたコーデュラ生地のジッパー式ログブックバインダー



●ログブックバインダーM3穴  
No. 8228 4580 951534 ￥5,038  
●サイズ:24×16.5×3cm  
●ログブック3穴タイプのコンパクトなメディアサイズです。



●GP-4800 ラゲージタグ  
No. 8229 800 95067 ￥880  
●Size:110×75mm  
●ダイビングバッグやメッシュバッグに取り付けられるネームタグです。裏に氏名・住所・電話番号などを記入できます。



# ACCESSORIES



## ACCESSORIES



●スクーバアラート1 **人気抜群**  
No. 8301 11000  
800088-5-750528 ¥12,100

- 小型の水陸両用のエアホーンです。インターナショナルなBCホーンと向BC本体部インフラータの間に取付けで使用します。
- 音圧:115~125dB
- 対応インフラータ:インターナショナル



●スクーバアラート2  
No. 8302 11000  
800088-5-750528 ¥12,100

- 小型の水陸両用のエアホーンです。AIR-2などのBCホーンと向BC本体部インフラータの間に取付けで使用します。
- 音圧:115~125dB
- 対応インフラータ:SCUBAPRO AIR-2



●アクアホイッスル AH-160  
No. 8303 16800  
0000861 ¥18,480

- Size:φ70×φ52×160mm
- 電源:9V006P角型電池(アルカリ電池)
- 機械音なので水中認識しやすく広範囲への合図に最適です。



●デュオアラートスタンダード  
No. 8304 13200  
800501-5-750099 ¥14,520

- 左ボタン(オレンジ)は水中ホーン、右ボタン(イエロー)は水面ホーンと、ボタンを2つに分けてあることで水陸両用の緊急時でも兼早(自分の居場所)を知ることができます。
- 高圧:水中115~125dB、陸上125~130dB



●デュオアラートAIR2用  
No. 8305 13200  
800501-5-750099 ¥14,520

- 左ボタン(オレンジ)は水中ホーン、右ボタン(イエロー)は水面ホーンと、ボタンを2つに分けてあることで水陸両用の緊急時でも兼早(自分の居場所)を知ることができます。
- 高圧:水中115~125dB、陸上125~130dB



●バブホーン(スタンダードタイプ)  
No. 8306 12000  
9500411 ¥13,200

- インフラータ用
- 水中でボタンを押すと警告音が発生させることができます。



●ダイブアラート DB スタンダード  
No. 8307 12000  
900081-5-850021 ¥13,200

- インターナショナルコネクタ仕様

●ダイブアラート DB AIR2  
No. 8308 12000  
9500411 ¥13,200

- AIR-2用

水面専用エアホーン



●ダイビングベル  
No. 8309 6000  
950075 ¥6,600

- ネオプレンカバー付



●ダイブアラートプラスST  
No. 8310 15000  
9500241 ¥16,500

- インターナショナルコネクタ仕様



●ダイブアラートプラスAIR-2  
No. 8311 17500  
9502661 ¥19,250

- AIR2用



●ダイブアラートプラスAS  
No. 8312 17500  
9502661 ¥19,250

- エアーツール用



●スクーバベル  
No. 8313 3500  
950233 ¥3,850

- 複数のベルが中に入っており、水中で鳴らされるベルです。
- Color:蛍光イエロー、蛍光オレンジ、グリーン、ブルー、パープル



●フラッグベル  
No. 8314 3800  
950163 ¥4,180

- BC等に取付けてパディ同士の合図に。
- ステキな音
- ステンレス製
- ネオプレンカバー標準装備



●スキューバシグナル  
No. 8315 3500  
950243 ¥3,960

- シングル内部にマグネットが付いており、音を鳴らす・鳴らさない場合を使い分けすることができます。
- Size:17cm、ストラップ付属



●ダイビングベル消音カバー付  
No. 8316 5500  
950225 ¥6,050

- 長さ:106cm
- パディ間のちょっとした合図に最適です。



●リンリンベル  
No. 8317 4800  
950684 ¥5,280

- キャップの裏側に音を鳴らす・鳴らさないを使い分けすることができるコンパクトな水中シグナルです。
- Size:11cm、ストラップ付属



●スキューバホーン  
SH126-01 スタンダード  
No. 8318 10000  
900009 ¥11,000

- 対応コネクタ:インターナショナルコネクタ仕様

●スキューバホーン  
SH126-02 AIR 2  
No. 8319 10000  
900009 ¥11,000

- 対応コネクタ:SCUBA PRO AIR 2/USA Duo Air-Atomic SST



●ウィンドストームホイッスル  
No. 8320 1900  
900171 ¥2,090

- 水中でも鳴るホイッスル。
- ホルダー付きなのでリテーナ等にセット装着可能。
- 水陸両用ホイッスル
- 蛍光カラーでよく見えます。
- Color:BK\_YL\_OR



●ダイビングベルB  
No. 8321 3600  
950243 ¥3,960

- 人気の水中コミュニケーションBC等に取付け、グループやパディ同士の合図に最適です。
- 音の伝達早い海中では、ベルの出る音によりパディはすぐ気が付いてくれるでしょう。
- Size:全長19cm●重量:約92g●Color:シルバー



●ストームホイッスル(大) No. 8322 4900  
950682 ¥2,090

世界で一番音響、緊急時の救助信号として、お子様や女性のための防犯グッズ、ダイバー、ヨットマン、ライフセーバー、消防隊、警備員、監視員、整備員などの方達にもおススメです。

- カラー:イエロー・オレンジ・ブラック●重量:20g●音圧:118~120dB
- 聞こえる範囲:陸上800m、水中15m●アメリカ海軍使用
- 120dBとは飛行機のエンジン付近・ビル工事現場の騒音に相当します。
- 耐火対応



●マグネティック シェイカー  
No. 8323 10200  
950969 ¥11,220

- スペシャル マグネティックシステム
- 磁石により内部金具が固定され、不使用時の音を防止
- 軽量かつ収納便利サイズ
- シンプルな上下動作により簡単操作



●アクアマラカ  
No. 8324 4200  
950993 ¥4,620

- Size:105×28mm
- 水中コミュニケーションツールです。
- コックのみに、3m以上可能できるように自警準上設計されています。



●シェイクシェイク  
No. 8325 5800  
950155 ¥6,380

- 指示棒とハンガンホーンを合体

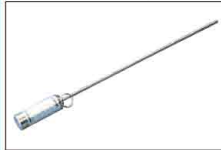

●ログタンクベルポインター  
No. 8326 4200  
950993 ¥4,620

- 真鍮指示棒とダイビングベルを合体させました。
- Size:30.5×2.5cm
- 材質:アルミ



●リンリンベルポインター  
No. 8327 4000  
950083 ¥4,400

- 水中シグナル・指示棒として2つの用途で使用することができます。指示棒は約25mm間隔にメモリが刻んであります。
- Size:265mm●ストラップ付属



●A指示棒  
No. 8328 1000  
60005-5-50005 ¥1,100

- ステンレス4.5φの太さが一番

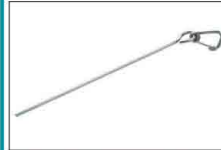

●カラナビ付き指示棒  
No. 8329 3200  
950403 ¥3,520

- 指示棒部分長さ約33cm
- 水中での生物の発見や、タンクを回して周りの人に知らせるなどいろいろな使いで便利です。

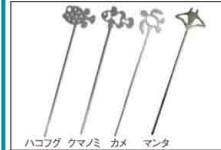

●海想かんかんぼう  
No. 8330 4200  
950993 ¥4,620

- 普通の指示棒に味気ないのこまった本ずつっつにハンドメイドされている指示棒です。
- ステンレス製 ●ハンドメイドで沖鏝
- 選べる4種類 ●全長:約30cm



●カメラ固定用指示棒ステン  
No. 8331 2900  
950572 ¥3,190

- ブレや揺れに苦悩する水中撮影も、カメラ固定用の一助で安定します。太くて軟らかいウレタンチップは、握りやす手にしみます。
- 重量:110g●Size:直径0.8×長さ26cm
- ステンスリング内径2.6cm



●チタニウムポインター  
No. 8332 3300  
950313 ¥3,630

- 耐腐蝕に強いチタン素材を使用。
- Size:全長:35cm

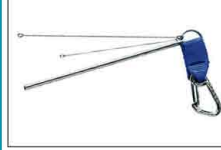

●さしさし棒(S)ほしほし君付  
No. 8333 4000  
950083 ¥4,400

- Size:64×200mm、1.6φ×200mm、1φ×150mm
- ステンレスカラナビ(ブルー)付属
- 材質/ステンレス●重さ:95g



●やわらか指示棒  
No. 8334 2200  
950902 ¥2,420

- 適度に固く、自由に曲げて使える便利な指示棒です。
- 長さ:53cm●材質:ビニールコート鋼線
- カラー:イエロー・グリーン



●メタル指示棒  
No. 8335 2000  
950091 ¥2,200

- 小さな水中生物などを指して知らせるなど利用方法はいろいろです。
- 全長:30.5cm
- 約25mm間隔にメモリが刻んであります。



●軽量指示棒 目盛付き  
No. 8336 2000  
950091 ¥2,200

- Color:レッド・ブラック
- アルミ製、全長255mm



●UB/L  
No. 8337 5400  
950313 ¥5,940

- Size:直径1.7×長さ23.5~120cm●重量:34g

●UB/S  
No. 8338 4800  
950594 ¥5,390

- Size:直径1.7×長さ18.5~75cm●重量:70g



●指示棒(大)  
No. 8339 4000  
950083 ¥4,400

- SUS304ステンレス製●全長:約39cm

●指示棒(小)  
No. 8340 4000  
950083 ¥4,400

- SUS304ステンレス製●全長:約31cm

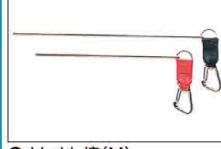

●さしさし棒(M)  
No. 8341 2800  
950682 ¥3,080

- 長さ:25cm●ステンレス●カラナビ●重さ:100g

●さしさし棒(L)  
No. 8342 2800  
950682 ¥3,080

- 高さ:33cm●ステンレス●カラナビ●重さ:120g
- 緊急時にはタンクをたたくなど利用法いろいろ

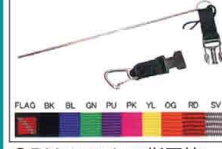

●DXステンレス指示棒  
No. 8343 3800  
950163 ¥4,180

- 指示棒に約1cm間隔にメモリが刻んであるスケールポインター
- 材質:ステンレス
- サイズ:M25mm、L33cm



●スケールポインター  
No. 8344 4000  
950083 ¥4,400

- 指示棒に約1cm間隔にメモリが刻んであるスケールポインター
- 生物の全長を測るのに簡単に測定に最適。
- Size:31.2cmカラナビ付属



●SSポインターゲット2  
No. 8345 3400  
950323 ¥3,740

- 指示棒として以外にも砂に刺して身体を固定したり、タンクを回して警告音を出したり、いろいろな用途に役立ちます。
- 重量が軽量なステンレスポインターです。
- Size:直径0.8×長さ35.5cm(本体のみ)
- 重量:140g●材質:オールステンレス●両面製品



# ACCESSORIES

**ダイブフラッグ**

36cm×41cmのみPVC製 (他はナイロン製)

No. 8401	2000	¥2,200
950091		
No. 8402	3000	¥3,300
950532		
No. 8403	3800	¥4,180
950163		
No. 8404	8000	¥8,800
950067		
No. 8405	23000	¥25,300
950512		

**アルファフラッグ**

●ナイロン製

No. 8406	3650	¥4,015
950763		
No. 8407	7350	¥8,085
950286		

**ダイバーフラッグフロート**

No. 8408 12250 ¥13,475  
9573611

- 海面上でエントリー中位の知らせダイバーフラッグ。
- 講習やツアーなどの降着・浮上に変更便利。
- 黒丸と緑帯部分で目印がわかりやすいフラッグタイプ。
- ライト重量でのスペースが狭いタイプアップ可。
- 直径:60cm ●長さ:40×50cm ●高さ:67cm

**インナーチューブ2** No. 8409 9000 ¥9,900  
950558

フロートチューブカバー2にピッタリ合います。

- ダイビングポイントの目印にしたがり、つかまりやすい浮き輪としても使う、フロートカバーのインナーチューブです。
- 耐久性に優れたタイヤチューブです。
- ダイビングのフロートに限定してご利用ください。
- Color:ブラック
- Size:外径約80×高さ20cm 空気充填時(空気圧により変化します)

**フラッグパイ**

No. 8410 5000 ¥5,500  
950054

- 高さ1mの国際海洋衝突事故防止規定規格サイズとしSダイブフラッグと国際A旗が表裏一体設計です。
- 底辺部分に水を入れて使用します。
- ライトポケット標準装備。夜間でも使用可能。

**フロートチューブカバーセット**

No. 8411 13500 ¥14,850  
9552821

- 講習やツアーでの水面フロートとして便利。
- 中央部フックを掛けることで重量軽減してのスペースに限り難路ロープなどを保管。●直径:82cm ●高さ:約20cm ●Color:YL-GN ●フロートチューブカバーとインナーチューブのセットです。

**フロートチューブカバーセットDX**

No. 8412 22500 ¥24,750  
9557312

- 講習やツアーでの水面フロートとして便利。中央部フックを掛けることで重量軽減してのスペースに限り難路ロープなどを保管。●直径:82cm ●高さ:約20cm ●フロートチューブカバーとインナーチューブと15mアンカーロープのセットです。●Color:YL-GN

**フロートチューブカバーセットスーパーDX**

No. 8413 32500 ¥35,750  
9557803

- セット内容:フロートチューブカバー・フラッグ&フラッグセット(400g)・インナーチューブ・アンカーロープ・ダイブフラッグ
- Size:直径:82cm 高さ(フラッグ):152cm
- Color:YL-GN

**フロートチューブカバー**

No. 8414 10000 ¥11,000  
9500059

- カバーのみ
- チューブは別途ご用意下さい(別売)。
- 講習ロープとして人気があります。
- Color:YL-GN

**インナーチューブ**

No. 8415 5000 ¥5,500  
000005

- フロートチューブカバー用

**セーフティストップアンカー70D 10mスプール付**

No. 8416 7000 ¥7,700  
950566

- 3mと5mにフックが付いているので減圧停止時の使用に便利です。アウトバリエアガンなどを利用して吹き込み口から空気を注入します。
- 付属ロープ4.5m ●Size:62×35cm

**リフトバッグ30kgバージョン付**

No. 8417 12000 ¥13,200  
9500411

- Size:72×63cm ●水中にある重量物を持ち上げる浮力30kg ●水中にある重量物を持ち上げる浮力を利用して水面へ引き上げることが出来ます。浮力は30kgありますので、簡単な作業の際に最高の必需品です。また水深差水時等のバックアップバリエアガンとの移動や上げ下げの際にも使えます。水面でエアを抜くのに便利な昇気弁付。

**リフトバッグ60kgバージョン付**

No. 8418 15000 ¥16,500  
9505241

- Size:96×70cm ●水中での重量物を持ち上げる浮力60kg ●水中にある重量物を持ち上げる浮力を利用して水面へ引き上げることが出来ます。浮力は60kgありますので、簡単な作業の際に最高の必需品です。また水深差水時等のバックアップバリエアガンとの移動や上げ下げの際にも使えます。水面でエアを抜くのに便利な昇気弁付。

**フロートチューブ用フラッグプラケットセット**

No. 8419 8500 ¥9,350  
000058

- ダイブフラッグ
- アルファフラッグ
- 高さ:152cm

**インフレーターブル スノーケリングパイ**

No. 8420 12000 ¥13,200  
9500411

- Size:70×25cm
- 重量:400g
- 長さ:20×19cm

**フロート用アンカーロープ**

No. 8421 9500 ¥10,450  
000059

- プラスナスカン付で、便利で丈夫なナイロン製アンカーロープです。
- ライン長さ:15m

**アクアメイトパイ**

No. 8422 5000 ¥5,500  
900054

- 海面で自分の位置を知らせるためのシグナルフロート ●アウトバスからエアを入れて膨らますエアタイプ ●2m高

**カムツーマーIIIシグナルチューブ**

No. 8423 5200 ¥5,720  
900864

- 携帯性に優れたコンパクトサイズ
- 簡単にオール吹込みで使用可能
- Size:本体全長:114cm/径:12cm
- ネット付

**緊急フロートサバイバルセット**

No. 8424 4500 ¥4,950  
900504

- サバイバル用・エアブローガン・メッシュポーチの3点セット。

**緊急フロート4点セット**

No. 8425 6800 ¥7,480  
900216

- サバイバル用・エアブローガン・SCOOBLITE発光ステッキ3点・メッシュポーチの4点セット。

**緊急フロート5点セット**

No. 8426 14000 ¥15,400  
9000261

- サバイバル用・エアブローガン・スロブライドシグナルミラー・メッシュポーチの5点セット。

**緊急フロート7点セット**

No. 8427 18000 ¥19,800  
9000261

- サバイバル用・エアブローガン・スロブライドシグナルミラー・メッシュポーチ・SCOOBLITE発光ステッキ3点・ウィンダム・ストームホイッスルの7点セット

**マーカーパーイ**

No. 8428 8000 ¥8,800  
950367

- レギュレーター・アウトバスからエアを吹き込み膨らませるタイプフロート
- フロート開口部にウエイトが装備されているため水面での直立安定性を確保。

**リフティングバッグ**

No. 8429 9000 ¥9,900  
950538

- 材質:PVC ●浮力:最大20kg
- センターパドルが装備(昇気弁付)
- 重量物などをエアに吊るす浮力を利用して、水面へ引き上げる事が出来ます。また水深差水時等のバックアップバリエアガンとの移動や上げ下げの際にも使えます。

**シグナルパイ**

No. 8430 7000 ¥7,700  
900036

- 海面で自分の位置を知らせるためのパイ。●アウトバスで膨らませます。
- 150cm高

**シグナルチューブデラックス**

No. 8431 9000 ¥9,900  
950558

- Size:本体全長180×径18cm
- 給気方法1:本体下部のバルブを引くとエア・メッシュにて給気(逆止弁付)。●給気方法2:本体下方の給気ノズルからオールもしくはBC用中圧ホースにて給気(逆止弁付)。
- 給気方法3:本体下方のオーバーブレス・バルブのラインを引いて給気。海上に上るの緊急時に空気を給気して海面に立上る事により、遠方からその存在を確認できる確率が向上します。また本体下部にはバリエアガンが装着されていますので、不安定な海面でも簡単に本体を立てる事が可能です。(収納ポーチ付)

**ダイバーマーカーパーイオールインワン**

No. 8432 16000 ¥17,600  
9500251

- 市13.5cm、高さ180cm(浮力約170cm) ●5cm幅の反射テープ ●緊急反射素材で「DIVER BELOW」 ●プール用のメッシュポケット ●20mスプール ●ステンレスD-リング ●ダグルエンダー ●ステンレス製カシメ ●オール給気可能な中圧ホース接続部 ●オーバーブレス・バルブ ●ヘルグロウ・ロースシステム

**シグナルフロート5**

No. 8433 2300 ¥2,530  
955812

- 底部から口でエアを吹き込みシールドする。密封パッケージ入りで1回限り使用の緊急用フロートです。●持ちやすい、滑りバックと、思い切った底面構造を再現しました。●サバイバル用全線をはじめ、海で働く方も、1人1本必須です。
- 密封式でエグジット後の塩水も不要の手入れ不要タイプ。
- Size:幅10.5×長さ150cm
- 材質:PE ●コンクリート収納
- エア注入は必ず水面で行ってください。

**SMBs**

No. 8434 21600 ¥23,760  
950282

- Size:幅15cm、全長1.8m(浮力部1.4m)
- 浮力12kg
- 最頂部にウエイト・ネット・セージやカメラライトを挿入できる透明なポケット装備
- コストガード承認の太陽光反射板
- オレンジ(通常)とイエロー(緊急時)の2色

**サバイバルーン**

No. 8435 2400 ¥2,640  
950822

- 全長210cm、径12cm
- エアブローガンの注込

あてはまらない流れ時サバイバルーン大きな力で、長時間水面で浮かぶことができず、本体は自重で、より発見しやすくなります。

**レスキューマーカーパーイ**

No. 8437 5500 ¥6,050  
950225

- 1200x160mm ●カラー:オレンジ ●長さ:7m ●重量:650g
- Color:ORANGE

**TONDA BUOY**

No. 8439 12000 ¥13,200  
9008081

- ナイロンカバー、4つのポケット付きのフロート
- 20mのライン付 ●Color:全1タイプ
- Size:50.2×30×6.6cm ●重量:796g

**OPV付サバイバルーン70D ナイロンフル付**

No. 8441 9600 ¥10,560  
950219

- Size:本体全長:200cm 径:18cm

**PROBLUE シグナルフロート6**

No. 8444 4400 ¥4,840  
950814

- 丈夫で耐久性の高い210cmナイロンを採用。
- Size:長さ122cm ●Color:蛍光イエロー
- 材質:ナイロン、T.P.U.(ポリウレタン)





## ACCESSORIES

### ●カメラケース(ミニ)408

No. 8701 3800/000083 **¥4,180**

●特長  
●特許取得済、信頼のシールシステム「アークアップ」  
●プラスチック製で劣化に強く、レバーを90度回転させるだけの簡単操作で完全防水に。●カメラケースに入れたまま水中撮影も可能●本体素材には、丈夫で柔らかくケース越しのカメラ操作を容易にするTPU(ポリウレタン)を使用(PVC不使用+リサイクル可能)  
●レンズ部素材には鮮やかな写実性を確保するLENZIFLEXを採用  
●防水・雨・水飛沫・油・泥・砂・埃、また潮風等を完全にシャットアウト●万が一水中に落ちてしまっても浮くので安心

●仕様  
●防水性能 IPX8●カラー 本体:クールグレー ストラップ:アッドグリーン  
●付属品:長調整可能ネックコード/乾洗剤●素材:本体TPU(ポリウレタン) クリップ部:ABS樹脂

200mm

### ●Keymaster™ 610 Plus

No. 8704 3200/000023 **¥3,520**

●特長  
●常に身につけておくことが求められる現金やカード、車の鍵などの貴重品を守る完全防水ケース。●機器類がケースに入れたまま操作可能●特許取得済、信頼のシールシステム「アークアップ」  
●プラスチック製で劣化に強く、レバーを90度回転させるだけの簡単操作で完全防水に。●本体素材には、丈夫で柔らかくケース越しのカメラ操作を容易にするTPU(ポリウレタン)を使用(PVC不使用+リサイクル可能)●素材の縫目部分は全周高圧溶着加工で強力耐水飛沫・雨・水飛沫・油・泥・砂・埃、また潮風等を完全にシャットアウト●万が一水中に落ちてしまっても浮くので安心(中に入れたもの重量により、また充分な空気圧がケース内に入らない場合、浮かない可能性がございますので、事前に十分に確認ください。)

●仕様  
●防水性能 IPX8●サイズ:155mm×90mm●クレジットカード、現金、鍵、小型電卓、または小型吸入スプレーなどの小物類に最適です●カラー 本体:Grey Pink(610) Black Blue(710) ●ストラップ:アッドグリーン  
●付属品:長調整可能ネックコード●素材:本体TPU(ポリウレタン) クリップ部:ABS樹脂

### ●Extra Strong VHF Pro Case with Shoulder Strap, ダブルジップロック 241/242

No. 8707 8600/000068 **¥9,460**

●特長  
●ロールフィルムダブルジップロックを採用した小型無縫耐水形防水ケースです。●IPX7等級の防水性能に優れた防水性能が保証されています。●雨・水飛沫・海水・泥・砂・埃・油・潮風等から中に入れた機器類を守ります●本体2ヶ所のラッシュポイントに付属のショルダーストラップを固定●ケース本体素材は、丈夫で耐衝撃のあるfoaming leather TPU (ポリウレタン)を使用●ロールフィルムが、これからのシグナルがデジタルジップロック・ヘルプ・クローゼットに変わって、防水性能の向上した

●仕様  
●防水性能 IPX7 (1M / 30min.)  
●カラー Matt Black(241)/Saltury Orange(242)  
●付属品 ショルダーストラップ 取扱説明書  
●生産国 designed in the U.K. / made in China

220mm/9.5in 180mm/7.2in

### ●Waterproof Tablet Case (iPad) 260mm, 9-10.5" screens 669F

No. 8710 7900/000083 **¥8,690**

●特長  
●iPadのiPadにぴったりフィットするケースです。もちろん、その他のタブレットや電子書籍リーダーにも最適。携帯音楽プレイヤー、パスポートなどは、この防水ケースが守ります。●雨・水飛沫・海水・泥・砂・埃・油・潮風等から中に入れた機器類を守ります●ケースに入れたまま操作(タッチパネルもキー)が可能●特許取得済、信頼のシールシステム「アークアップ」  
●プラスチック製で劣化に強く、レバーを90度回転させるだけの簡単操作で完全防水に。●海水・雨・水飛沫・油・泥・砂・埃、また潮風等を完全にシャットアウト●万が一水中に落ちてしまっても浮くので安心●本体素材には、丈夫で柔らかくケース越しのカメラ操作を容易にするTPU(ポリウレタン)を使用(PVC不使用+リサイクル可能)●素材の縫目部分は全周高圧溶着加工で強力耐水飛沫・雨・水飛沫・油・泥・砂・埃、また潮風等を完全にシャットアウト●万が一水中に落ちてしまっても浮くので安心

●仕様  
●防水性能 IPX8●カラー 本体:クールグレー ショルダーストラップ:アッドグリーン  
●付属品:長調整可能ネックコード●素材:本体TPU(ポリウレタン) クリップ部:ABS樹脂

260mm 239mm

### ●ストームブルー携帯用電話用ケース(ミニ)034/044

No. 8713 2600/000042 **¥2,640**

●特長  
●本体素材にTPU加工を施したリップストップナイロンを使用●素材の縫目は全て高圧溶着加工で強力接着●3ロールシールで完全防水構造(IPX6/耐水形)●ケースに入れたまま通話や操作(タッチパネルもキー)が可能●特許取得済、信頼のシールシステム「アークアップ」  
●プラスチック製で劣化に強く、レバーを90度回転させるだけの簡単操作で完全防水に。●海水・雨・水飛沫・油・泥・砂・埃、また潮風等を完全にシャットアウト●万が一水中に落ちてしまっても浮くので安心●本体素材には、丈夫で柔らかくケース越しのカメラ操作を容易にするTPU(ポリウレタン)を使用(PVC不使用+リサイクル可能)●素材の縫目部分は全周高圧溶着加工で強力耐水飛沫・雨・水飛沫・油・泥・砂・埃、また潮風等を完全にシャットアウト●万が一水中に落ちてしまっても浮くので安心

●仕様  
●防水性能 IPX6●カラー ホットオレンジ または クールグレー  
●付属品:長調整可能ネックコード●素材:70D TPUリップストップナイロン

185mm 118mm

### ●ウォータープルーフアイトーンズケース(ミニ)519

No. 8716 5800/000085 **¥6,380**

●特長  
●サイズ:約108mm×200mm●重量:約74g●カラー:クールグレー●素材:ケース:本体TPU(ポリウレタン) クリップ部:ABS樹脂●防水性能:IPX8●生産国:イギリス

●付属品:アームバンド、ネックストラップ、取扱説明書

●特長  
●iPhone 6 Plus 及び同サイズのXperia Aquos Galaxy 等、大取扱い可能なスマートフォン(3.5mm dia)付き、完全防水ケースです。(水深:5m、30分) IPX8●雨・水飛沫・海水・泥・砂・埃、また潮風等から中に入れた機器類を守ります●万が一水中に落ちてしまっても浮くので安心●本体素材には、丈夫で柔らかくケース越しのカメラ操作を容易にするTPU(ポリウレタン)を使用(PVC不使用+リサイクル可能)●素材の縫目部分は全周高圧溶着加工で強力耐水飛沫・雨・水飛沫・油・泥・砂・埃、また潮風等を完全にシャットアウト●万が一水中に落ちてしまっても浮くので安心

●仕様  
●防水性能 IPX8●カラー 本体:クールグレー コード:アッドグリーン  
●付属品:長調整可能ネックコード●素材:本体TPU(ポリウレタン) クリップ部:ABS樹脂

195mm 125mm

### ●アームバンド付きケース(スモール)216

No. 8719 4800/000081 **¥5,280**

●特長  
●腕の太さを問わず伸縮自在のアームバンド付き●ケースに入れたまま通話や操作(タッチパネルもキー)が可能●特許取得済、信頼のシールシステム「アークアップ」  
●プラスチック製で劣化に強く、レバーを90度回転させるだけの簡単操作で完全防水に。●海水・雨・水飛沫・油・泥・砂・埃、また潮風等を完全にシャットアウト●万が一水中に落ちてしまっても浮くので安心●本体素材には、丈夫で柔らかくケース越しのカメラ操作を容易にするTPU(ポリウレタン)を使用(PVC不使用+リサイクル可能)●素材の縫目部分は全周高圧溶着加工で強力耐水飛沫・雨・水飛沫・油・泥・砂・埃、また潮風等を完全にシャットアウト●万が一水中に落ちてしまっても浮くので安心

●仕様  
●防水性能 IPX8  
●付属品:超強力伸縮性アームバンド/長調整可能ネックコード  
●素材:TPU(ポリウレタン)

195mm 125mm

### ●カメラケース(スモール)418

No. 8702 3800/000083 **¥4,180**

●特長  
●特許取得済、信頼のシールシステム「アークアップ」  
●プラスチック製で劣化に強く、レバーを90度回転させるだけの簡単操作で完全防水に。●カメラケースに入れたまま水中撮影も可能●本体素材には、丈夫で柔らかくケース越しのカメラ操作を容易にするTPU(ポリウレタン)を使用(PVC不使用+リサイクル可能)  
●レンズ部素材には鮮やかな写実性を確保するLENZIFLEXを採用●海水・雨・水飛沫・油・泥・砂・埃、また潮風等を完全にシャットアウト●万が一水中に落ちてしまっても浮くので安心

●仕様  
●防水性能 IPX8●カラー 本体:クールグレー ストラップ:アッドグリーン  
●付属品:長調整可能ネックコード/乾洗剤●素材:本体TPU(ポリウレタン) クリップ部:ABS樹脂

265mm

### ●一眼レフカメラ用ケース458

No. 8705 13000/000031 **¥14,300**

●特長  
●特許取得済、信頼のシールシステム「アークアップ」  
●プラスチック製で劣化に強く、レバーを90度回転させるだけの簡単操作で完全防水に。●カメラケースに入れたまま水中撮影も可能●本体素材には、丈夫で柔らかくケース越しのカメラ操作を容易にするTPU(ポリウレタン)を使用(PVC不使用+リサイクル可能)●ケースの裏面にLENZIFLEXを通して写実性の高い撮影も可能●レンズ部素材には鮮やかな写実性を確保するLENZIFLEXを採用●海水・雨・水飛沫・油・泥・砂・埃、また潮風等を完全にシャットアウト●万が一水中に落ちてしまっても浮くので安心

●仕様  
●防水性能 IPX8●カラー 本体:クールグレー ショルダーストラップ:アッドグリーン  
●付属品:長調整可能ショルダーストラップ/乾洗剤●素材:本体TPU(ポリウレタン) クリップ部:ABS樹脂

145mm 95mm 100mm

### ●Waterproof iTunes ケース519 - Large

No. 8708 5800/000085 **¥6,380**

●特長  
●iPhone6 Plus 及び同サイズのスマートフォン、大型のスマートフォン(3.5mm dia)付き、完全防水ケースです。(水深:5m、30分) IPX8●雨・水飛沫・海水・泥・砂・埃、また潮風等から中に入れた機器類を守ります●万が一水中に落ちてしまっても浮くので安心●本体素材には、丈夫で柔らかくケース越しのカメラ操作を容易にするTPU(ポリウレタン)を使用(PVC不使用+リサイクル可能)●素材の縫目部分は全周高圧溶着加工で強力耐水飛沫・雨・水飛沫・油・泥・砂・埃、また潮風等を完全にシャットアウト●万が一水中に落ちてしまっても浮くので安心

●仕様  
●防水性能 IPX8●サイズ:168mm×110mm(ケース時+外寸)  
●本体重量:約50g●素材:TPU(ポリウレタン)  
●防水性能 IPX8  
●付属品:Matt Black (080) / Safety Orange(081)  
●付属品:カラバンド、取扱説明書●生産国:イギリス

175mm/6.9in 110mm/4.3in

### ●iPhone 6 Plus 同サイズスマートフォン防水ケース518

No. 8712 4800/000084 **¥5,280**

●特長  
●iPhone 6 Plus 及び同サイズのスマートフォン専用防水ケースです。●ケースに入れたまま、通話や各種操作が可能です。タッチスクリーンもそのまま、写真の撮影も可能です。●雨・水飛沫・海水・泥・砂・埃・油・泥・砂・埃、また潮風等から中に入れた機器類を守ります●万が一水中に落ちてしまっても浮くので安心●本体素材には、丈夫で柔らかくケース越しのカメラ操作を容易にするTPU(ポリウレタン)を使用(PVC不使用+リサイクル可能)●素材の縫目部分は全周高圧溶着加工で強力耐水飛沫・雨・水飛沫・油・泥・砂・埃、また潮風等を完全にシャットアウト●万が一水中に落ちてしまっても浮くので安心

●仕様  
●防水性能 IPX8(5m / 30分)  
●カラー ケース:クールグレー / バイマクマント:ブラック  
●付属品 ストラップ、取扱説明書  
●素材 ケース: TPU (ポリウレタン)クリップ部: ABS樹脂●生産国 イギリス

175mm/6.9in 110mm/4.3in

### ●ストームブルー携帯用電話用ケース(スモール)035/045

No. 8714 2600/000042 **¥2,640**

●特長  
●本体素材にTPU加工を施したリップストップナイロンを使用●素材の縫目は全て高圧溶着加工で強力接着●3ロールシールで完全防水構造(IPX6/耐水形)●ケースに入れたまま通話や操作(タッチパネルもキー)が可能●特許取得済、信頼のシールシステム「アークアップ」  
●プラスチック製で劣化に強く、レバーを90度回転させるだけの簡単操作で完全防水に。●海水・雨・水飛沫・油・泥・砂・埃、また潮風等を完全にシャットアウト●万が一水中に落ちてしまっても浮くので安心●本体素材には、丈夫で柔らかくケース越しのカメラ操作を容易にするTPU(ポリウレタン)を使用(PVC不使用+リサイクル可能)●素材の縫目部分は全周高圧溶着加工で強力耐水飛沫・雨・水飛沫・油・泥・砂・埃、また潮風等を完全にシャットアウト●万が一水中に落ちてしまっても浮くので安心

●仕様  
●防水性能 IPX6●カラー ホットオレンジ または クールグレー  
●付属品:長調整可能ネックコード●素材:70D TPUリップストップナイロン

200mm 119mm

### ●携帯電話/GPS用ケース(ミニ) 108

No. 8717 3600/000083 **¥3,960**

●特長  
●ケースに入れたまま通話や操作(タッチパネルもキー)が可能●特許取得済、信頼のシールシステム「アークアップ」  
●プラスチック製で劣化に強く、レバーを90度回転させるだけの簡単操作で完全防水に。●海水・雨・水飛沫・油・泥・砂・埃、また潮風等を完全にシャットアウト●万が一水中に落ちてしまっても浮くので安心●本体素材には、丈夫で柔らかくケース越しのカメラ操作を容易にするTPU(ポリウレタン)を使用(PVC不使用+リサイクル可能)●素材の縫目部分は全周高圧溶着加工で強力耐水飛沫・雨・水飛沫・油・泥・砂・埃、また潮風等を完全にシャットアウト●万が一水中に落ちてしまっても浮くので安心

●仕様  
●防水性能 IPX8●カラー 本体:クールグレー コード:アッドグリーン  
●付属品:長調整可能ネックコード●素材:本体TPU(ポリウレタン) クリップ部:ABS樹脂

195mm 125mm

### ●アームバンド付きケース(ミディアム) 217

No. 8720 4200/000082 **¥4,620**

●特長  
●腕の太さを問わず伸縮自在のアームバンド付き●ケースに入れたまま通話や操作(タッチパネルもキー)が可能●特許取得済、信頼のシールシステム「アークアップ」  
●プラスチック製で劣化に強く、レバーを90度回転させるだけの簡単操作で完全防水に。●海水・雨・水飛沫・油・泥・砂・埃、また潮風等を完全にシャットアウト●万が一水中に落ちてしまっても浮くので安心●本体素材には、丈夫で柔らかくケース越しのカメラ操作を容易にするTPU(ポリウレタン)を使用(PVC不使用+リサイクル可能)●素材の縫目部分は全周高圧溶着加工で強力耐水飛沫・雨・水飛沫・油・泥・砂・埃、また潮風等を完全にシャットアウト●万が一水中に落ちてしまっても浮くので安心

●仕様  
●防水性能 IPX8  
●付属品:超強力伸縮性アームバンド/長調整可能ネックコード  
●素材:TPU(ポリウレタン)

190mm/7.5in 140mm/5.5in

### ●Waterproof Phone Case PlusPlus size 368

No. 8703 4200/000024 **¥4,620**

●特長  
●既存の358よりも一回り大きいサイズで、例えば、iPhone 8 Plus等の大型スマートフォンに更にOuterBox Defender 等 bumper caseを装着したままの状態で、入れることが可能●Aqua Clip付き Submersible Typeの完全防水ケースで、雨・水飛沫・海水・泥・砂・埃・油・潮風等から中に入れたスマートフォンを守ります●ケース本体素材のTPUは、丈夫で柔らかく、ケースに入れたまま、通話や操作が可能●前面のLenziflex Windowを通して写実性の高い撮影も可能●万が一水中に落ちてしまっても浮くので安心●万が一水中に落ちてしまっても浮くので安心●万が一水中に落ちてしまっても浮くので安心

●仕様  
●サイズ:約125mm×200mm(外寸)●重量:約43g(ネックストラップ7g)  
●本体素材:TPU with optically clear LENZIFLEX●防水性能:IPX8(10M/30min)  
●色:Cool Gray●付属品:ショルダーストラップ、取扱説明書●生産国:イギリス

また一回り小さい348、更に小さい108等、スマートフォン用、別途3サイズのケースがございます。

### ●Wire Through Case S 548 (TC Clip付き)

No. 8706 11500/000051 **¥12,650**

●特長  
●特別開発のクリップを通して、イヤホンコード等、最大2.5mm径のコードを外に出して使用可能。●インシリポン等の医療機器にも使用可能。●ケースに入れたまま、通話や操作が可能●雨・水飛沫・海水・泥・砂・埃・油・潮風等から中に入れた機器類を守ります●万が一水中に落ちてしまっても浮くので安心●万が一水中に落ちてしまっても浮くので安心●万が一水中に落ちてしまっても浮くので安心

●仕様  
●防水性能 IPX6●素材:TPU(ポリウレタン)  
●付属品:ウエストベルト、ストラップ  
●電子機器サイズ:前面1200mm×高さ180mm

●2 ケースの種類・サイズにより浮遊重量が異なりますので、事前に良く確認の上ご利用ください。

### ●TrailProof™ Phone Case 080/081

No. 8709 3600/000063 **¥3,960**

●特長  
●新開発のシステム(ジッパー&ベルクロ)システムを採用したスマートフォン用GPS完全防水ケース(※縫製の水中に浸れた状態での使用はできません)●特許取得済、信頼のシールシステム「アークアップ」  
●プラスチック製で劣化に強く、レバーを90度回転させるだけの簡単操作で完全防水に。●海水・雨・水飛沫・油・泥・砂・埃、また潮風等から中に入れた機器類を守ります●万が一水中に落ちてしまっても浮くので安心●本体素材には、丈夫で柔らかくケース越しのカメラ操作を容易にするTPU(ポリウレタン)を使用(PVC不使用+リサイクル可能)●素材の縫目部分は全周高圧溶着加工で強力耐水飛沫・雨・水飛沫・油・泥・砂・埃、また潮風等を完全にシャットアウト●万が一水中に落ちてしまっても浮くので安心

●仕様  
●サイズ:168mm×110mm(ケース時+外寸)  
●本体重量:約50g●素材:TPU(ポリウレタン)  
●防水性能 IPX8  
●付属品:Matt Black (080) / Safety Orange(081)  
●付属品:カラバンド、取扱説明書●生産国:イギリス

175mm/7in 110mm/4.3in

### ●Water proof phone case Large 138

No. 8715 3600/000093 **¥4,290**

●特長  
●ケースに入れたまま通話や操作(タッチパネルもキー)が可能●特許取得済、信頼のシールシステム「アークアップ」  
●プラスチック製で劣化に強く、レバーを90度回転させるだけの簡単操作で完全防水に。●海水・雨・水飛沫・油・泥・砂・埃、また潮風等を完全にシャットアウト●万が一水中に落ちてしまっても浮くので安心●本体素材には、丈夫で柔らかくケース越しのカメラ操作を容易にするTPU(ポリウレタン)を使用(PVC不使用+リサイクル可能)●素材の縫目部分は全周高圧溶着加工で強力耐水飛沫・雨・水飛沫・油・泥・砂・埃、また潮風等を完全にシャットアウト●万が一水中に落ちてしまっても浮くので安心

●仕様  
●防水性能 IPX8●カラー 本体:クールグレー コード:アッドグリーン  
●付属品:長調整可能ネックコード●素材:本体TPU(ポリウレタン) クリップ部:ABS樹脂

215mm 190mm

### ●Waterproof Phone Case PlusPlus size368

No. 8718 4200/000024 **¥4,620**

●特長  
●既存の358よりも一回り大きいサイズで、例えば、iPhone 8 Plus等の大型スマートフォンに更にOuterBox Defender 等 bumper caseを装着したままの状態で、入れることが可能●Aqua Clip付き Submersible Typeの完全防水ケースで、雨・水飛沫・海水・泥・砂・埃・油・潮風等から中に入れたスマートフォンを守ります●ケース本体素材のTPUは、丈夫で柔らかく、ケースに入れたまま、通話や操作が可能●前面のLenziflex Windowを通して写実性の高い撮影も可能●万が一水中に落ちてしまっても浮くので安心●万が一水中に落ちてしまっても浮くので安心●万が一水中に落ちてしまっても浮くので安心

●仕様  
●サイズ:約125mm×200mm(外寸)●重量:約43g(ネックストラップ7g)  
●本体素材:TPU with optically clear LENZIFLEX●防水性能:IPX8(10M/30min)  
●色:Cool Gray●付属品:ショルダーストラップ、取扱説明書●生産国:イギリス

### ●アームバンド付きケース(ラージ)218

No. 8721 5200/000029 **¥5,720**

●特長  
●腕の太さを問わず伸縮自在のアームバンド付き●ケースに入れたまま通話や操作(タッチパネルもキー)が可能●特許取得済、信頼のシールシステム「アークアップ」  
●プラスチック製で劣化に強く、レバーを90度回転させるだけの簡単操作で完全防水に。●海水・雨・水飛沫・油・泥・砂・埃、また潮風等を完全にシャットアウト●万が一水中に落ちてしまっても浮くので安心●本体素材には、丈夫で柔らかくケース越しのカメラ操作を容易にするTPU(ポリウレタン)を使用(PVC不使用+リサイクル可能)●素材の縫目部分は全周高圧溶着加工で強力耐水飛沫・雨・水飛沫・油・泥・砂・埃、また潮風等を完全にシャットアウト●万が一水中に落ちてしまっても浮くので安心

●仕様  
●防水性能 IPX8  
●付属品:超強力伸縮性アームバンド/長調整可能ネックコード  
●素材:TPU(ポリウレタン)

190mm 180mm



# WET SUITS

## ACCESSORIES

**Wire Through Case S (TC Clip付き) 548**  
No. 8801 11500 0000511 **¥12,650**

●特別開閉のTクリップを通して、イヤホンコード等、最大2.5mm径のコードを外に出して使用可能。  
●インスレーション層の医療機器にも使用可能。  
●水・雨・水飛沫・油・泥・砂・埃・油・泥・風等を完全にシャットアウト。  
●万が一水中に落ちてしまっても浮くので安心。  
●ケース本体素材は、柔らかく操作性の良い、更にお手入れが楽なTPU(ポリウレタン)を使用(PVC不使用+リサイクル可能)。

200mm/7.8in  
180mm/7in

●防水性能 IPX8 ●カラー 本体クールグレー ネットコードアシッドグリーン ●付属品 長さ調整可能ネックコード ●素材 本体TPU(ポリウレタン) クリップ部ABS樹脂

**ベルトケース 828**  
No. 8804 5600 000065 **¥6,160**

●特別取得済、信頼のシールシステム「アーククリップ」®。プラスチック製で変化した後、レバーを90度回転させるだけの簡単操作で完全防水。  
●海・水・雨・水飛沫・油・泥・砂・埃・油・泥・風等を完全にシャットアウト。  
●万が一水中に落ちてしまっても浮くので安心。  
●ケース本体素材は、柔らかく操作性の良い、更にお手入れが楽なTPU(ポリウレタン)を使用(PVC不使用+リサイクル可能)。

185mm  
265mm

●防水性能 IPX8 ●カラー ブラック ●付属品 長さ調整可能 ウェストベルト/ネックコード ●素材 本体TPU(ポリウレタン) クリップ部ABS樹脂

**iPad/タブレット、電子書籍リーダー用ケース(ラージ)668**  
No. 8807 4400 000066 **¥7,480**

●ケースに入れたまま操作(タッチパネル)が可能。  
●特別取得済、信頼のシールシステム「アーククリップ」®。プラスチック製で変化した後、レバーを90度回転させるだけの簡単操作で完全防水。  
●海・水・雨・水飛沫・油・泥・砂・埃・油・泥・風等を完全にシャットアウト。  
●万が一水中に落ちてしまっても浮くので安心。  
●ケース本体素材は、柔らかく操作性の良い、更にお手入れが楽なTPU(ポリウレタン)を使用(PVC不使用+リサイクル可能)。

295mm  
440mm

●防水性能 IPX8 ●カラー 本体クールグレー ショルダーストラップグレー ●付属品 長さ調整可能ショルダーストラップ ●素材 本体TPU(ポリウレタン) クリップ部ABS樹脂

**無線機用ケース(ラージ)248**  
No. 8810 4700 000074 **¥5,170**

●本体中央ウインドウ部分が裏面とも透明素材でできており、アンテナ位置に干渉しない。  
●ケースに入れたまま操作や通話が可能。電波を妨げることなく、音量の調節も3段階で可能。  
●特別取得済、信頼のシールシステム「アーククリップ」®。プラスチック製で変化した後、レバーを90度回転させるだけの簡単操作で完全防水。  
●海・水・雨・水飛沫・油・泥・砂・埃・油・泥・風等を完全にシャットアウト。  
●万が一水中に落ちてしまっても浮くので安心。  
●ケース本体素材は、柔らかく操作性の良い、更にお手入れが楽なTPU(ポリウレタン)を使用(PVC不使用+リサイクル可能)。

225mm  
225mm

●防水性能 IPX8 ●カラー 本体クールグレー ネットコードアシッドグリーン ●付属品 長さ調整可能ネックコード ●素材 本体TPU(ポリウレタン) クリップ部ABS樹脂

**iPad Pro Case 670**  
No. 8813 9900 000096 **¥7,590**

●アーククリップ付き、12.9inch iPad Pro及び11inch iPad miniに適用可能な完全防水ケース。  
●海・水・雨・水飛沫・油・泥・砂・埃・油・泥・風等を完全にシャットアウト。  
●万が一水中に落ちてしまっても浮くので安心。  
●ケース本体素材は、柔らかく操作性の良い、更にお手入れが楽なTPU(ポリウレタン)を使用(PVC不使用+リサイクル可能)。

230mm  
330mm

●防水性能 IPX8 ●カラー 本体クールグレー ネットコードアシッドグリーン ●付属品 長さ調整可能ネックコード ●素材 本体TPU(ポリウレタン) クリップ部ABS樹脂

**無線機用ケース(ミニ)208**  
No. 8816 4200 000024 **¥4,620**

●ケースに入れたまま操作(タッチパネル)が可能。  
●特別取得済、信頼のシールシステム「アーククリップ」®。プラスチック製で変化した後、レバーを90度回転させるだけの簡単操作で完全防水。  
●海・水・雨・水飛沫・油・泥・砂・埃・油・泥・風等を完全にシャットアウト。  
●万が一水中に落ちてしまっても浮くので安心。  
●ケース本体素材は、柔らかく操作性の良い、更にお手入れが楽なTPU(ポリウレタン)を使用(PVC不使用+リサイクル可能)。

185mm/7in

●防水性能 IPX8 ●カラー 本体クールグレー ●付属品 長さ調整可能ネックコード ●素材 本体TPU(ポリウレタン) クリップ部ABS樹脂

**パンクチャー パッチ 900**  
No. 8819 1300 000031 **¥1,430**

万が一、アーククリップが壊れてしまったか、その時にパッチを貼って、緊急時に備えておく。パッチは、簡単に貼ることができ、アーククリップが壊れてしまった場合、パッチを貼って、緊急時に備えておく。パッチは、簡単に貼ることができ、アーククリップが壊れてしまった場合、パッチを貼って、緊急時に備えておく。

●防水性能 IPX8 ●サイズ 35mm x 35mm (テープ) 12g (5枚/パッケージ)

**キーマスター 608**  
No. 8802 2500 000052 **¥2,750**

●機器ケースに入れたまま操作が可能。特別取得済、信頼のシールシステム「アーククリップ」®。プラスチック製で変化した後、レバーを90度回転させるだけの簡単操作で完全防水。  
●海・水・雨・水飛沫・油・泥・砂・埃・油・泥・風等を完全にシャットアウト。  
●万が一水中に落ちてしまっても浮くので安心。  
●ケース本体素材は、柔らかく操作性の良い、更にお手入れが楽なTPU(ポリウレタン)を使用(PVC不使用+リサイクル可能)。

195mm  
90mm

●防水性能 IPX8 ●カラー 本体クールグレー ネットコードアシッドグリーン ●付属品 長さ調整可能ネックコード ●素材 本体TPU(ポリウレタン) クリップ部ABS樹脂

**iPad Case (イヤホンジャック付き)638**  
No. 8805 6800 000086 **¥7,480**

●イヤホンジャック(3.5mmステレオミニプラグ)付きで周囲を気にすることなく動画を撮影可能。  
●ケース表面にもクリアなLENZ FLEXION仕様で、HD動画を撮影しやすくなる。  
●特別取得済、信頼のシールシステム「アーククリップ」®。プラスチック製で変化した後、レバーを90度回転させるだけの簡単操作で完全防水。  
●海・水・雨・水飛沫・油・泥・砂・埃・油・泥・風等を完全にシャットアウト。  
●万が一水中に落ちてしまっても浮くので安心。  
●ケース本体素材は、柔らかく操作性の良い、更にお手入れが楽なTPU(ポリウレタン)を使用(PVC不使用+リサイクル可能)。

250mm  
415mm

●防水性能 IPX8 ●カラー 本体クールグレー ネットコードアシッドグリーン ●付属品 長さ調整可能ショルダーストラップ ●素材 本体TPU(ポリウレタン) クリップ部ABS樹脂 レンズ部LENZ FLEXION

**無線機/トランシーバー用ケース(スモール)228**  
No. 8808 4400 000044 **¥4,840**

●本体中央ウインドウ部分が裏面とも透明素材でできており、アンテナ位置に干渉しない。  
●ケースに入れたまま操作や通話が可能。電波を妨げることなく、音量の調節も3段階で可能。  
●特別取得済、信頼のシールシステム「アーククリップ」®。プラスチック製で変化した後、レバーを90度回転させるだけの簡単操作で完全防水。  
●海・水・雨・水飛沫・油・泥・砂・埃・油・泥・風等を完全にシャットアウト。  
●万が一水中に落ちてしまっても浮くので安心。  
●ケース本体素材は、柔らかく操作性の良い、更にお手入れが楽なTPU(ポリウレタン)を使用(PVC不使用+リサイクル可能)。

195mm  
175mm

●防水性能 IPX8 ●カラー 本体クールグレー ネットコードアシッドグリーン ●付属品 長さ調整可能ネックコード ●素材 本体TPU(ポリウレタン) クリップ部ABS樹脂

**ストームプルーフ無線機用ケース214**  
No. 8811 4900 000094 **¥5,390**

●ケースに入れたまま操作が可能。  
●ケースに入れたまま操作や通話が可能。電波を妨げることなく、音量の調節も3段階で可能。  
●特別取得済、信頼のシールシステム「アーククリップ」®。プラスチック製で変化した後、レバーを90度回転させるだけの簡単操作で完全防水。  
●海・水・雨・水飛沫・油・泥・砂・埃・油・泥・風等を完全にシャットアウト。  
●万が一水中に落ちてしまっても浮くので安心。  
●ケース本体素材は、柔らかく操作性の良い、更にお手入れが楽なTPU(ポリウレタン)を使用(PVC不使用+リサイクル可能)。

175mm  
195mm

●防水性能 IPX8 ●カラー オレンジ ●付属品 長さ調整可能ショルダーストラップ ●素材 本体TPU(ポリウレタン) クリップ部ABS樹脂

**TrailProof™ Phone Case 080/081**  
No. 8814 3600 000063 **¥3,960**

●新クロージングシステム(ジッパー&ベルクロ口)システムを採用したスマートフォン小型GPS用完全防水ケース。  
●ケースに入れたまま、通話やタッチスクリーン操作が可能。  
●iPhone 8 Plusで入る最大のサイズ。  
●ケース裏面のOLEN Z FLEX windowで、ケースに入れたまま写真の撮影が可能。  
●付属のカメラナックルが、バッグやベルトなどに装着可能。

175mm  
105mm/3in

●防水性能 IPX7 ●カラー Matt Black (080) / Safety Orange (081) ●サイズ 168mm x 110mm (ケース時) ●付属品 本体重量約50g ●素材 ケースTPU(ポリウレタン) ●付属品 カラビナ、取説 ●生産国 designed in U.K. (made in Taiwan)

**プラグイン電子機器ケース(TCクリップ付き)558**  
No. 8817 11500 0000511 **¥12,650**

●特別取得済、信頼のシールシステム「アーククリップ」®。プラスチック製で変化した後、レバーを90度回転させるだけの簡単操作で完全防水。  
●海・水・雨・水飛沫・油・泥・砂・埃・油・泥・風等を完全にシャットアウト。  
●万が一水中に落ちてしまっても浮くので安心。  
●ケース本体素材は、柔らかく操作性の良い、更にお手入れが楽なTPU(ポリウレタン)を使用(PVC不使用+リサイクル可能)。

200mm  
130mm/5in

●防水性能 IPX7 ●カラー 本体クールグレー ネットコードアシッドグリーン ●付属品 長さ調整可能ネックコード ●素材 本体TPU(ポリウレタン) クリップ部ABS樹脂

**MP3プレイヤー/iPadケース+完全防水イヤホン(916イヤループ付き)8157**  
No. 8820 7800 000087 **¥8,510**

●特別取得済、信頼のシールシステム「アーククリップ」®。プラスチック製で変化した後、レバーを90度回転させるだけの簡単操作で完全防水。  
●海・水・雨・水飛沫・油・泥・砂・埃・油・泥・風等を完全にシャットアウト。  
●万が一水中に落ちてしまっても浮くので安心。  
●ケース本体素材は、柔らかく操作性の良い、更にお手入れが楽なTPU(ポリウレタン)を使用(PVC不使用+リサイクル可能)。

155mm x 高さ25mm ●iPadやiPhoneにフィット ●付属品 長さ調整可能ネックコード ●素材 本体TPU(ポリウレタン) クリップ部ABS樹脂 レンズ部LENZ FLEXION

**貴重品・小物用ケース(スモール)654**  
No. 8803 4000 000044 **¥4,400**

●機器ケースに入れたまま操作が可能。  
●特別取得済、信頼のシールシステム「アーククリップ」®。プラスチック製で変化した後、レバーを90度回転させるだけの簡単操作で完全防水。  
●海・水・雨・水飛沫・油・泥・砂・埃・油・泥・風等を完全にシャットアウト。  
●万が一水中に落ちてしまっても浮くので安心。  
●ケース本体素材は、柔らかく操作性の良い、更にお手入れが楽なTPU(ポリウレタン)を使用(PVC不使用+リサイクル可能)。

265mm

●防水性能 IPX8 ●カラー 本体クールグレー ネットコードアシッドグリーン ●付属品 長さ調整可能ネックコード ●素材 本体TPU(ポリウレタン) クリップ部ABS樹脂

**タブレット/電子書籍リーダー用ケース(ミディアム)658**  
No. 8806 3800 000083 **¥4,180**

●ケースに入れたまま操作(タッチパネル&キー)が可能。  
●変化した後、プラスチック製シールシステム「アーククリップ」®。プラスチック製で変化した後、レバーを90度回転させるだけの簡単操作で完全防水。  
●海・水・雨・水飛沫・油・泥・砂・埃・油・泥・風等を完全にシャットアウト。  
●万が一水中に落ちてしまっても浮くので安心。  
●ケース本体素材は、柔らかく操作性の良い、更にお手入れが楽なTPU(ポリウレタン)を使用(PVC不使用+リサイクル可能)。

265mm  
200mm

●防水性能 IPX8 ●カラー 本体クールグレー ネットコードアシッドグリーン ●付属品 長さ調整可能ネックコード ●素材 本体TPU(ポリウレタン) クリップ部ABS樹脂

**無線機用ケース(プロ仕様/スモール)229**  
No. 8809 8600 000068 **¥9,460**

●3点固定ベルトで身体にしっかりフィット。通話時も両手が自由に使えます。  
●左右の向きを問わず、イヤホン型受話器は、持ち運びに便利な「アーククリップ」®として使用可能。  
●ケースに入れたまま操作や通話が可能。電波を妨げることなく、音量の調節も3段階で可能。  
●特別取得済、信頼のシールシステム「アーククリップ」®。プラスチック製で変化した後、レバーを90度回転させるだけの簡単操作で完全防水。  
●海・水・雨・水飛沫・油・泥・砂・埃・油・泥・風等を完全にシャットアウト。  
●万が一水中に落ちてしまっても浮くので安心。  
●ケース本体素材は、柔らかく操作性の良い、更にお手入れが楽なTPU(ポリウレタン)を使用(PVC不使用+リサイクル可能)。

180mm  
220mm

●防水性能 IPX8 ●カラー 本体クールグレー ネットコードアシッドグリーン ●付属品 3点固定ベルト、長さ調整可能ネックコード ●素材 本体TPU(ポリウレタン) クリップ部ABS樹脂

**マップケース808**  
No. 8812 6000 000016 **¥6,160**

●3D固定ベルトで身体にしっかりフィット。通話時も両手が自由に使えます。  
●左右の向きを問わず、イヤホン型受話器は、持ち運びに便利な「アーククリップ」®として使用可能。  
●ケースに入れたまま操作や通話が可能。電波を妨げることなく、音量の調節も3段階で可能。  
●特別取得済、信頼のシールシステム「アーククリップ」®。プラスチック製で変化した後、レバーを90度回転させるだけの簡単操作で完全防水。  
●海・水・雨・水飛沫・油・泥・砂・埃・油・泥・風等を完全にシャットアウト。  
●万が一水中に落ちてしまっても浮くので安心。  
●ケース本体素材は、柔らかく操作性の良い、更にお手入れが楽なTPU(ポリウレタン)を使用(PVC不使用+リサイクル可能)。

225mm  
225mm

●防水性能 IPX8 ●カラー 透明な本体/ブラックの縁取り ●付属品 長さ調整可能ネックコード ●素材 TPU(ポリウレタン) ●サイズ 310x330mm ●重量 25g (約0.9oz)

**ストームプルーフポーチ(スモール)**  
No. 8815 2400 000024 **¥2,640**

携帯電話やクレジットカード、現金や車の鍵など、小さな貴重品をまとめて収納できる防水ポーチ。ハイキングや釣りなどのアウトドアで活躍します。  
●特別取得済、信頼のシールシステム「アーククリップ」®。プラスチック製で変化した後、レバーを90度回転させるだけの簡単操作で完全防水。  
●海・水・雨・水飛沫・油・泥・砂・埃・油・泥・風等を完全にシャットアウト。  
●万が一水中に落ちてしまっても浮くので安心。  
●ポーチ本体素材は、柔らかく操作性の良い、更にお手入れが楽なTPU(ポリウレタン)を使用(PVC不使用+リサイクル可能)。

160mm  
150mm

●防水性能 IPX6 ●カラー 本体クールグレー ●付属品 長さ調整可能ネックコード ●素材 70D TPUコーティングナイロン

**ラジオマイク用ケース158**  
No. 8818 9000 000090 **¥9,900**

●ケースに入れたまま操作が可能。  
●特別取得済、信頼のシールシステム「アーククリップ」®。プラスチック製で変化した後、レバーを90度回転させるだけの簡単操作で完全防水。  
●海・水・雨・水飛沫・油・泥・砂・埃・油・泥・風等を完全にシャットアウト。  
●万が一水中に落ちてしまっても浮くので安心。  
●ケース本体素材は、柔らかく操作性の良い、更にお手入れが楽なTPU(ポリウレタン)を使用(PVC不使用+リサイクル可能)。

160mm  
150mm

●防水性能 IPX8 ●カラー 本体クールグレー ●付属品 長さ調整可能ネックコード ●素材 70D TPUコーティングナイロン

**完全防水イヤホン(イヤループ付き)919**  
No. 8821 4800 000084 **¥5,280**

●特別取得済、信頼のシールシステム「アーククリップ」®。プラスチック製で変化した後、レバーを90度回転させるだけの簡単操作で完全防水。  
●海・水・雨・水飛沫・油・泥・砂・埃・油・泥・風等を完全にシャットアウト。  
●万が一水中に落ちてしまっても浮くので安心。  
●イヤホン本体素材は、柔らかく操作性の良い、更にお手入れが楽なTPU(ポリウレタン)を使用(PVC不使用+リサイクル可能)。

●防水性能 IPX8 ●サイズ 32mm x 32mm ●ケーブル長さ 100cm ●付属品 イヤホンケース ●素材 イヤホンケーブル、イヤホン本体、イヤホンケース





ACCESSORIES



●デフォッグ スポーツボトル502  
No. 9001 1500/905531 ¥1,650

- ベストタイプのマスク曇り止め
- マスクのレンズ内側に2-3滴落として全体に塗り伸ばします。
- 内容量:57g



●シーバフ  
No. 9002 1900/95059-10-90009 ¥1,100

- マスクの汚れ落とし、油膜取りスレートクリーナーとしても使用可能です。
- 内容量:37mg



●シリコングリス 15g  
No. 9003 1900/900171 ¥2,090

- Oリングなどのゴム製品の劣化防止、潤滑剤



●スーツスライド  
No. 9004 1800/950171 ¥1,980

- ウェットスーツドライスーツの糊剥脱薬にさせる液体スプレー。
- 内容量:57g



●ボジョム フォグシールド スポーツスプレー  
No. 9005 1800/950171 ¥1,980

- 内容量:14g
- 持続時間:8時間
- 付属品:拭き取り布(マイクロファイバー素材)



●スキューバ(Goop)  
No. 9006 1300/955321 ¥1,430

- フェットスプレー、BC、ブーツ、グローブ、プラスティックなど、曇りやカゲで曇るのままだにおかきできます。付着自在な3Dリンクです。
- Color:WT-OG-PK-RD-YL-GN-PL-BL-SV
- 内容量:28g



●シリコンポンプスプレー-59ml  
No. 9007 1200/950411 ¥1,320

- Oリング・ホスなどのゴム製品の劣化防止の必需品。
- 内容量:59ml



●シリコンポンプスプレー-227g  
No. 9008 1600/950251 ¥1,760

- Oリング・ホスなどのゴム製品の劣化防止の必需品。
- 内容量:227g



●Sシリコングリス  
No. 9009 300/95582 ¥330

- Oリングのメンテナンスには欠かせないアイテムです。
- 内容量:4.5g



●バイオグリス20g  
No. 9010 2000/950091 ¥2,200

- 粘性が高く、耐食性や耐熱性に優れたワッセルの高性能グリスです。現在市販されているグリスより、高に塗られにくい性質の物を特筆。また、150°C/1000g/24時間、40°C/24時間、90°C/24時間、100°C/24時間、150°C/24時間、200°C/24時間の試験に合格し、1ヶ月の使用に耐えます。



●シリコングリス 7g  
No. 9011 1000/95059 ¥1,100

- シリコン系グリス。チューブタイプなので持ち運びも便利。内容量:7g ●シリコンゴムの膨潤を防止する特殊成分グリスです。
- 標準グリスとして広く使用可能。



●デフォッグ24本ディスプレイセット  
No. 9012 3600/950243 ¥39,600

- 内容量:59ml
- ベストタイプのマスク曇り止め。
- マスクのレンズ内側に2-3滴落として全体に塗り伸ばします。



●クリストルーベ

- SC-0405-16オンスMCG111
- SC-0403-4オンスMCG111
- SC-0401-2オンスMCG111
- SC-0415-16オンスMCG129
- SC-0413-4オンスMCG129
- SC-0411-2オンスMCG129
- SC-0402-2オンスMCG111
- SC-0412-2オンスMCG129

●ナイトロックス用機材専用の腐蝕性グリスです。Oリングなどの劣化防止に使用します。

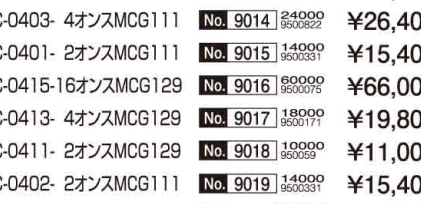

●アイロンmend

- No. 9013 8500/9505708 ¥93,500
- No. 9014 24000/9500822 ¥26,400
- No. 9015 14000/9500331 ¥15,400
- No. 9016 60000/9500075 ¥66,000
- No. 9017 18000/9500171 ¥19,800
- No. 9018 10000/950059 ¥11,000
- No. 9019 14000/9500331 ¥15,400
- No. 9020 10000/950059 ¥11,000

●サイズ:255×150mm  
●アイロンで手軽にウェット補修ができる  
●アイロンmendは、ネオプレン素材の補修材です。使用方法はいつでも簡単。  
1.補修したい部分に合わせ、アイロンmendを切り取ります。  
2.アイロンmendと補修部分をあて、付属のペーパーをのせ、補修部分を10秒間アイロンをかける。  
3.約2-3分乾かせば完成です。



●ジッパーイーズ24本セット  
No. 9025 16800/9506951 ¥18,480

- スティックのズボン用ファスナーワックス。ドライスーツのファスナーがスムーズに動きます。



●ガステックススプレー  
No. 9026 1500/900531 ¥1,650

- ガス漏れ検知液。
- 少量をスプレーするだけで微量な漏れも検出できます。
- 乾燥後に跡が残らない。
- 金属・塗装・ゴム・プラスチックの表面に影響なし。



●タルクバッグ(滑石パウダー)  
No. 9023 650/95716 ¥715

- ウェットスーツドライスーツの糊剥脱薬にさせるパワダ。3デックスの保護にも効果があります。天然素材なので肌にやさしいです。
- 内容量:14g



●アイロンmend

- サイズ:255×150mm
- アイロンで手軽にウェット補修ができる
- アイロンmendは、ネオプレン素材の補修材です。使用方法はいつでも簡単。  
1.補修したい部分に合わせ、アイロンmendを切り取ります。  
2.アイロンmendと補修部分をあて、付属のペーパーをのせ、補修部分を10秒間アイロンをかける。  
3.約2-3分乾かせば完成です。



●ジッパーイーズ24本セット  
No. 9025 16800/9506951 ¥18,480

- スティックのズボン用ファスナーワックス。ドライスーツのファスナーがスムーズに動きます。



●ジッパーイーズ24本セット  
No. 9025 16800/9506951 ¥18,480

- スティックのズボン用ファスナーワックス。ドライスーツのファスナーがスムーズに動きます。



●ガステックススプレー  
No. 9026 1500/900531 ¥1,650

- ガス漏れ検知液。
- 少量をスプレーするだけで微量な漏れも検出できます。
- 乾燥後に跡が残らない。
- 金属・塗装・ゴム・プラスチックの表面に影響なし。



●ジェラルド アロマウェット  
No. 9027 2800/950982 ¥3,080

- 消臭・脱色・静電防止・保湿に効果的な成分を含む。ウェットスーツ専用の設計開発した。全く新しいタイプの洗浄剤です。1回の洗浄で完了し、しゅやかにふき拭きの上、新しいものが仕上がります。●容量:400ml(約20回分) ※ミルキー又はクリアをお選び下さい。



●ダイバートラベルセット  
No. 9028 2500/950522 ¥2,750

- シートプロップ(マスク曇り止め)
- シーバフ(マスクガラスの汚れ取り)
- ホイップス(臭いの取り)
- ネオプレン(イソプレンの防汚)
- BCライプ(BCライプの防汚)
- BCライプ又はスージン(BCライプ用液体洗剤)
- 通常の商品より小型です。



●かんぺきお手入れセットFL  
No. 9029 4800/900234 ¥5,280

- ダイビングの前、後には安心のセット
- セット内容:ウエットスーツシャンプー、BCライプ、マスクワックス、シートプロップ、BCライプ、専用バッグ



●ウェットスーツBCウォッシュ  
ポルトタイプ  
No. 9030 1200/950411 ¥1,320

- バクテリアが有害なバクテリアを取り除き同時にウェットスーツをBCD内をきれいにできます。
- 内容量:227ml



●ソルトソリューション  
No. 9031 1200/950411 ¥1,320

- カメラ製品、その他ダイビング器材の塩沈殿成分を分解、除去するのに最適です。
- 内容量:118ml



●アクアシンスプレー-420  
No. 9032 2000/950081 ¥2,200

- アクアシンスプレー-100  
No. 9033 1200/900801 ¥1,320

- ゴム製品の劣化防止に最適です。



●ウェットスーツシャンプー-TAID  
No. 9034 1500/955241 ¥1,650

- 洗剤(TAID)の香りのウェットスーツ洗剤です。ウェットスーツの様々な汚れを取り除き、老化を防止、洗浄剤の臭やかな香りで消臭効果。●容量:250ml



●ウェットスーツフナー-DOWMY  
No. 9035 1500/955241 ¥1,650

- 臭やかな柔軟剤(ダウニー)の香りのウェットスーツ柔軟剤です。静電防止と防水性が向上し、白色ウレタン配合で皮膚の乾燥を軽減します。また、強化したウェットスーツに柔軟効果も発揮します。●内容量:250ml



●B.C.ライプF  
No. 9036 1200/900801 ¥1,320

- 容量:237ml
- BC専用の洗剤



●ウェットスーツドライスーツ用シャンプー「遊」  
No. 9037 2200/955902 ¥2,420

- 内容量:500ml ●液性:中性
- 成分:界面活性剤(10%、高級アルコール系[非イオン]、脂肪族アルコールアルニール)、除菌剤、無香料

手肌や自然に優しい組成で、生地を劣化を防止、長く使えるようにしてきます。また、除菌剤も配合されているため、雑菌の発生を防ぎます。無香料のため香り気にならず清潔に保ちます。自然に導く成分だけを使用し、水に優しい処方で作られているため、水質汚染の心配もありません。



●シンクザタイム25個ディスプレイセット  
No. 9038 7500/955217 ¥8,250

- バクテリアの作用でウェットスーツ、グローブ、ブーツのイヤな臭いを取り除いてくれます。
- 内容量:28g(1個)



●ウェットスーツBCウォッシュ(1箱50個)  
No. 9039 17500/9552661 ¥19,250

- ウェットスーツ、グローブ、ブーツ等のイヤな臭いを取り除いてくれます。●使い切りタイプ
- 内容量:30ml(1個)
- 1箱50個単位でご注文下さい。



●ソルトアウェイ1ガロン  
No. 9040 12000/9500411 ¥13,200

- 内容量:3.7L



●ウェットスーツクリーナー1ガロン  
No. 9041 12000/9500411 ¥13,200

- 内容量:3.7L



●BCDクリーナー1ガロン  
No. 9042 12000/9500411 ¥13,200

- 内容量:3.7L



●ウェットドライスーツシャンプー1ガロン  
No. 9043 12000/9500411 ¥13,200

- 内容量:3.7L



●BCライプ1ガロン  
No. 9044 12000/9500411 ¥13,200

- 内容量:3.7L



●セメタインスーパーX  
No. 9045 2200/950902 ¥2,420

- No.8008ブラック
- 補修用ボンド、縫合部の防水処理剤
- 内容量:170g

- マスク
- スリット
- ファン
- フェイス
- グローブ
- ナイフ
- ライト
- ウェット
- バズ
- ウレタン
- デカ
- ゲージ
- BC
- ミルキー
- アクアセラー
- フナー
- シンクザタイム
- フロ
- ミラー
- 時計

## ACCESSORIES



**●サイレンシア スイム&シャワー**  
No. 9101 500 95574 **¥550**

- 高級ポリマー製
- 防水性の良い4段階
- フランク構造
- スミリング用



**●サイレンシア こどもスイム&シャワー**  
No. 9102 500 95574 **¥550**

- 高級ポリマー製
- 防水性の良い4段階
- フランク構造
- 耳の小さい方お子様、スミリング用



**●AQA 耳栓**  
No. 9103 550 95225 **¥605**

- 弾性発泡ポリマー製
- 防音・生活防水用



**●イアークワイパー Sサイズ**  
No. 9104 550 95225 **¥605**

- 弾性発泡ポリマー製
- 防音・生活防水用



**●ドックスプロプラグ**  
No. 9105 3800 950163 **¥4,180**

- 特殊な透気孔により、潜降時の急激な圧力変化を緩和し、浮上時に膨張した空気が自然に抜けていきます。海難救助や作業潜水での汚染対策にも有効です。●リッシュ付 Size:T-XS-MS-S-M-L-XXL



**●ドックスプロプラグ フィッティングキット**  
No. 9106 4500 955724 **¥4,950**

- サイズ計用サンプルセット



**●ホットスティック防寒用スティック**  
No. 9107 2600 950742 **¥2,860**

- スティックタイプなので使いやすく、ジュエルタイプに比べて温かさがより長持ちします。シリコンに比べて温かさを感じ始めるまでに多少時間がかかります。
- 容量16g



**●ファーストエイドキット**  
No. 9108 2400 950022 **¥2,640**

- 付属品:絆創膏 20枚(S、M、L、G各5枚)、防水キズあてパッド 5枚、伸縮巻帯 50x50x5mm、皮膚洗浄綿 2セット、絆創膏 10本●サイズ:170x130x50mm●ウオータープルーフ生地と防水ファスナーを使用し、水の中身を安全にファーストエイドキットです。●水に強い絆創膏などを付属して、ウオータースポーツ、アウトドアで利用できます。



**●オトゲンツ1x1セット(お試し用)**  
No. 9109 1200 950411 **¥1,320**

- サイズ:1個+パルーン1個

**●オトゲンツ1x5セット**  
No. 9110 2000 950091 **¥2,200**

- サイズ:1個+パルーン5個

**●オトゲンツ1x10セット(お徳用)**  
No. 9111 2500 950732 **¥2,750**

- サイズ:1個+パルーン10個

**●オトゲンツパルーン5個セット**  
No. 9112 1000 95059 **¥1,100**

- パルーン5個



**●インセクトポイズンリムーバー**  
No. 9113 1100 955401 **¥1,210**

- サイズ:本長後径27mm×長893mm●重量12g



**●サンゴに優しい日焼け止め(ポンプチューブタイプ)**  
No. 9114 2480 95532 **¥2,728**

- SPF30●UV-A ++++ ULTRA●成分:セリシオニド、酸化亜鉛、酸化チタン、ヤシ油、ミツロウ、ホホバ種子油、前庭コラーゲン(ビタミンE)、月桂葉油●内容量:50ml



**●酸素アナライザーフルセット ANA100**  
No. 9115 60000 0000006 **¥66,000**

- サイズ:13x55x70mm●重量:225g(本体のみ)●付属品:センサーケーブル、ウォータープルーフケース●計測範囲:0.1~100%●標準の精度:数値±1%、O2±0.2%●センサー保証:3年●センサー寿命:4年以下●電源:30Vバッテリー●動作環境温度:-5°C~50°C●センサー反応:15秒●結果数値の90%●電子部品保証:3年●表示単位:0.1%●表示表示:4桁LCD●付属品:センサーケーブル、ウォータープルーフケース



**●Nuair O2 Quickstick アナライザー**  
No. 9117 56000 0000065 **¥61,600**

- サイズ:230x40x40mm●付属品:キャリブレーションリム、キャリブレーションノブ



**●Nuair O2 Quickstick アナライザー**  
No. 9117 56000 0000065 **¥61,600**

- サイズ:230x40x40mm●付属品:キャリブレーションリム、キャリブレーションノブ



**●Nuair O2 Quickstick アナライザー**  
No. 9117 56000 0000065 **¥61,600**

- サイズ:230x40x40mm●付属品:キャリブレーションリム、キャリブレーションノブ



**●Heat vest**  
No. 9122 64800 950516 **¥71,280**

- 対応サイズ:XS, S, M, L, XL



**●Heat vest**  
No. 9123 49800 9501374 **¥54,780**

- 対応サイズ:XS, S, M, L, XL



**●Heat vest**  
No. 9124 39800 9501873 **¥43,780**

- 対応サイズ:XS, S, M, L, XL



**●Nuair O2 Quickstick アナライザー**  
No. 9117 56000 0000065 **¥61,600**

- サイズ:230x40x40mm●付属品:キャリブレーションリム、キャリブレーションノブ



**●Nuair O2 Quickstick アナライザー**  
No. 9117 56000 0000065 **¥61,600**

- サイズ:230x40x40mm●付属品:キャリブレーションリム、キャリブレーションノブ



**●Nuair O2 Quickstick アナライザー**  
No. 9117 56000 0000065 **¥61,600**

- サイズ:230x40x40mm●付属品:キャリブレーションリム、キャリブレーションノブ



**●FUW エクステンションケーブル 90cm**  
No. 9125 2980 9501873 **¥3,278**

- バッテリーをお好みの場所に収納するための延長ケーブル。



**●FUW エクステンションケーブル 15cm**  
No. 9126 2480 95052 **¥2,728**

- バッテリーをお好みの場所に収納するための延長ケーブル。



**●Fuw extension cable**  
No. 9127 1980 95181 **¥2,178**

- ウエストベルトで調節するためのフィッティング生地で、HEAT VESTのサイズに合わせてお求め下さい。



**●Nuair Pro O2 アナライザー**  
No. 9118 28000 0000082 **¥30,800**

- Nuair Pro O2 アナライザー
- 内部の交換用 O2 センサー
- センサー寿命:3年



**●Nuair Pro O2 アナライザー**  
No. 9118 28000 0000082 **¥30,800**

- Nuair Pro O2 アナライザー
- 内部の交換用 O2 センサー
- センサー寿命:3年



**●Nuair Pro O2 アナライザー**  
No. 9118 28000 0000082 **¥30,800**

- Nuair Pro O2 アナライザー
- 内部の交換用 O2 センサー
- センサー寿命:3年



**●Nuair Pro O2 アナライザー**  
No. 9118 28000 0000082 **¥30,800**

- Nuair Pro O2 アナライザー
- 内部の交換用 O2 センサー
- センサー寿命:3年



**●Nuair Pro O2 アナライザー**  
No. 9118 28000 0000082 **¥30,800**

- Nuair Pro O2 アナライザー
- 内部の交換用 O2 センサー
- センサー寿命:3年



**●Nuair Pro O2 アナライザー**  
No. 9118 28000 0000082 **¥30,800**

- Nuair Pro O2 アナライザー
- 内部の交換用 O2 センサー
- センサー寿命:3年

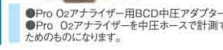

**●Nuair Pro O2 用 BCD アダプター**  
No. 9120 7200 000027 **¥7,920**

- Pro O2 アナライザーを中圧ホースで計測する際に使用するためのものになります。



**●Nuair Pro O2 用 BCD アダプター**  
No. 9120 7200 000027 **¥7,920**

- Pro O2 アナライザーを中圧ホースで計測する際に使用するためのものになります。

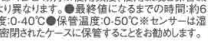

**●Nuair Pro O2 用 BCD アダプター**  
No. 9120 7200 000027 **¥7,920**

- Pro O2 アナライザーを中圧ホースで計測する際に使用するためのものになります。



**●Nuair Pro O2 用 BCD アダプター**  
No. 9120 7200 000027 **¥7,920**

- Pro O2 アナライザーを中圧ホースで計測する際に使用するためのものになります。

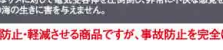

**●Nuair Pro O2 用 BCD アダプター**  
No. 9120 7200 000027 **¥7,920**

- Pro O2 アナライザーを中圧ホースで計測する際に使用するためのものになります。

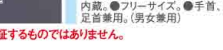

**●Nuair Pro O2 用 BCD アダプター**  
No. 9120 7200 000027 **¥7,920**

- Pro O2 アナライザーを中圧ホースで計測する際に使用するためのものになります。

## Keep Warm Underwater! HEAT VEST

**即暖・快適、電熱ベストで寒さ知らず!**

**Go dive with HEAT VEST!!**

- ドライスーツ・ウエットスーツ両対応スイッチオン/オフで発熱する高品質ヒートエレメントを採用
- 耐圧水深100m
- タフ素材に加え、細かいサイズ設定による抜群のフィット感を実現
- ワイヤレスリモコンによる温度調節
- プッシュ式段階の温度調節機能

	XS	S	M	L	XL	XXL	XXXL
W	76	81	86	91	96	101	106
H	174	178	182	186	190	194	198
W	30	32	34	36	38	40	42
H	100	105	110	115	120	125	130
W	30	32	34	36	38	40	42
H	100	105	110	115	120	125	130

**●Nuair Pro O2 アナライザー**  
No. 9118 28000 0000082 **¥30,800**

**●Nuair Pro O2 アナライザー**  
No. 9118 28000 0000082 **¥30,800**

**●Nuair Pro O2 アナライザー**  
No. 9118 28000 0000082 **¥30,800**

**●Nuair Pro O2 アナライザー**  
No. 9118 28000 0000082 **¥30,800**

**●Nuair Pro O2 アナライザー**  
No. 9118 28000 0000082 **¥30,800**

**●Nuair Pro O2 アナライザー**  
No. 9118 28000 0000082 **¥30,800**

**●Nuair Pro O2 アナライザー**  
No. 9118 28000 0000082 **¥30,800**

**●Nuair Pro O2 アナライザー**  
No. 9118 28000 0000082 **¥30,800**

**●Nuair Pro O2 アナライザー**  
No. 9118 28000 0000082 **¥30,800**

**●Nuair Pro O2 アナライザー**  
No. 9118 28000 0000082 **¥30,800**

**●Nuair Pro O2 アナライザー**  
No. 9118 28000 0000082 **¥30,800**

**●Nuair Pro O2 アナライザー**  
No. 9118 28000 0000082 **¥30,800**

**●Nuair Pro O2 アナライザー**  
No. 9118 28000 0000082 **¥30,800**

**●Nuair Pro O2 アナライザー**  
No. 9118 28000 0000082 **¥30,800**

**●Nuair Pro O2 アナライザー**  
No. 9118 28000 0000082 **¥30,800**

**●Nuair Pro O2 アナライザー**  
No. 9118 28000 0000082 **¥30,800**



# ACCESSORIES

<b>●テックサブ キーホルダー</b> No. 9201 500 7063-10-65523 ¥550 ●フライングタイプのキーホルダー ●バックのクッキーとでの使用もできます ●100個単位でステンレススタンド1台運量 ●Color: BK, CL, TQ, BL, C/B, L/C, S/X	<b>●S-BINER キーリット</b> No. 9202 1990 955081 ¥2,090 ●Size: 4.8mm ●S-BINER #0カラビナ6本付 ●電源: CR-2016リチウムイオン電池 ●明るさ: 一目瞭然カチンLED付付キーホルダーです。	<b>●キーブイ</b> No. 9203 2000 955091 ¥2,200 ●Size: 61x41x15mm ●材質: プラスチック ●重量: 31g ●使用回数: 1回 ●対応重量: 80g ●内容物: 重曹、消石灰 ●水に落とすとフロートが膨張して浮上します。	<b>●ヘルメットライター</b> No. 9204 2000 955066 ¥7,700 ●車上ライター ●高さ: 9cm	<b>●ST フローティングストラップ</b> No. 9205 1000 955099 ¥1,100 ●サイズ: 直径1cm×長さ86cm ●素材: ナイロン、PVC ●水に浮くタイプのフローティングストラップです。テンプル(耳)を差し込み、お気に入りのサングラスの紐に装着します。	<b>●リストキー</b> No. 9206 1000 955099 ¥1,100 ●Color: PK, OR ●腕に付けられて水に深くキーホルダー ●セーフティコードにも取り付けられます。
<b>●S-BINER カービーマン</b> No. 9207 650 955716 ¥715 ●カービーマン カラビナ付のイヤホンヘッドセットのコードホルダーです。●PHONEに20イヤホンのコードやヘッドホンなどの外出の際にコードをまとめておくことができます。また、カラビナを使用してキーホルダーと一緒にアクセサリー感覚で身につけるのもオススメです。	<b>●キラキラケース</b> No. 9208 1800 955071 ¥1,980 ●スチール製のキラキラ可愛いミニポーチ。●スチールを手に触れる色をかわります。見た目も楽しく、スチールカラーが気に入った方へお返しする際にも便利な商品です。カラビナ付きなので、リュックやバッグなどにつけ持ち歩くことができます。	<b>●S-BINER ボトルオープナー</b> No. 9209 250 955217 ¥825 ●サイズ: 81mm ●カラビナ式のカラビナを開閉するタイプです。S字型のカラビナのため通常のカラビナ型フックがスムーズに取り外しでき、使用用途が広がりました。	<b>●フローティング キーホルダー (10個入)</b> No. 9210 6500 955716 ¥7,150 ●Color: RD, BL, VL, WT ●Size: W100×D40×H20mm ●片面: YAMAHAロゴ入り	<b>●S-BINER キーラック</b> No. 9211 950 955099 ¥1,045 ●鍵を6本付けることができるカラビナ付キーホルダーです。使用したいときにすぐ取り出せます。●S-BINER #0 ステンレスカラビナ6本付 ●Size: 4.8mm	<b>●S-BINER キーリット</b> No. 9215 1900 955081 ¥2,090 ●サイズ: 85mm×32mm ●重量: 約32g ●素材: ステンレススチール、プラスチック ●仕様: 白色LED ●点灯時間: 点灯/約20時間、点滅/約25時間(使用環境などによって異なります) ●電源: リチウムコイン電池CR2016×2個
<b>●S-BINER キーラック プラス</b> No. 9212 1300 955281 ¥1,430 ●NITE 近世代型カラビナ付。ボディはアルミに6色のプラスチックカラーが付いており、お好みのカラーで使うことができます。●サイズ: 80mm×30mm×厚み10mm ●カラー: ミラー、カー、ブラック、ステンレス、プラスチック ●ST ステンレス、カラープラスチック、ステンレス ●重量: 25g	<b>●コンパスQ</b> No. 9213 1900 955732 ¥2,750 ●透明なボールにオイルを満たし、中に羅針盤を入れたもの。水平を保たなくても、あらゆる角度で北を指します。●ダイビングの他、ヘリコプター、飛行機、オフロード車などに。●サイズ: 本体直径2.8cm	<b>●クリフハンガー シャーク</b> No. 9218 1000 955099 ¥1,100 ●サイズ: 75x85mm ●耐重量: 10kg ●材質: プラスチック ●クリフハンガー、より小さくサイズで可愛いサメの形になっています。バッグにつけても、どこかに引っ掛けてもサメが壊れています。	<b>●スクューバタンクキーチェーン</b> No. 9220 1500 955241 ¥1,650 ●オーリング付属 アソート12PCS ●Color: SV-BL ●Size: 20×50mm	<b>●スクューバタンクキーチェーンDX</b> No. 9221 1800 956171 ¥1,980 ●オーリング付属 アソート12PCS ●オーリング付属付属 ●Color: SV-BL ●Size: 20×50mm	<b>●スクューバタンクキーチェーンNITROX</b> No. 9222 2000 955091 ¥2,200 ●オーリング付属 アソート12PCS、WITON ●オーリング付属付属 ●Size: 20×50mm

1 LOG MEMORY	2 MEMORIAL DATA	3 MEMORIAL DATA	23
4 LOG MEMORY	5 LOG MEMORY	6 BIRTHDAY MEMORY	24 EXPERIENCE
7 LOG MEMORY	8 LOG MEMORY	9 LOG MEMORY	25
10 LOG MEMORY	11 LOG MEMORY	12 LOG MEMORY	26
13 LOG MEMORY	14 LOG MEMORY	15 LOG MEMORY	27
16 LOG MEMORY	17 LOG MEMORY	18 LOG MEMORY	28
19 LOG MEMORY	20 LOG MEMORY	21 LOG MEMORY	29
22 LOG MEMORY	23 LOG MEMORY	24 LOG MEMORY	30
25 LOG MEMORY	26 LOG MEMORY	27 LOG MEMORY	31

●ログシール No. 9223 200 95091 ¥220

●キーチェーン No. 9224 900 955066 ¥990

特別なダイビングの記念に。思い出がカタチになる。

●ログタンク シルバー No. 9225 2000 955091 ¥2,200  
 ●ログタンク ゴールド No. 9226 2500 955092 ¥2,750

- 初ダイビング、50本目、100本目...特別なダイビングの記念に、このくらいはプレゼントになります。
- ダイバー同士の結婚や誕生日などのお祝いにもお祝いできます。
- レギュレーターシールつき(スベアシール各20枚+増量も含まれます)。
- サイズ: 直径2.5×長さ9.2cm
- 重量: 1.05g
- 材質: シルバーはアルミニウム、ゴールドはアルミ+18金メッキ仕上げ
- ※シルバー、ゴールドともにSCUBA DIVE シール

胸に、手に、さりげなくただよ癒しの香り。

●アロマタンク No. 9227 1800 950171 ¥1,980

【1】アロマオイルをしみこませ、1日に2時間以上香りがかかると、アルツハイマー型認知症の症状に改善が期待できるとされています。

●アロマタンクピンタイプ No. 9228 1800 950171 ¥1,980

- ピン留めできるアロマタンクです。おしゃべりに香りを楽しみましょう。
- サイズ: 直径1×長さ3.7cm(本体+ピン) ●重量: 7g
- 材質: アルミ(アルマイト加工) ●国産品



# ACCESSORIES



## ACCESSORIES



●DIN→ヨーク アダプター  
No. 9301 9900 950558 ¥9,900

- DIN タンク →ヨーク
- DIN タンク用



●スリーコネクトエア-II  
No. 9302 9900 900018 ¥9,900

- AIR2タイプ、カプラに装着可能です。



●LPホーススプリッター  
No. 9303 9900 950075 ¥6,600

- オス9/16-メス3/8×2ポート



●エアソース変換アダプター-ES-ST  
No. 9304 7500 955217 ¥8,250

●エアソース変換アダプター-ST-ES  
No. 9305 7500 955217 ¥8,250



●エア-II変換アダプター-AIR2-STD  
No. 9306 7500 955217 ¥8,250

●エア-II変換アダプター-STD-AIR2  
No. 9307 7500 955217 ¥8,250



●プラスエアノズル  
No. 9308 9590 955732 ¥2,750

- 真鍮製



●インフレーターシャットオフ  
アダプター-ST用  
No. 9309 7500 955217 ¥8,250



●インフレーターシャットオフ  
アダプター-エア-II用  
No. 9310 7500 955217 ¥8,250



●ショップ用マルチアダプター  
No. 9311 11090 900099 ¥12,100

- ST→ST/エア-II/エアソース
- 検査用



●LPアダプター(M→L)  
No. 9312 3000 900072 ¥3,300

- メス3/8-オス1/2 ●1stのネジ径(大)の場合

●LPアダプター(L→M)  
No. 9313 3000 900072 ¥3,300

- メス1/2-オス3/8 ●1stのネジ径(小)の場合



●低圧アダプター(3方口)  
No. 9314 14000 8000211 ¥15,400

- オス3/8-24UNF
- メス3/8-24UNF



●HPアダプター  
No. 9315 2500 955732 ¥2,750

- M→L ●L→M
- ジョイント部が通う場合使用するHPアダプター
- オス3/8-メス7/16
- オス7/16-メス7/16



●エアブローガンインターナショナル  
No. 9316 9900 950071 ¥2,200

- BCホースのカプラにジョイントでき、フロート等を脱着することが出来るエアブローガン。
- カプラ形状はインターナショナルタイプ。
- 先を少し押さえるとエアが出ます。



●エアブローガンAIR2用  
No. 9317 9900 900081 ¥2,200

- AIR2タイプ、カプラに装着可能です。



●エアブローガン1  
No. 9318 9900 900027-5-850086 ¥8,800

- BCホースのカプラにジョイントでき、フロート等を脱着することが出来るエアブローガン。
- カプラ形状はインターナショナルタイプ。ガンタイプですのでにぎりやすいエアが出が簡単。



●エアガンAA  
No. 9319 9900 950045 ¥6,600

- LPホースのカプラにつき水気とりやフロートを脱着することができます。
- 真鍮製



●エアガンゴムポート用  
No. 9320 13000 8000401 ¥14,300

- 中圧ホース付



●ゴムポート用エアブローガン  
No. 9321 47000 8000673-5-7505253 ¥51,700

- ダイビングボンベよりエアを簡単に早く注入できます。



●タイヤインフレーター  
No. 9322 3800 850323 ¥4,180

- BCホースのカプラにジョイントでき、自転車・自動車等のタイヤにエアを入れることができる。
- カプラ形状はインターナショナルタイプ。
- 真鍮製



●テックタイヤインフレーター  
No. 9323 3500 955233 ¥3,850

- Color:RD-GOLD-BL
- アルミ製



●タイヤインフレーター-2  
No. 9324 3800 950163 ¥4,180

- プロトのインナーチューブや自動車タイヤへのエア注入に、軽量アルミボディに、紛失防止のステンレスキーリング付き。

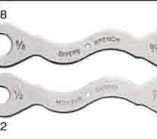

●スキューバレンチセット  
No. 9325 2500 955732 ¥2,750

- ステンレス製



●DXダイバーツール&リアキット  
No. 9326 7200 850216 ¥7,920

- Size:23.7×16.5cm
- ステンレス製



●PROダイバーツールキット  
No. 9327 82000 8500272 ¥35,200

- スキューバレンチ×2、ミニツールボックス×1、レンチセット×2、ミニ工具調整工具×1、ワイヤードライバー×1、リング各種×1、リングツール×3、モンキーレンチ×1、ドライバー
- Size:25.7×20.5cm ●ステンレス製



●T2スキューバツール  
No. 9328 5800 950155 ¥6,380

- ステンレス製
- 11種類の工具を1つに収納、レギュオクトなどの中圧ホースに取付・取外しに大変便利です。
- Size:12.5cm ●Color:GY-BL-YL



●ツールマスタープラス  
No. 9329 4200 900873 ¥4,620

- Color:SV



●タンクバルブコンバーター  
DIN→ヨーク  
No. 9330 0000851

- DIN タンク→ヨーク
- タンク充填用



●六角レンチ  
No. 9333 550 95225 ¥605



●ホースプロテクター取付工具  
No. 9334 8000 950067 ¥8,800

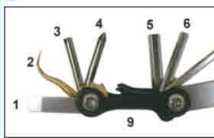

●ダイブマルチツール  
No. 9332 3600 900423 ¥3,960

- Size:60mm

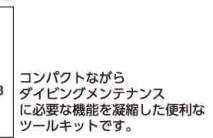

コンパクトながら  
ダイビングメンテナンス  
に必要な機能を凝縮した便利な  
ツールキットです。



●スマーティ ミニ マルチツール  
No. 9335 9200 950985 ¥6,820



●ステンレスフック小AK00  
No. 9336 2900 955812 ¥2,530

- 全長66mm ●耐荷重量:20kg



●ポルトスナップスイベル85mm  
No. 9340 2900 955772 ¥3,190

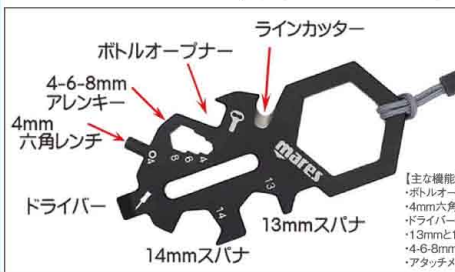

●スマーティ ミニ マルチツール  
No. 9335 9200 950985 ¥6,820

- mares専用設計のMINI MULTITTOOL
- 基本的な操作に最適でコンパクトなツール ●全長95mm
- 構造:PVDコーティングを施した420ステンレススチール製(W1.14116)
- HRC高硬度 55/56 ●刃厚4mm
- ポルトオープナー ●4mm六角レンチ ●ドライバー ●13mmと14mmのスパン
- 4-6-8mm アレンキー ●アタッチメントループ付

マレスが独自に設計したミニマルチツール:全長95mmの基本的な操作に最適でコンパクトなツールです。PVDコーティングを施した420ステンレススチール製で、専用ナイロンケースが付属しています。ミニマルチツールはダイビングに手放せない万能選手です!



●ステンレスフック中AK01  
No. 9337 2800 950662 ¥3,080

- 全長89mm ●耐荷重量:30kg



●ポルトスナップスイベル90mm  
No. 9341 3500 955233 ¥3,850



●ステンレスフック大AK02  
No. 9338 3300 955313 ¥3,630

- 全長100mm ●耐荷重量:40kg



●ポルトスナップ  
ダブルエンダー100mm  
No. 9342 4600 950734 ¥5,060

- 水中で使用するアクセサリーなどをBCに取り付けするフック



●ステンレスフック特大AK03  
No. 9339 4200 955993 ¥4,620

- 全長120mm ●耐荷重量:50kg



●ポルトスナップスイベル85mm  
No. 9340 2900 955772 ¥3,190



# O-RING



NO.	呼び番号	太さ	内径d
No. 9431	0005 P-3	1.9	2.8
No. 9432	0005 P-4		3.8
No. 9433	0005 P-5		4.8
No. 9434	0005 P-6		5.8
No. 9435	0005 P-7		6.8
No. 9436	0005 P-8		7.8
No. 9437	0005 P-9		8.8
No. 9438	0005 P-10		9.8
No. 9439	0005 P-10A		9.8
No. 9440	0005 P-11		10.8
No. 9441	0005 P-11.2	2.4	11.0
No. 9442	0005 P-12		11.8
No. 9443	0005 P-12.5		12.3
No. 9444	0005 P-14		13.8
No. 9445	00081 P-15		14.8
No. 9446	00012 P-16		15.8
No. 9447	00012 P-18		17.8
No. 9448	00012 P-20		19.8
No. 9449	00012 P-21		20.8
No. 9450	00012 P-22		21.8
No. 9451	00032 P-22A	3.5	21.7
No. 9452	00032 P-22.4		22.1
No. 9453	00032 P-24		23.7
No. 9454	00032 P-25		24.7
No. 9455	00062 P-25.5		25.2
No. 9456	00001 P-26		25.7
No. 9457	00062 P-28		27.7
No. 9458	00062 P-29		28.7
No. 9459	00092 P-29.5		29.2
No. 9460	00092 P-30		29.7
No. 9461	00092 P-31	30.7	
No. 9462	00092 P-31.5	5.7	31.2
No. 9463	00092 P-32		31.7
No. 9464	00053 P-34		33.7
No. 9465	00053 P-35		34.7
No. 9466	00053 P-35.5		35.2
No. 9467	00053 P-36		35.7
No. 9468	00053 P-38		37.7
No. 9469	00014 P-39		38.7
No. 9470	00014 P-40		39.7
No. 9471	00014 P-41		40.7
No. 9472	00054 P-42	41.7	
No. 9473	00054 P-44	43.7	
No. 9474	00054 P-45	44.7	
No. 9475	00006 P-46	45.7	
No. 9476	00006 P-48	47.7	
No. 9477	00006 P-49	48.7	
No. 9478	00006 P-50	49.7	
No. 9479	00006 P-48A	5.7	47.6
No. 9480	00036 P-50A		49.6
No. 9481	00036 P-52		51.6
No. 9482	00036 P-53		52.6
No. 9483	00036 P-55		54.6
No. 9484	00056 P-56		55.6
No. 9485	00056 P-58		57.6
No. 9486	00056 P-60		59.6
No. 9487	00056 P-62		61.6
No. 9488	00056 P-63		62.6
No. 9489	00056 P-65	64.6	
No. 9490	00056 P-67	66.6	
No. 9491	00056 P-70	69.6	
No. 9492	00077 P-71	70.6	
No. 9493	00077 P-75	74.6	
No. 9494	00077 P-80	79.6	
No. 9495	00077 P-85	84.6	
No. 9496	00039 P-90	89.6	

# REG-OCT PARTS & VERSION-UP

●P-1.5 No. 9401   ¥110 100 5005-50-3553	●P-3 No. 9402   ¥110 100 5005-50-3553	●P-4 No. 9403   ¥110 100 5005-50-3553	●P-5 No. 9404   ¥110 100 5005-50-3553	●6227-5 No. 9405   ¥110 100 5005-50-3553	●P-7 No. 9406   ¥110 100 5005-50-3553	●P-8 No. 9407   ¥110 100 5005-50-3553	●4C-KS-7 No. 9408   ¥605 550 50572-50-40022
●6227-7 No. 9409   ¥110 100 5005-50-3553	●568-013 No. 9410   ¥275 250 50521-50-40001	●P-11 No. 9411   ¥110 100 5005-50-3553	●568-014 No. 9412   ¥275 250 50521-50-40001	●568-015 No. 9413   ¥275 250 50521-50-40001	●P-14 No. 9414   ¥275 250 50521	●S-18(YM-128-6) No. 9415   ¥275 250 50521	●JASO-1022 No. 9416   ¥440 400 50002-50-40061
●ピンセット No. 9417 300 ¥330 50051	●S シリコングリス No. 9418 300 ¥330 95582	●タンクとレギの接点 ●P12.5 No. 9420   ¥110 100 5005-50-3553	●スチームオーリング ●S-1.5 No. 9421   ¥275 250 50521	●タンク用バルブの根元オーリング ●P-26 No. 9422   ¥220 200 50001-50-3507	●各種オーリングセット190 No. 9423   15000 ¥16,500 9505241		

●オーリング ツールキット 1ステン No. 9424 3500 ¥3,850 955233	●オーリング ツールキット 3真鍮 No. 9425 7500 ¥8,250 955217	●オーリング 起こしツール No. 9426 500 ¥550 80004	●Sシリコングリス No. 9427 300 ¥330 95582	●シリコンルーベ No. 9428 2200 ¥2,420 950902	●シリコングリス No. 9429 800 ¥880 95067	●スベアオーリングセット No. 9430 1000 ¥1,100 95059
---	--	---	--	---	---	--



# ACCESSORIES



## ACCESSORIES

### 高圧ガス

- 高圧ガスステッカー  
(大) No. 9501 <sup>5000</sup>/<sub>950574</sub> ¥5,500  
●Size:15×75cm
- (中) No. 9502 <sup>4600</sup>/<sub>950734</sub> ¥5,060  
●Size:12×60cm
- (小) No. 9503 <sup>4300</sup>/<sub>950804</sub> ¥4,730  
●Size:11×51cm



- SEA&SEAオリジナルステッカー  
(大) 9.5×32cm No. 9504 <sup>500</sup>/<sub>90054</sub> ¥550
- (中) 6×20cm No. 9505 <sup>300</sup>/<sub>90072</sub> ¥330
- (小) 3.5×12cm No. 9506 <sup>200</sup>/<sub>90081</sub> ¥220

### NITROX

- NITROXタンクステッカー  
No. 9507 <sup>1000</sup>/<sub>95059</sub> ¥1,100

### NITROX

- NITROXポニータンクステッカー  
No. 9508 <sup>700</sup>/<sub>95066</sub> ¥770



- NITROX検査ステッカー  
No. 9509 <sup>500</sup>/<sub>95074</sub> ¥550  
●Size:10×11cm

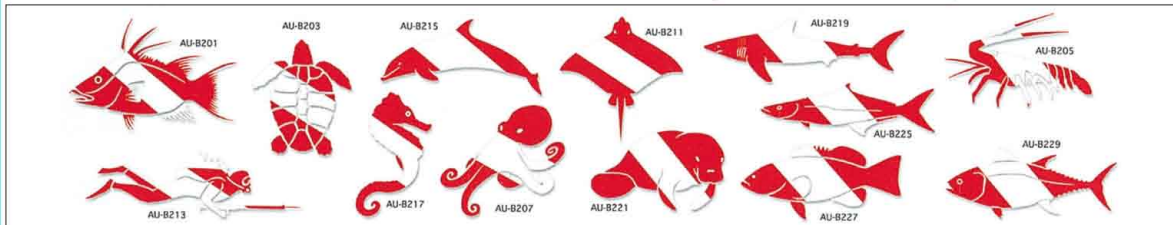

- ダイカットステッカー No. 9510 <sup>1000</sup>/<sub>90009</sub> ¥1,100



- NITROXタンク内容証明ステッカー  
No. 9511 <sup>500</sup>/<sub>95074</sub> ¥550  
●Size:9×9cm



- ナイトロックス(Air+O2)用ステッカー(小)  
No. 9512 <sup>900</sup>/<sub>95058</sub> ¥990  
●Size:16×43cm



- ナイトロックス(Air+O2)用ステッカー(大)  
No. 9513 <sup>900</sup>/<sub>95058</sub> ¥990  
●Size:16×65cm

AU-B167 <b>TRIPLE 18 MONTHS OF DIVING WON'T CURE</b>	AU-B159 <b>Get High on a REEF!</b>	AU-B171 <b>The more I learn about Wreck! THE MORE I'D RATHER BE DIVING</b>	AU-B133 <b>DIVER</b>	AU-B153 <b>I'd Rather Be DIVING</b>
AU-B141 <b>DIVE BUM</b>	AU-B175 <b>MY WIFE SAID IF I DON'T QUIT DIVING SHE IS GOING TO DIVORCE ME. GOD I'M GOING TO MISS HIM</b>	AU-B173 <b>MY WIFE SAID IF I DON'T QUIT DIVING SHE IS GOING TO DIVORCE ME. GOD I'M GOING TO MISS HER</b>	AU-B135 <b>gone Down LATELY?</b>	AU-B151 <b>LIFE'S A BEACH THEN YOU DIVE</b>
AU-B169 <b>The more I learn about Men! THE MORE I'D RATHER BE DIVING</b>	AU-B139 <b>DIVE NAKED</b>	AU-B157 <b>EXTREME</b>	AU-B161 <b>I ♥ DIVING</b>	AU-B181 <b>I HAVE NO FEAR</b>
AU-B163 <b>I ♥ SNORKELING</b>	AU-B137 <b>DIVERS DO IT DEEPER</b>	AU-B155 <b>Dive NITROX</b>	AU-B179 <b>I ♥ DOLPHINS</b>	AU-B183 <b>I ♥ DOLPHINS</b>
AU-B145 <b>SHARKS</b>	●バンパーステッカー No. 9514 <sup>1000</sup> / <sub>95059</sub> ¥1,100			



- ステッカー 小 No. 9515 <sup>100</sup>/<sub>95059</sub> ¥110  
●Size:20×4.5cm
- ステッカー 大 No. 9516 <sup>300</sup>/<sub>95082</sub> ¥330  
●Size:42×10.5cm



- ステッカー 400 No. 9517 <sup>3000</sup>/<sub>90072</sub> ¥3,300  
●夜光塗料つき、BBCの文字が、暗いところで浮き上がります。●40×23cm
- ステッカー 90 No. 9518 <sup>1500</sup>/<sub>900531</sub> ¥1,650  
●9×3cm



- マシカットウィンドウステッカー 小 No. 9519 <sup>1500</sup>/<sub>950241</sub> ¥1,650
- マシカットウィンドウステッカー 大 No. 9520 <sup>2500</sup>/<sub>950732</sub> ¥2,750



- ラージダイブフラッグパッチ No. 9521 <sup>2400</sup>/<sub>950822</sub> ¥2,640  
●Size:14×20cm



- ダイバーシェvron No. 9522 <sup>900</sup>/<sub>95058</sub> ¥990

- 限定ダイバーシェvron
- 器材スペシャリティシェvron
- ナビゲーションスペシャリティシェvron
- ナイトダイビングスペシャリティシェvron
- 水中写真スペシャリティシェvron
- 沈船ダイビングスペシャリティシェvron
- サブ・アクトリカバリススペシャリティシェvron
- 水中調査スペシャリティシェvron
- RESCUE Diver シェvron
- 調査ダイビングスペシャリティシェvron
- 潜水ダイビングスペシャリティシェvron
- MEDIC-FIRST AID シェvron
- LOGGED 100 DIVE シェvron
- LOGGED 50 DIVE シェvron
- LOGGED 100 DIVE シェvron
- サイズ:2cm×10cm



- ダイブフラッグパッチ No. 9523 <sup>600</sup>/<sub>95075</sub> ¥660  
●Size:4.5×7cm



- スモールダイブフラッグパッチ No. 9524 <sup>360</sup>/<sub>95043</sub> ¥396  
●Size:2×3cm



- ダイバーパッチ No. 9525 <sup>900</sup>/<sub>95058</sub> ¥990
- HUNG OVER DIVER/パッチ 10cm×10cm
- ICE DIVER/パッチ 8cm×10cm
- CAVE DIVER/パッチ 8cm×8.5cm
- HORNY DIVER/パッチ 7.7cm×10cm
- UNDERWATER PHOTOGRAPHER パッチ 9cm×9cm
- SHIP WRECK DIVER/パッチ 8cm×8cm
- NIGHT DIVER/パッチ 7.5cm×9.5cm



- USA/パッチ No. 9526 <sup>1000</sup>/<sub>95059</sub> ¥1,100  
●Size:8×9cm



- アメリカンフラッグパッチ No. 9527 <sup>600</sup>/<sub>95075</sub> ¥660  
●Size:5.5×9cm





# ACCESSORIES



●アクアテックマウスパッドAC No. 9601 1500 965241 ¥1,650  
●サイズは20cm×24cmと、使いやすいサイズです。素材:ネオプレン



●アクアディックマウスパッドFISH No. 9602 1200 950411 ¥1,320  
●MP-VSONは、お店のロゴマークを入れる事も可能です。  
●サイズ:20cm×24cm  
●素材:ネオプレン

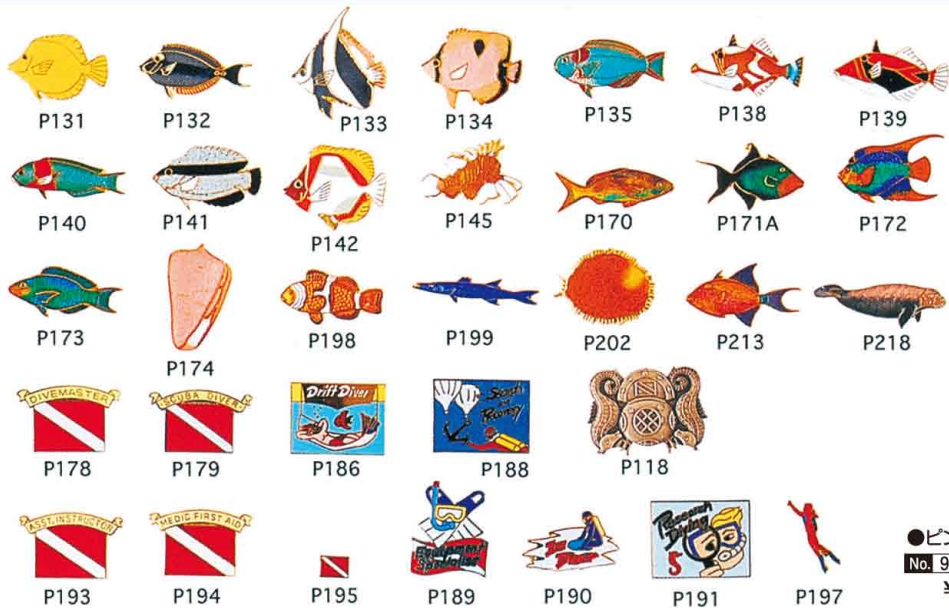

●ピンバッジ No. 9603 1000 96039 ¥1,100

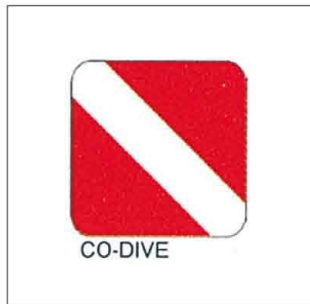

●ダイブフラッグコースター 8枚セット No. 9604 1800 950171 ¥1,980  
●素材:ネオプレン  
●Size:9.5×9.5cm



●メタルライセンスプレートAU No. 9605 12000 950091 ¥2,200  
●サイズ:15cm×30cm  
※ライセンスプレートは海外車輦用のため、日本製車輦には取り付け出来ません。



●ラゲージタグ 1枚セット No. 9606 800 95067 ¥880  
●サイズ:110×75mm  
●ダイビングラゲージメッシュバッグに取り付けられるネームタグです。  
●裏に氏名・住所・電話番号などを記入できます。



裏面

- マスク
- スノール
- フィン
- ブーツ
- グローブ
- ナイフ
- ライト
- ウェット
- バスタブ
- スリッパ
- ビブス
- ゲージ
- BC
- タンク
- アクセサリ
- ウェット
- スリッパ
- フットパッド
- ウェット
- 時計



# ACCESSORIES



## ACCESSORIES



● **スーツ用ハンガー**  
No. 9701 500  
70053-50-6523 ¥550

- 肩巾広く深くしにくいハンガー。
- 衣類やスーツの管理・保管に最適。
- ウェットスーツにも対応します。
- ツアーや旅行に大変便利、万能。



● **UKスーパーハンガー**  
No. 9702 1600  
900441 ¥1,760

- ウェットドライスーツを吊り下げのに適したハンガーです。
- Size:42×21cm
- 重量:305g
- Color:BK-YL



● **マルチファンクショナルハンガー**  
No. 9703 2400  
950822 ¥2,640

- Color:ブラック
- 器材にもスーツにも使えるマルチなハンガー。



● **ウェットスーツハンガー**  
No. 9704 1600  
900441 ¥1,760

- ウェットドライスーツを吊り下げのに適した軽量ハンガーです。
- Size:42×21cm
- 重量:215g
- Color:BK



● **BCハンガー**  
No. 9705 1950  
906571 ¥2,145

- 肩部分はフック状になっておりBC、ブーツ、グローブなどのアクセサリーを吊り下げることが出来る軽量ハンガーです。
- Size:41×21cm ●重量:210g
- Color:BK



● **フレキシブルハンガー(BK)**  
No. 9706 2800  
900252 ¥3,080

- 肩部分が自由に折れ曲がるので、ウェットドライスーツを吊り下げに最適なハンガーです。
- ハンガー部分とフック部分の取り外しが出来るのでバッグに入れての持ち運びに便利です。
- Size:52×21cm ●重量:215g

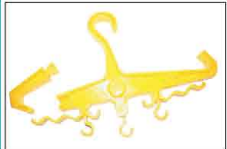

● **マルチハンガー**  
No. 9707 1750  
905751 ¥1,925

- BC、レギュレーター、グローブ、ブーツなどの小物も同時に吊り下げできます。
- Size:39×28cm
- 重量:335g
- Color:BK-BL-YL

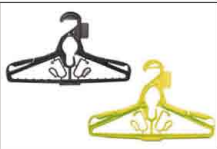

● **GEAR HANGER**  
No. 9708 3000  
950582 ¥3,300

- スキューバ独自の特許取得済みのハンガー。●Color:ブラック・イエロー
- ギアをコンパクトに収納できます
- Size:約44×28cm



● **トランスポーターハンガー**  
No. 9709 3800  
950163 ¥4,180

- 十分な厚みなのでウェットスーツの肩部の保護にも最適!
- ブーツやグローブの水抜けも最高です。



● **折りたたみスーツハンガー**  
No. 9710 3500  
955233 ¥3,850

- Color:ブラック
- 器材ハンガー同様折りたたみ、どこにでも干せる360度回転フック



● **ウェットスーツハンガー**  
No. 9711 2000  
950091 ¥2,200

- 丈夫な日本製、厚みのあるウェットスーツに最適なハンガー
- Size:約45×6.5×30cm
- 本体重量:約0.21kg ●材質:プロピレン



● **プロブルースーツハンガー**  
No. 9712 4300  
955804 ¥4,730

- 首部分が回転し、強度も抜群です!
- Size:50×25cm(フック部除く)



● **UKスーパーBCハンガー**  
No. 9713 2000  
900081 ¥2,200

- BC、レギュレーター、ブーツ、グローブなどのアクセサリーを同時に吊り下げできます。
- Color:BK-YL
- Size:42×24cm
- 重量:315g



● **折りたたみ器材ハンガー**  
No. 9714 2200  
900891 ¥2,420

- 画期的な折りたたみ式器材ハンガー
- どこでも干せる360度回転フック
- Color:BL



● **スーパーアクセサリハンガー**  
No. 9715 3000  
900072 ¥3,300

- ダイビング器材がいろいろ掛けられます。
- Size:32×47cm
- 重量:410g
- Color:BK-YL



● **ダイビングハンガー**  
No. 9716 3000  
950582 ¥3,300

- スーツや器材のために、3つに分解できます。
- Color:BK-LM-PK-BL-OR
- Size:40×40.5cm



● **掛けるくん**  
No. 9717 4800  
950654 ¥5,280

- ブーツやグローブ専用ハンガー
- ブーツとグローブをベストコンディションにします
- Size:幅37×横30cm



● **マルチハンガー**  
No. 9718 4500  
955724 ¥4,950

- ブーツ、グローブ、ウェットスーツが一度に掛けられます。
- ドライスーツもそのままに掛けられます。
- 色々な所に掛けやすい回転式フック



● **アルミハンガー**  
No. 9719 2500  
956732 ¥2,750

- 両側の曲げ角度をゆるやかにして、スーツへの圧力を軽減し、重いスーツを吊るしたときスーツ両側が型くずれしないよう配慮しました。首シールド部のシワを防ぐロングチェーンフック付き
- Size:幅51×高さ32cm、パイプ径:約1.8cm
- Color:ブラック



● **R2ウェットスーツハンガー**  
No. 9720 3000  
950582 ¥3,300

- 開閉式ハンガー、ワンタッチで開け閉め可能。持ち運び便利
- Color:BK-BL
- Size:幅51×高さ32cm



● **エクストラウィングハンガー**  
No. 9721 4500  
955724 ¥4,950

- Color:ブラック・ホットピンク・ロイヤルブルー・アーミーグリーン・ブラウン・イエロー・スカイブルー



● **ウィングハンガー2**  
No. 9722 4500  
955724 ¥4,950

- 折りたたみ
- Color:ブラック・ホットピンク・アーミーグリーン・ロイヤルブルー・ブルー・ピンク・イエロー・グリーン・ブラック

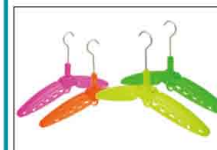

● **R2ハンガー**  
No. 9723 4500  
955724 ¥4,950

- Color:ネオンピンク・ネオンオレンジ・ネオンイエロー・ネオングリーン



● **スライドハンガー**  
No. 9724 4800  
000844 ¥5,280

- 2つ折りにして干す画期的なウェットスーツハンガー
- Size:幅51×高200×厚38mm
- 重量:380g



● **ゴリラ ビッグハンガー**  
No. 9725 2800  
950662 ¥3,080

- Size:470×267mm ●重量:350g
- Color:BK-YL ●フック付。耐荷重22kgのヘビデューティギアハンガーです。ウェットドライスーツ、サスペンダータイプの吊り下げも可能です。

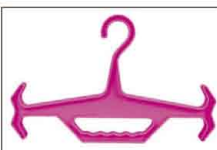

● **アクティビティハンガー**  
No. 9726 3650  
957643 ¥4,015

- Size:40×32×25cm
- Color:ピンク・カーキ・グリーン・ブラック・ブルー
- ABSプラスチック製で、丈夫で耐久性があり非常に美観です。



● **クイックハンガー**  
No. 9727 3000  
950582 ¥3,300

- ネック部分をキープするL字フックとぴったりフィットのチューブ型バー。ダイビングスーツのために生みだされた専用ハンガー。



● **DIVE EQUIPMENT HANGER**  
No. 9728 4000  
950083 ¥4,400

- Color:BK
- 器材をコンパクトに干すことができます。

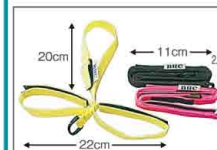

● **ソフトハンガー**  
No. 9729 1800  
950171 ¥1,980

- ちょっと見れば、ハンガーとは信じられない程コンパクトなのにドライスーツ、BC、ブーツ、マスク、スノーケル、荷役で干すことができます。●耐湿耐腐もありません。●年々増えるのが大きすぎない柔軟に対応します。●Color: BK-K/LM-K/PK



● **マクネットネットライン**  
No. 9730 1500  
955241 ¥1,650

- マクネット社の洗濯物かきしりも
- 二重のゴム状の口をも広げて洗濯物を挟むだけで簡単に干します。
- Color:ブラック・ホワイト



● **マリンハンガー**  
No. 9731 4400  
950814 ¥4,840

- Size:40×50cm
- Color:ブラック・イエロー
- 独自のアルミ合金で、出し入れ時にフックが閉じ、湿気や塩分が侵入しにくく、錆びにくいハンガーです。
- フック部分には、フックの型や色を再現した本物のフックが付きます。
- リアベアリングを標準ネードに入れてフックのクッション効果も増します。●Size:W58×H90×D8cm



● **ドライハンガー**  
No. 9732 3600  
950243 ¥3,960

- 肩幅もドライ用に大きく幅広い為、型くずれしない。



● **AH-36ドライスーツハンガー**  
No. 9733 750  
952891 ¥1,925

- ドライスーツレギュレーターを掛けられるように、最小限のスペースの折れた部分(フック)を、ホースを固定に保つためのフック付360°回転可能な折りたたみ式のフックを、下に収納可能。●サイズ:約42×21cm ●重量:約110g ●カラー:ブラック

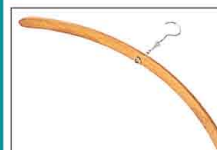

● **木製ハンガー**  
No. 9734 4500  
900504 ¥4,950

- ドライスーツ専用
- 全長:700×49mm
- 色は写真と異なります



● **トラベルBCハンガー**  
No. 9735 3500  
955233 ¥3,850

- トラベルの隙に収納可能な折り畳みBCD、アクセサリーを同時に吊り下げることが出来ます。●Color:BL



● **TLSウェットハンガー**  
No. 9736 2500  
955732 ¥2,750

- トラベルの隙に105mm(厚み)70mm(高さ)の本体とエアホール付きのウェットハンガー。様々なハンガーに取り付け使用します。



● **スーツケーススカパー-3**  
No. 9737 14000  
900621 ¥15,400

- ドライスーツやウェットスーツを収納するのに最適です。
- 独自のアルミ合金で、出し入れ時にフックが閉じ、湿気や塩分が侵入しにくく、錆びにくいハンガーです。
- リアベアリングを標準ネードに入れてフックのクッション効果も増します。●Size:W58×H90×D8cm



● **スーツバッグハンガー付**  
No. 9738 9800  
950289 ¥10,780

- どんなスーツも余裕で収納可能。
- Color:ブラック
- Size:1000×700×100mm



● **S-BINERステンレス**

- #1 No. 9739 750  
952176 ¥825 (2個パック)
- #2 No. 9740 450  
957244 ¥495
- #3 No. 9741 580  
951555 ¥638
- #4 No. 9742 650  
957166 ¥715
- #5 No. 9743 750  
952176 ¥825



● **木製ハンガー**  
No. 9734 4500  
900504 ¥4,950

- ドライスーツ専用
- 全長:700×49mm
- 色は写真と異なります



● **S-BINER #2-3-4使用例**



● **ビッグS-BINER #10**  
No. 9744 2000  
950091 ¥2,200

- BCDやレギュレーターなど、様々な物を持つことが出来るS-BINERのカテゴリ(ハンガー)
- アクセサリーを吊り下げることが出来ます。
- Size:26×12cm ●耐荷重:45kg
- 重量:205g ●Color:ブラック





# RACING GOGGLE



マスク

フレーム

フィン

ブリー

グローブ

ライフ

ウェット

バキ

ウェア

ゲージ

BC

タンク

ウエジャー

ウェアー

フット

ウェアー

時計

## RACING GOGGLE

### XCEED

XCEEDは、特許取得済みのカーブレンズ/ロジックと流体力学的ロープロファイルフィットを組み合わせたスイマーに最適なフィッティング、広い視野、安定な顔まわりを、EXO COREテクノロジーを搭載し、最大限の快適さ、耐久性、柔軟性を実現するXCEEDは、多くの競技スイマーに人気のレーシング&トレーニングパートナーです。

#### PERFORMANCE



### FASTLANE

AquaSphere初の薄型マイクロガスケットコープ【Fastlane/ファストレーン】。非対称の解剖学的レンズ設計は、薄型コープで広い視野を実現するカーブレンズを備えた自然なフィット感を提供します。Fastlaneは、特許取得済みのストラップシステムを備えており、手間のつかない、引っぱるだけで調整可能なストラップに加えて、完璧なフィットを保証する4つのメッシュブリッジを付属しています。あらゆるタイプの天候をサポートするレンズバリエーションをラインナップ。日常のトレーニングに最適なゴーグルです。



### TITANIUM MIRROR LENS

No. 9901 5500/000055 ¥6,050

Exo コア/ポリカーボネートレンズ/ソフテル/チタニウムミラー加工  
TITANIUM MIRROR はレンズ表面のコーティングが反射を抑え透過率を向上させ視界をクリアにします。更に硬度が高まりキズが付きにくいレンズです。



### NORMAL LENS

Exo コア/ポリカーボネートレンズ/ソフテル  
No. 9902 3500/000053 ¥3,850



●スペアストラップ  
No. 9903 500/00005 500 ¥550  
For XCEED WHITE: 139106 YELLOW: 139107  
BLACK: 139108 BLUE NAVY: 139109

### TITANIUM MIRROR LENS ポリカーボネートレンズ/ソフテルガスケット/シリコンストラップ

No. 9904 3200/000023 ¥3,520



### NORMAL LENS

No. 9905 2600/000062 ¥2,860



※一部パッケージによって商品番号が異なります。

### KAIMAN EXO

KAIMAN EXOは自社工場にて製造される特許取得済みのカーブレンズ加工技術は、3つのカーブ半径に基づく優れた光学技術により、可能な限り鮮明で広い視野を実現しています。トライアスロン、オープンウォーター、フィットネスと幅広い長年愛用されています。

### KAIMAN EXO

Aquasphereの原点であるゴーグル。初のカーブレンズゴーグル「KAIMAN/ケイマン」は、快適さとやわらかい顔あたりのフィット感を第一に設計され、アクティブなスイマーに180度の視界を提供します。簡単にベルト調整可能なイージーアジャストバックル仕様。

#### TITANIUM MIRROR LENS

No. 9906 4000/000004 ¥4,400



#### MIRROR LENS

No. 9907 4000/000004 ¥4,400



#### POLARIZED LENS

No. 9908 4000/000004 ¥4,400



#### NORMAL LENS

No. 9910 2800/000082 ¥3,080



#### NORMAL LENS

プレキシソルレンズ/ソフテルガスケット/シリコンストラップ No. 9909 3000/000003 ¥3,300



### EAGLE

度付レンズ対応モデル。大き目のレンズ設計と薄型のマイクロフレームの組合せにより高いフィット感と密閉性を生み、優れた流体力学を兼ね備えています。広い視野を確保する度付対応コープとしてトライアスロン、オープンウォーターにも最適。



### KAMELEON

全体的に柔らかく、フレームとレンズの高い柔軟性によりどのような顔にもフィットします。特殊技術のカーブレンズにより広くクリアな視界を実現。レギュラーサイズ、ジュニアサイズ、キッズサイズまで幅広いスイマーをサポートします。

#### NORMAL LENS





# GOGGLE & SNORKEL



## ■ GOGGLE & SNORKEL

### KAYENNE PRO

#### PERFORMANCE

##### QUICKFIT BUCKLE

引っ張るだけで簡単にベルト調整が出来、完璧なフィット感を提供します。

##### ADJUSTABLE NOSE BRIDGE

完璧にフィットする4つの交換可能なスライド式ノーズブリッジ

##### AFT: ADVANCED FIT TECHNOLOGY

高い密閉性、フィット感を持つクッション

##### CURVED LENS GEOMETRY

180°広域視界

##### OTHER FEATURES:

- 最大のプレキシリルレンズ仕様、レンズ上部の視認性の強化
- ワイドなフレーム、高い安全性とフィット感
- 傷防止加工
- 低アレルギー性

#### PHOTOCHROMATIC LENS

No. A001 5800 000085 ¥6,380



BLACK / B. YELLOW  
NO. 197250  
[PHOTOCHROMATIC LENS]

YELLOW / YELLOW  
NO. 192200  
[PHOTOCHROMATIC LENS]

WHITE / GRAY  
NO. 192130  
[PHOTOCHROMATIC LENS]



PHOTOCHROMATIC LENS / 調光レンズとは?  
紫外線が当たると色が変化するレンズのことです。屋外に出て紫外線が当たるとレンズが着色してサングラスになり、屋外から室内へ戻ると紫外線が当たらない場所ではクリアランスに戻ることにより、視界を確保します。

屋内 屋外

#### TITANIUM MIRROR LENS

No. A002 5500 000055 ¥6,050



YELLOW / YELLOW  
NO. 192190 / NO. 197270  
[YELLOW TITANIUM MIRROR LENS]

WHITE / GRAY  
NO. 192120  
[RED TITANIUM MIRROR LENS]

CLEAR / GRAY  
NO. 192160 / NO. 197240  
[SILVER TITANIUM MIRROR LENS]

#### POLARIZED LENS

No. A003 5500 000055 ¥6,050



WHITE / GRAY  
NO. 192110 / NO. 197280  
[BR. POLARIZED LENS]



POLARIZED LENS / 偏光レンズとは?  
眩しさを反射光を効果的にカットするレンズです。水面のキラキラを消えくっきりとした視界を確保します。

#### NORMAL LENS

No. A004 4000 000054 ¥4,400



YELLOW / YELLOW  
NO. 197260  
[DARK LENS]

CLEAR / GRAY  
NO. 192150 / NO. 197220  
[DARK LENS]

CLEAR / GRAY  
NO. 192140 / NO. 197210  
[CLEAR LENS]

YELLOW / YELLOW  
NO. 192170  
[CLEAR LENS]

※一部パッケージによって商品番号が異なります。

### KAYENNE REGULAR FIT

ユニークな大きいレンズデザインのカイエンは、薄型のマイクロフレーム仕様になっており、広い4方向の視界と優れた流動性を兼ね備えています。安定したハイマテリアルのノーズブリッジは安全で快適なフィット感を生み出します。この組み合わせによりカイエンはトライアスリートに信頼され、プールでもオープンウォーターでもサポートします。

##### QUICK FIT BUCKLE

素早く簡単にベルト調整が出来、薄型のバックルは抵抗を軽減し、安定性と快適性を向上させます。

##### STABILIZING BIMATERIAL NOSE BRIDGE

安全で快適なフィット感を提供します

##### SOFTERIL SKIRT

高い密閉性とフィット感

#### PHOTOCHROMATIC LENS (調光レンズ)

No. A005 5300 000035 ¥5,830



DARK GRAY / GREEN  
NO. 197110  
[PHOTOCHROMATIC LENS]

##### OTHER FEATURES:

- 歪みの無い視界
- 傷防止加工
- 低アレルギー性

#### POLARIZED LENS

No. A006 5000 000005 ¥5,500



GRAY / ORANGE  
NO. 192438 / NO. 197230 / NO. 197100  
[BR. POLARIZED LENS]

DARK BLUE / WHITE  
NO. 192450 / NO. 191860  
[GN POLARIZED LENS]

CLEAR / BLACK  
NO. 189900  
[GN POLARIZED LENS]

BLACK / YELLOW  
NO. 174020  
[BR. POLARIZED LENS]

#### TITANIUM MIRROR LENS

No. A007 5000 000035 ¥5,500



GRAY / RED  
NO. 192010  
[RED TITANIUM MIRROR LENS]

WHITE / GOLD  
NO. 192420 / NO. 191640  
[GOLD TITANIUM MIRROR LENS]

DARK BLUE / WHITE  
NO. 192440 / NO. 191650  
[BLUE TITANIUM MIRROR LENS]

CLEAR / TURQUOISE  
NO. 192390 / NO. 191630  
[BLUE TITANIUM MIRROR LENS]

GRAY / RED  
NO. 191990 / NO. 197090  
[SILVER TITANIUM MIRROR LENS]

#### NORMAL LENS

No. A008 3000 000033 ¥3,300



CLEAR / BLACK  
NO. 197000  
[CLEAR LENS]

CLEAR / PETROL  
NO. 197010  
[CLEAR LENS]

GREY / RED  
NO. 197060  
[DARK LENS]

CLEAR / SILVER / PETROL  
NO. 192030 / NO. 197020  
[DARK LENS]

BLACK / GREEN  
NO. 170850  
[DARK LENS]

BLACK / SILVER  
NO. 170950 / NO. 197050  
[DARK LENS]

CLEAR / SILVER  
NO. 170830  
[DARK LENS]

BLACK / SILVER  
NO. 197040  
[CLEAR LENS]

CLEAR / ORANGE  
NO. 174220  
[CLEAR LENS]

CLEAR / LIME  
NO. 174210  
[CLEAR LENS]

※一部パッケージによって商品番号が異なります。

●スベアストラップ No. A009 500 00005 ¥550 For KAIMAN EXO, KAIMAN, KAYENNE CL: 175990 WHT: 175991 NV: 175992 YL: 175993 BK: 216241

### KAYENNE SMALL FIT

※スモールフィットはレギュラーフィットに比べ20%小さいサイズになります。

#### TITANIUM MIRROR LENS

No. A010 5000 000005 ¥5,500



WHITE / GOLD  
NO. 192520 / NO. 191690  
[GOLD TITANIUM MIRROR LENS]

RED / WHITE  
NO. 192500 / NO. 191670  
[BLUE TITANIUM MIRROR LENS]

#### POLARIZED LENS

No. A011 5000 000005 ¥5,500



WHITE / GRAY  
NO. 192510 / NO. 197140  
[BR. POLARIZED LENS]

#### MIRROR LENS

No. A012 4000 000040 ¥4,400



AQUA / WHITE  
NO. 172970  
[SILVER MIRROR LENS]

#### NORMAL LENS

No. A013 3000 000003 ¥3,300



CLEAR / RASPBERRY  
NO. 197120 [CLEAR LENS]

CLEAR / RASPBERRY  
NO. 197130 [DARK LENS]

WHITE / RED  
NO. 172850 [DARK LENS]

WHITE / LIGHT BLUE  
NO. 172870 [DARK LENS]

POWDER BLUE  
NO. 170940 [BLUE LENS]

WHITE / LIGHT BLUE  
NO. 172860 [CLEAR LENS]

CLEAR / BLUE  
NO. 170870 [CLEAR LENS]

POWDER BLUE  
NO. 170920 [CLEAR LENS]

WHITE / RED  
NO. 172840 [CLEAR LENS]

CLEAR / BLACK  
NO. 188870 [DARK LENS]

※一部パッケージによって商品番号が異なります。

●スベアストラップ No. A014 500 00005 ¥550 For KAIMAN EXO, KAIMAN, KAYENNE CL: 175990 WHT: 175991 NV: 175992 YL: 175993 BK: 216241

### KAYENNE JUNIOR FIT

6~15才向けに作られたKAYENNE JUNIOR FITはユニークなデザイン、大きめのレンズとやわらかいクッションは顔の形にフィットし、快適・安全なスイム環境を実現できます。クイックフィットバックルによりワンタッチで着脱可能で、スムーズなベルト調整も可能です。

#### NORMAL LENS

No. A015 2800 000082 ¥3,080



BLUE / WHITE  
NO. 197190  
[DARK LENS]

CLEAR / AQUA  
NO. 197150  
[BLUE LENS]

BLUE / YELLOW  
NO. 197180  
[CLEAR LENS]

BLACK / GREEN  
NO. 197160  
[CLEAR LENS]

PINK / WHITE  
NO. 197170  
[CLEAR LENS]



# WEARS



マスク  
フリスル  
フィン  
ブリー  
グローブ  
ナイフ  
ライト  
ウェイト  
バリック  
マシナリ  
ヒューズ  
ゲージ  
BC  
タンク  
フラスコ  
ウェアー  
カウチング  
コンシヤ  
プロ材料  
マシナリ  
時計

## WEAR

**INNER SUITS** ▲▲▲▲▲▲▲▲▲▲ 保温性を追求したタイプから、運動性も考慮したタイプなど、あらゆるダイビングシーンを想定し適応可能にした、GULLインナーシリーズです。

**SCS INNER SUITS Series** GULLインナーシリーズの中で最高の保温力を誇るSCS素材。

**REGULAR USE TYPE** 生地厚1mmのチャコールカラーSCS素材、胸・脇・袖に2つものハイストレッチ素材、さらに、リラックスして呼吸ができるカットを採用。1年を通して活躍するマストインナーです。

MEN'S



●1mm SCS  
ロングスリーブ メンズ  
No. A101  
15000  
7505211 **¥16,500**  
●M/L/LL



●1mm SCS  
パンツ メンズ  
No. A102  
12000  
750009 **¥13,200**  
●M/L/LL



●1mm SCS  
ロングスリーブウィメンズ  
No. A103  
15000  
7505211 **¥16,500**  
●S/M/L

WOMEN'S



SCS素材(内側)

特殊コーティングを生地表面に施す事により熱の伝導・放射を防ぎ、抜群の保温効果を生揮。さらに胸部には圧迫感が少なくリラックスして呼吸ができるカットを採用しています。

インソバンジャージ(外側)& フリストジャージ(内側)

表地には、ノーマルジャージの5倍以上の伸びと耐久性にも優れたインソバンジャージを採用。さらに運動性アップのため、伸縮性に優れたもう一つの素材フリストジャージも採用しています。



メンズ SCS ロングスリーブ/パンツ

サイズ	M	L	LL
身長(cm)	165~175	175~185	175~185
胸囲(cm)	88~96	96~104	104~112
ウエスト(cm)	76~84	84~94	94~104

ウィメンズ SCS ロングスリーブ

サイズ	S	M	L
身長(cm)	154~162	154~162	154~162
バスト(cm)	72~80	79~87	86~94
ヒップ(cm)	82~90	87~95	92~100

生地厚1mm裏チャコールSCS素材採用により保温性があり、スキンドライビングやアンダーウェアとしても使用することができます。

## WarmdArt® Series NEW

再生可能エネルギーの太陽光から出る近赤外線エネルギーを吸収し、熱に変換する蓄熱保温素材を使用。保温効果を最大限に高めた寒さ対策の常識を変える高機能インナーです。

## UNISEX



WarmdArt®

WarmdArt®(ウォームダール)  
光吸収発熱

再生可能エネルギーである太陽光を利用して熱を作り出し、暖かさを生み出すことを可能にします。

高い蓄熱・保温機能  
微起毛 保温性生地+5°C~10°C

再生可能エネルギーの太陽光から出る近赤外線エネルギーを吸収し、熱に変換する事で、温度上昇(通常品との比較)が期待できます。



ブラック



ブラック



ブラック



ブラック

ウォームダールインナー ロング/パンツ

サイズ	XS	S	M	L	LL
身長(cm)	145~150	150~155	155~165	165~175	175~185
ウエスト(cm)	60~65	65~72	73~84	84~94	94~104

## RASH



海辺やリゾートに降り注ぐ強い紫外線から、肌を守るプロテクトアイテム。UVカットなどそれぞれのシーンに合わせ、機能を採用したGULLラッシュシリーズ

## UNISEX RASH GUARD NEW



太陽光に含まれる近赤外線を吸収カット、UVカット(紫外線遮断率99%以上)も同時にカットし、肌への負担を軽減。温度上昇も抑えられ涼しく着心地も快適です。



ブラック



ブラック

●GULL ラッシュガードロング  
No. A106 9000  
750576 **¥9,900**  
●Trubeaute®(トゥルーボーテ)光老化防止  
●XS/S/M/L/LL

●GULL ラッシュガードショート  
No. A107 8000  
750006 **¥8,800**  
●Trubeaute®(トゥルーボーテ)光老化防止  
●M/L/LL

## UNISEX RASH TRENKA NEW



太陽光に含まれる近赤外線を吸収カットし、UVカット(紫外線遮断率99%以上)も同時にカットし、肌への負担を軽減。足全体を涼しくしっかりガードします。



ブラック

ブラック

「近赤外線」が皮膚に与える影響とは?

近赤外線は紫外線よりも波長が長く、その分、皮膚の中に浸透してきます。シブやたるみが出るのも大きな原因は「太陽光」と考えられます。紫外線のUV-Bは角層から表皮近くまで届き、シミやそばかすの原因になります。UV-Aはコラーゲンとエラスチンが肌細胞を支えている真皮まで届くため、シミだけでなくシワの原因になります。近年の研究では、紫外線より波長の長い近赤外線が、真皮や皮下組織の奥にある筋層や筋層にまで届くために、シブ、たるみの原因になっているということがわかってきました。

太陽光に含まれる割合

太陽光に含まれる「紫外線は6%」「近赤外線は42%」。近赤外線は紫外線より圧倒的に太陽光に含まれる割合が多い。この近赤線を遮蔽する事が出来る。



Trubeaute®  
(トゥルーボーテ)  
Trubeaute™ 光老化防止

UVカット(紫外線遮断率99%以上)だけでは防げない、肌に悪影響を及ぼす近赤線を吸収カットする効果により肌への負担を軽減。

●GULL ラッシュトレんか  
No. A108 8500  
755736 **¥9,350**  
●撥水加工 ●Trubeaute®(トゥルーボーテ)光老化防止  
●XS/S/M/L/LL

GULL ラッシュガードロング/ラッシュトレんか

サイズ	XS	S	M	L	LL
身長(cm)	145~150	150~155	155~165	165~175	175~185
ウエスト(cm)	60~65	65~72	73~84	84~94	94~104



# MEN'S WEAR



SAFEty  
50+  
HEATing

MEN'S LIMITED

●KW-4613  
UVウエットトップジップ  
ショートメンズII

No. A201 7300 755745 ¥8,030

●Color:全1色 ●Size:M-L-LL-3L  
●仕様:1mmノーマルジャージ×UVカットストレッチ生地

	M	L	LL	3L
チェスト	88~96	96~104	104~112	108~116
身長	165~175	175~185		
ブラック×マットブラック	●	●	●	●



ブラック  
×マットブラック



SAFEty  
50+  
HEATing

MEN'S LIMITED

●KW-4614  
UVウエットトップジップ  
ロングメンズII

No. A202 7900 755295 ¥8,690

●Color:全1色 ●Size:M-L-LL-3L  
●仕様:1mmノーマルジャージ×UVカットストレッチ生地

	M	L	LL	3L
チェスト	88~96	96~104	104~112	108~116
身長	165~175	175~185		
ブラック×マットブラック	●	●	●	●



ブラック  
×マットブラック



SAFEty  
HEATing

MEN'S LIMITED

●KW-4615  
ウエットパンツメンズIII

No. A203 6200 750564 ¥6,820

●Color:全1色 ●Size:M-L-LL  
●仕様:1.5mmノーマルジャージ

	M	L	LL
ウエスト	76~84	84~94	94~104
ブラック×マットブラック	●	●	●

ブラック  
×マットブラック



SAFEty  
HEATing  
AIR prene

MEN'S LIMITED

●KW-4616  
ロングパンツメンズ

No. A204 9800 750537 ¥10,780

●Color:全1色 ●Size:M-L-LL  
●仕様:1.5mmノーマルジャージ×  
エアプレーン生地

	M	L	LL
ウエスト	76~84	84~94	94~104
ブラック×マットブラック	●	●	●

ブラック  
×マットブラック

背面



50+

MEN'S LIMITED

●KW-4604  
UV スノーケリング トレンカメンズ

No. A205 5400 750504 ¥5,940

●Color:全2色 ●Size:M-L-LL  
●UVカット・ストレッチ生地  
●素材:ポリエステル85%・ポリウレタン15%

	M	L	LL
ウエスト	76~84	84~94	94~104
メランジグレー	●	●	●
ブラック	●	●	●

メランジグレー

ブラック

# LADIES' WEAR



SAFEty  
50+  
HEATing

LADIES' LIMITED

●KW-4617  
UV ウエットトップジップ レディースIII

No. A206 7000 750525 ¥7,700

●Color:全1色 ●Size:S-M-L  
●仕様:1mmノーマルジャージ×UVカットストレッチ生地

	S	M	L
バスト	72~80	79~87	86~94
身長	154~162		
ブラック×ブラック	●	●	●

ブラック×ブラック



SAFEty  
HEATing  
AIR prene

LADIES' LIMITED

●KW-4619  
ロングパンツレディースII

No. A207 9800 750537 ¥10,780

●Color:全1色 ●Size:S-M-L  
●仕様:1.5mmノーマルジャージ×エアプレーン生地

	S	M	L
ヒップ	82~90	87~95	92~100
ブラック×ブラック	●	●	●

ブラック  
×ブラック



SAFEty  
HEATing

LADIES' LIMITED

●KW-4618  
ウエットパンツレディース

No. A208 6000 750054 ¥6,600

●Color:全1色 ●Size:S-M-L  
●仕様:1.5mmノーマルジャージ

	S	M	L
ヒップ	82~90	87~95	92~100
ブラック×ブラック	●	●	●

ブラック  
×ブラック

LADIES' LIMITED

●KW-4608  
UV スノーケリング  
トレンカレディース

No. A209 5000 750573 ¥5,500

●Color:全3色 ●Size:S-M-L  
●UVカット・ストレッチ生地  
●素材:ポリエステル85%・  
ポリウレタン15%

	S	M	L
ヒップ	82~90	87~95	92~100
ブラック	●	●	●
ブラック×マゼンダ	●	●	●
ブラック×パープルブルー	●	●	●

ブラック

ブラック  
×マゼンダ

ブラック  
×パープルブルー



マスク  
スニーカー  
フィン  
ブーツ  
グローブ  
ナイフ  
ライト  
ウェア  
バック  
アクセサリー  
ヒール  
ゲージ  
BC  
タンク  
アクセサリー  
ウェア  
アクセサリー  
アクセサリー  
時計

## MEN'S WEAR



**MEN'S**  
●KW-4658  
メンズ遮熱ラッシュ Tシャツ  
No. A301

4200  
750513  
●Color:全3色 ●Size:M-L-LL  
●UVカット・吸水速乾・遮熱生地  
●素材:ポリエステル100%

	M	L	LL
バスト	88~96	96~104	104~112
身長	165~175	175~185	



ブラック

ホワイト

ブラック×  
ホワイト



**MEN'S**  
●KW-4657  
メンズワッフル Tシャツ  
No. A302

4800  
750063  
●Color:全2色 ●Size:M-L-LL  
●UVカット・吸水速乾・遮熱生地  
●素材:ポリエステル100%

	M	L	LL
バスト	88~96	96~104	104~112
身長	165~175	175~185	



ブラック

グレー

拡大

**MEN'S**  
●KW-4661  
ワイドサーフパンツ5分丈  
No. A303

5800  
750534  
●Color:全3色 ●Size:M-L-LL  
●UVカット・接触冷感生地  
●素材:ナイロン100%



背面ポケット  
(5分丈7分丈共通)

	M	L	LL
ウエスト	76~84	84~94	94~104
身長	165~175	175~185	



ブラック

カーキ

グレー

**MEN'S**  
●KW-4660  
ワイドサーフパンツ7分丈  
No. A304

6200  
750564  
●Color:全2色 ●Size:M-L-LL  
●UVカット・接触冷感生地  
●素材:ナイロン100%

	M	L	LL
ウエスト	76~84	84~94	94~104
身長	165~175	175~185	



ブラック

カーキ

**MEN'S**  
●KW-4654  
アクティブ  
ショーツメンズ2  
No. A305

4800  
750063  
●Color:全1色 ●Size:M-L-LL  
●UVカット・吸水速乾生地  
●素材:ナイロン100%

	M	L	LL
ウエスト	76~84	84~94	94~104
身長	165~175	175~185	



ブラック

**MEN'S**  
●KW-4474  
水陸シューズ  
No. A306

4600  
750543  
●Color:全2色 ●Size:24~28cm  
●水陸2Way  
●素材:シューズ本体/ポリエステル  
シューズ底(ソール)/合成ゴム  
インソール/EVA



ブラック

ブラック×イエロー

**MEN'S**  
●KW-4649  
トレカメンズ  
No. A307

3600  
750072  
●Color:全1色 ●Size:M-L-LL  
●UVカット・接触冷感生地  
●素材:ナイロン88%・ポリエステル12%



トレカタイフ

レギンスタイフ

	M	L	LL
ウエスト	76~84	84~94	94~104
身長	165~175	175~185	



ブラック





# LADIES' WEAR



LADIES' ●KW-4659  
 遮熱ノースリーブシャツ レディース  
 No. A401 3800 750582 ¥4,180

●Color:全3色 ●Size:M-L  
 ●UVカット・吸水速乾・遮熱生地  
 ●素材:ポリエステル100%

	M	L
バスト	79~87	86~94
身長	154~162	



LADIES' ●KW-4656  
 遮熱フレアスリーブシャツ レディース  
 No. A402 3800 750582 ¥4,180

●Color:全3色 ●Size:M-L  
 ●UVカット・吸水速乾・遮熱生地  
 ●素材:ポリエステル100%

	M	L
バスト	79~87	86~94
身長	154~162	



LADIES' ●KW-4653  
 ボードショーツ レディースII  
 No. A403 3800 750582 ¥4,180

●Color:全3色 ●Size:M-L-LL  
 ●UVカット・吸水速乾生地  
 ●素材:ポリエステル100%

	M	L	LL
ヒップ	87~95	92~100	97~105
身長	154~162		



LADIES' ●KW-4655  
 遮熱キャミワンピース レディース  
 No. A404 6400 750084 ¥7,040

●Color:全2色 ●Size:S-M-L  
 ●UVカット・吸水速乾・遮熱生地  
 ●素材:ポリエステル100%

	M	L
バスト	79~87	86~94
身長	154~162	

背面



トレンカタイプ



レギンスタイプ

LADIES' ●KW-4646  
 トレンカレディース  
 No. A405 3600 750072 ¥3,960

●Color:全2色 ●Size:S-M-L-LL  
 ●UVカット・接冷感生地  
 ●素材:ナイロン88%、ポリエステル12%

	S	M	L	LL
ヒップ	82~90	87~95	92~100	97~105
身長	154~162			

ブラック



## Trubeaute™

UVカット加工の生地を使用し、海辺の強い紫外線をしつかりガードし日焼け防止などに役立ちます。  
 (紫外線保護指数:UPF50+) さらに、UVカットだけでは防げない、肌に悪影響を及ぼす近赤外線を吸収、  
 カットする効果により肌への負担を軽減します。

LADIES' ●KW-4666  
 トゥルーポーテパーカー  
 レディース  
 No. A406 9800 750537 ¥10,780

●Color:全2色 ●Size:M-L-LL  
 ●撥水加工ストレッチ・UVカット・近赤外線カット  
 ●素材:ポリエステル100%

	M	L	LL
バスト	79~87	86~94	93~101
身長	154~162		



ブラック

LADIES' ●KW-4667  
 トゥルーポーテ  
 アームカバー  
 No. A407 3800 750582 ¥4,180

●Color:全1色 ●Size:FREE  
 ●撥水加工ストレッチ  
 UVカット・近赤外線カット  
 ●素材:ポリエステル88%  
 ポリウレタン12%



ブラック



LADIES' ●KW-4478  
 トゥルーポーテUV グローブ  
 No. A408 4000 750003 ¥4400

●Color:全1色 ●Size:S-M-L  
 ●撥水加工ストレッチ  
 UVカット・近赤外線カット  
 ●素材:ポリエステル83%・ポリウレタン17%

	S	M	L
手周り	18	20	22

ブラック

# JUNIOR WEAR

JUNIOR ●KW-4662  
 ラッシュジップロングジュニア  
 No. A409 4200 750513 ¥4,620

●Color:全3色 ●Size:130~160  
 ●UVカット・接冷感生地  
 ●素材:ナイロン88%・ポリエステル12%



ブラック

ミント

ホワイト

- マスク
- ストール
- フリン
- ブーツ
- グローブ
- ナイフ
- ライト
- ウエア
- パジャマ
- サンダル
- ビブ
- ケイシ
- BC
- タンス
- マゼキ
- ウエア
- カマエ
- ミ
- フロ
- ミ
- 時計



マスク  
フットウェア  
フィン  
ブーツ  
グローブ  
ナイフ  
ライト  
ウェイト  
バリック  
ウェイト  
エレクトロニクス  
ゲージ  
BC  
タンク  
ウェアー  
ウェアー  
ウェアー  
ウェアー  
ウェアー  
時計

## WEARS

これまで以上の進化を遂げたアクアラングのセラミックスキンファーストレイヤーシリーズ。ドライスーツとウェットスーツのどちらにもアンダーウェアとして着用出来、ダイビング中の体の保温をサポート、さらに温暖な地域ではそのまま着用してダイビングすることもできます。素材には高級ファブリックを使用しています。3層構造のファブリックにセラミック技術を適用しており、保温性が高く浮力がほぼゼロな素材です。そして最高の快適性を実現しています。外側にライクラを使用し、内側には通気性の高いポリウレタン (PU) メンブレンとポーラーフリースを貼り合わせた素材を使用しています。



### CERAMIQSKIN

#### ●セラミックスキン

長袖 **No. A501** 22000 **¥24,200**  
9000891

ロングパンツ **No. A502** 22000 **¥24,200**  
9000891

長袖+ロングパンツ **No. A503** 40000 **¥44,000**  
9000063

#### Technical Features

- 3層構造ファブリック:外側に伸縮性のあるライクラ、中間層にセラミック技術を駆使したポリウレタンメンブレン、内側の肌に触れる部分には保温性があり肌触りの良いポーラーフリースを採用
- 浮力がほぼゼロ
- 火山岩由来混合物をベースとするセラミックテクノロジーにより、体内から放出された「遠赤外線」を反射する事により高い保温性を維持
- フランス製

メンズ	S	M	L	XL	XXL
胸囲 (cm)	90-95	95-100	98-105	100-110	108-115
ウエスト (cm)	80-85	82-90	88-96	92-102	100-108
ヒップ (cm)	90-92	92-100	98-105	102-120	118-125
身長 (cm)	165-170	170-180	180-185	185-190	188-195
体重 (kg)	60-70	70-85	85-95	95-105	100-115

レディース	S	M	L	XL
胸囲 (cm)	82-88	88-92	92-96	96-100
ウエスト (cm)	65-71	71-75	75-79	79-83
ヒップ (cm)	90-96	96-100	100-104	104-108
身長 (cm)	155-165	162-170	168-175	173-180
体重 (kg)	50-55	55-65	65-70	70-90

#### 100% Recycled

ポリエステル生地はプラスチックボトルから再生されるリサイクル素材を100%使用



### Men's Rashguard

#### Xscape **数量限定**

●メンズラッシュガード エスケープ  
長袖 **No. A504** 4300 **¥4,730**  
900783

半袖 **No. A505** 3400 **¥3,740**  
900603

#### Technical Features

- リサイクルボトルを使用
- 85%ポリエステル/15%スパンデックスの伸縮素材
- 腕のしたは通気性の良いメッシュ素材
- ルーズフィット●日焼け対策に最適

サイズ	S	M	L	XL
胸囲 (cm)	90-95	95-100	98-105	100-110
ウエスト (cm)	80-85	82-90	88-96	92-102
ヒップ (cm)	90-92	92-100	98-105	102-120
身長 (cm)	165-170	170-180	180-185	185-190
体重 (kg)	60-70	70-85	85-95	95-105



#### 100% Recycled

ポリエステル生地はプラスチックボトルから再生されるリサイクル素材を100%使用

### Women's Rashguard

#### Xscape **数量限定**

●ウィメンズラッシュガード エスケープ  
長袖 **No. A506** 4300 **¥4,730**  
900783

#### Technical Features

- リサイクルボトルを使用
- 85%ポリエステル/15%スパンデックスの伸縮素材
- 腕のしたは通気性の良いメッシュ素材
- ルーズフィット●日焼け対策に最適

サイズ	S	M	L
胸囲 (cm)	82-88	88-92	92-96
ウエスト (cm)	65-71	71-75	75-79
ヒップ (cm)	90-96	96-100	100-104
身長 (cm)	155-165	162-170	168/175
体重 (kg)	50-55	55-65	65-70



#### 100% Recycled

ポリエステル生地はプラスチックボトルから再生されるリサイクル素材を100%使用

アクアラングオリジナルラッシュガードは紫外線防止効果に加え、海洋生物等からの体の保護も考慮したデザインです。水中と陸上の両方で使用でき、ウェットスーツのインナーとしても最適です。さまざまなニーズやスタイルに合わせて、ぴったりとしたものやゆったりとしたもの、そして女性用レギンスなどがあります。

### Men's Rashguard Slim Fit

#### ●メンズラッシュガード スリムフィット

長袖 **No. A507** 5700 **¥6,270**  
900315

半袖 **No. A508** 4800 **¥5,280**  
900234

#### 数量限定

#### Technical Features

- リサイクルボトルを使用
- 80%ポリエステル/20%エラスチンの伸縮素材
- スリムフィット
- 日焼け対策に最適

メンズ	S	M	L	XL
胸囲 (cm)	90-95	95-100	98-105	100-110
ウエスト (cm)	80-85	82-90	88-96	92-102
ヒップ (cm)	90-92	92-100	98-105	102-120
身長 (cm)	165-170	170-180	180-185	185-190
体重 (kg)	60-70	70-85	85-95	95-105

#### 100% Recycled

ポリエステル生地はプラスチックボトルから再生されるリサイクル素材を100%使用



### Women's Rashguard

#### Slim Fit **数量限定**

●ウィメンズラッシュガード スリムフィット  
**No. A509** 5700 **¥6,270**  
900315

#### Technical Features

- リサイクルボトルを使用
- 80%ポリエステル/20%エラスチンの伸縮素材
- スリムフィット
- 日焼け対策に最適

レディース	S	M	L
胸囲 (cm)	82-88	88-92	92-96
ウエスト (cm)	65-71	71-75	75-79
ヒップ (cm)	90-96	96-100	100-104
身長 (cm)	155-165	162-170	168/175
体重 (kg)	50-55	55-65	65-70

#### 100% Recycled

ポリエステル生地はプラスチックボトルから再生されるリサイクル素材を100%使用



### Women's Legging **数量限定**

●ウィメンズ レギンス  
**No. A510** 4800 **¥5,280**  
900234

#### Technical Features

- リサイクルボトルを使用
- 80%ポリエステル/20%エラスチンの伸縮素材
- アスリートフィット
- 日焼け対策に最適

レディース	S	M	L
パンツ丈 (cm)	85-88	88-91	91-94
ウエスト (cm)	59-64	64-69	69-74
ヒップ (cm)	80-85	85-90	90-95
身長 (cm)	155-165	162-170	168/175
体重 (kg)	50-55	55-65	65-70

#### 100% Recycled

ポリエステル生地はプラスチックボトルから再生されるリサイクル素材を100%使用





# WEARS

## ●Chillproof Hooded Jacket

No. A601 35000 000053 **¥38,500**

- Color:全2タイプ
- Size:S-M-L-XL
- 着心地が良く、快適で100%防風により体を暖かく保ちます。また、フードとフロントポケットがあり頭と手を暖かく保ちます。



BK

SV

## ●Chillproof Longpants

No. A603 26000 000062 **¥28,600**

- Color:全1タイプ
- Size:レディース 6-8-10-12-14  
メンズ S-M-L-XL-XXL
- ウエストは通常のパンツに比べて丈が長めに作られているため、お腹まわりがしっかりカバーし、高い保温効果が得られます。



## ●Chillproof Long Sleeve Full Zip

No. A604 29800 000092 **¥32,780**

- Color:全1タイプ
- Size:レディース 6-8-10-12  
メンズ M-L-XL-XXL
- インナーアウターとして使用できる万能なウェア。フルジップにより着脱を簡単にでき、温度を調整できます。



## ●Rapid Dry Long Sleeve

No. A608 35000 000053 **¥38,500**

- Color:全3タイプ
- Size:XXS-XS-S-M-L-XL-XXL
- ゆったりとしたフィットにより水上や日常生活にも使用出来る様なデザインです。UVカットと水を弾く生地により快適に過ごせます。



WT×GY

BK×GY

BK×PK  
XXS-XS-S

## 風や波しぶきをシャットアウト! アフターダイブでも活躍! Boat Coat

### ●ボートコート

No. A602 45000 9000504 **¥49,500**

- 2mm ダブルジャージ
- 冷えた体を守る2mm 厚のウェットスーツ素材でできたコートです。
- 船上で風や水しぶきからダイバーを守り、保温効果も抜群です。



ボートコート既製サイズ表(ユニセックスサイズ)

	S	M	L	XL
身長(cm)	~160	160~165	165~175	170~180
胸囲(cm)	112	118	126	138
腰囲(cm)	112	118	126	138
着丈(cm)	76	80	84	85
裾丈(cm)	72	81	87	89

裏起毛素材、カラーも選べます

## Turf Operon Rashguard

### ●ターフ オペロン ラッシュガード

ターフ半袖 No. A605 7700 900396 **¥8,470**

ターフ長袖 No. A606 8800 900297 **¥9,680**

ターフショーツ No. A607 7700 900396 **¥8,470**

- 撥水加工起毛素材

受注生産品 ※受注後7~10日

メンズ	半袖		長袖		ショーツパンツ	
	Fサイズ M~L	L~XL	Fサイズ M~L	L~XL	Fサイズ M~L	L~XL
ブラック	●	●	●	●	●	●
ネイビー	●	●	●	●	●	●
シルバー	●	●	●	●	●	●
オレンジ	●	●	●	●	●	●
パワダーブルー	●	●	●	●	●	●
レッド	●	●	●	●	●	●
イエロー	●	●	●	●	●	●



UVカット、速乾性に優れています

## Hot Capsule

ホットカプセル

受注生産品

※受注後7~10日



ノーマル

チタン



## ●ホットカプセル

ノーマル

半袖 No. A609 14800 9002331 **¥16,280**

長袖 No. A610 17800 9002061 **¥19,580**

ショーツパンツ No. A611 14800 9002331 **¥16,280**

ロングパンツ No. A612 24800 9002322 **¥27,280**

■特殊気密起毛のきめ細かな表面生地が温熱、保温、蓄熱機能を大きく向上させています

チタン

半袖 No. A613 20000 9000081 **¥22,000**

長袖 No. A614 23000 9000702 **¥25,300**

ショーツパンツ No. A615 20000 9000081 **¥22,000**

ロングパンツ No. A616 30000 9000072 **¥33,000**

■チタンは金属の中で皮膚との相性が良く熱伝導効果にも優れます

■このチタンを加工した多重機能生地

サイズ表(ターフ/ホットカプセル)

サイズ	S	M	L	XL	3L
身長	156 ~ 164	163 ~ 172	171 ~ 178	172 ~ 180	174 ~ 183
体重	50 ~ 58	57 ~ 65	62 ~ 70	66 ~ 76	73 ~ 83
ウエスト	64 ~ 70	68 ~ 75	72 ~ 81	77 ~ 87	82 ~ 93
ヒップ	80 ~ 87	85 ~ 93	90 ~ 98	95 ~ 103	100 ~ 109
股下	62 ~ 67	66 ~ 72	69 ~ 75	72 ~ 79	73 ~ 80

(単位: cm ただし体重はkg)

サイズ	S	M	L
身長	147 ~ 155	154 ~ 162	160 ~ 169
体重	40 ~ 47	46 ~ 54	52 ~ 60
ウエスト	54 ~ 62	58 ~ 66	63 ~ 72
ヒップ	78 ~ 84	82 ~ 90	87 ~ 96
股下	59 ~ 64	63 ~ 69	67 ~ 74

(単位: cm ただし体重はkg)



ロイヤルブルー

グレー

ラグーン(XS-S-M)

ブラック

フラミンゴ(XS-S-M)

## ●ロングスリーブ ラッシュガード

No. A617 4800 800483 **¥5,280**

- Color:全5タイプ
- Size:XS-S-M-L-XL-XXL
- メンズ・レディースの区別がないユニセックスタイプ。
- サイズはXSからXLまで5サイズを展開! あらゆるマリナーズにおススメの1着です!

	XXS	XS	S	M	L	XL	XXL
胸囲	74	82	84	87	92	100	104
ウエスト	64	68	72	76	84	88	92

(cm)



## ●1mmSCS/AIRYパンツ

No. A618 6800 700674-5-650244 **¥7,480**

- Size:M-L-XL



## ●1mmSCS/AIRYレディース



●生地:表/黒ジャージ、裏/SCS●厚さ:1mm

1mmSCS/AIRYレディース

No. A619 8800 700616-5-650275 **¥9,680**

- Size:S-M-L





# WETSUITS & SWIM COLLECTION

## Aqua Skin Shorty V3

## Aqua Skin Top V3



BLACK TURQUOISE  
No. A801  
15800  
0000951  
¥17,380

BLACK TURQUOISE  
No. A802  
9200  
000029  
¥10,120

Aqua Skin Shorty V3			
Aqua Skin Top V3			
SIZE	S	M	L
HEIGHT (cm)	163-170	170-176	176-185
WEIGHT (kg)	63-73	70-80	76-87

※全てメンズサイズになります



HYBRID CONSTRUCTION  
ボタニに1.5mmのネオプレン熱を保護し維持

HYBRID CONSTRUCTION  
ボタニ、袖口に0.5mmのネオプレン熱を保護し維持

THERMO-GUARD TECHNOLOGY  
快適性と柔軟性を最大限に高めるサーモガードテクノロジーにより、体温を維持



## WARM TITANUM SKIN SWIM WEAR

●長時間水泳場にいる方、寒いのが苦手な方におススメウェア



SHORT SLEEVE  
No. A803  
13700  
0000731  
¥15,070

SHORT PANTS  
No. A804  
16000  
0000061  
¥17,600

■チタンが持つ多重機能について  
チタンは金属の中で皮膚との相性が良く、スポーツ選手が使用しているスーパーテームもチタン加工をした粉末を塗布したもので、関節や筋肉の痛み、不快症状を取り除きます。また、身体には生体電流という微弱な電気が流れており、チタンは電気の流れ、血流を改善します。皮膚熱伝導効果、保温性にも優れています。紫外線カット機能もあり、チタンと特殊気密起毛の組合せによる優れたマテリアル素材です。

WARM TITANUMSKIN SWIM WEAR					
SIZE	S	M	L	XL	3L
HEIGHT (cm)	156-164	163-172	171-178	172-180	172-180
WEIGHT (kg)	50-58	57-65	62-70	66-76	66-76
CHEST (cm)	64-70	68-75	72-81	77-87	77-87
WAIST (cm)	80-87	85-93	90-98	95-103	95-103
HP (cm)	62-67	66-72	69-75	72-79	72-79

## MATRIX

### PERFORMANCE

マトリクスウェットは、適切なEXO-CORE TECHNOLOGYで作成された最高級のFINA承認の競争力のあるウェットスーツです。それは、最大の柔軟性と動きの自由を確保しながら、筋肉の振動と拉力を低減する最新の高性能材料の両方を備えています。さらに、マトリクスには、前後の継テープを利用し、長さや位置を改善するために相互調整することにより、体の位置を改善するための特許テープシステムが含まれています。

### RESEARCH & DEVELOPMENT

5000 HOURS OF TESTING / 5000時間のテスト  
6名のアスリート、コーチ、科学者からなる研究開発チーム、100名以上のテストアスリート、ワシントン州立大学のスポーツ科学技術チーム、イタリア製

### CORE FEATURES

2つの素材の組合せ  
— 高いコンプレッション、筋肉の振動を抑制する高レベルの圧縮性能とストレッチ性能  
— ジャガード抵抗を軽減し、筋肉の柔軟性と可動域を最大化する

### SUSTAINING TAPE CAGE / 身体位置の改善

— 骨盤を全方向に補強する構造により推進力の増強  
— 前転と後転の相互調整テープは水平方向の浮力を提供します

MATRIX MENS/SIZE					
SIZE	XS	S	M	L	XL
WAIST (cm)	69-71	71-74	74-76	76-79	79-81
HIPS (cm)	81-84	84-87	87-92	92-97	97-99

MATRIX MENS/SIZE			
SIZE	XS	S	M
WAIST (cm)	61-66	66-71	71-74
HIPS (cm)	81-87	87-92	92-97
CHEST (cm)	81-84	84-89	89-92

### JACQUARD THREAD FABRIC

— 抵抗の軽減  
— 4方向のストレッチ性を最大化し、筋肉の柔軟性を可能にします  
— 55%ポリアミド / 45%エラストン

### ADAPTED COMPRESSION PROGRESSIVE FABRIC

— 筋肉の振動をコントロール  
— ストライプ生地は高レベルのコンプレッション機能と一方のストレッチ機能を提供します  
— 53%ポリアミド / 33%エラストン / 13%ポリエステル / 1%メタル

### EXO-CORE TECHNOLOGY

— 2つの素材の組合せ  
— 高いコンプレッション性能と広い可動域

### SUSTAINING TAPE CAGE

— スナップバック構造  
— より大きな推進力  
— 水平浮力

### OTHER FEATURES

— 撥水生地、高い撥水性により抵抗を軽減



## FOCUS SWIM SNORKEL

コンパクトな三角形のブレードが使用中の安定性を生み出し水の流動化も促します。アクションの軽量アシスタントヘッドストラップ、独自のマウスピースが呼吸をしやすくストレスを軽減、逆流防止弁使用。

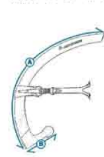

SIZE		
	A	B
REGULAR FIT	53cm	10.5cm
SMALL FIT	49cm	9cm

### BLACK / GREY

No. 172015  
REGULAR FIT

### NAVY / BRIGHT YELLOW

No. 172013  
REGULAR FIT

### BLACK / GREY

No. 173011  
SMALL FIT

### NAVY / BRIGHT YELLOW

No. 173013  
SMALL FIT

●スペア マウスピース  
No. A808 1200  
000021 ¥1,320  
REGULAR / BLACK 301485 GREY 301460 NAVY 301461  
YELLOW 301462 SMALL / WHITE 301483 GREY 301470  
YELLOW 301471

●スペアストラップ  
No. A809 800  
000008 ¥880  
NAVY 301490 WHITE 301491 YELLOW 301492

## TRAINING GEAR & ACCESSORIES

ALPHA FIN  
従来のスイムフィンよりも70%軽量化。  
アルファフィンは非対称のショートブレード  
設計により、自然なキックを生み出します。

●アルファフィン  
No. A810 4200  
000024 ¥4,620

SIZE	
MENS (cm)	WOMENS (cm)
XXS	23-24
XS	24-25
S	26-28
M	28-29
L	29-31
XL	30-
XXL	31-



### BACK

### FRONT

### PULL BUOY

— 上半身を固定してトレーニングに使用  
— 独自の形状で身体により浮力が生まれ、体幹を強化。

### ●プルブイ

No. A811 2800  
000002 ¥3,080

### KICK BOARD

— 上半身を固定して下半身のトレーニング強化  
— 高密度EVAフォーム  
— 高い耐久性と耐水性

### ●キックボード

No. A812 3000  
000003 ¥3,300

### FRONT

### BACK

### GEAR MESH BACKPACK

— プラチナ、スチール、ファンなど濡れモノ用品を最適な収納します。  
— 用品の形状、大きさに合わせ、上置きは可能も可能。  
— 調整可能なショルダーストラップ  
— 外部ジップポケットには小さなアクセサリを保管します  
— ポルトメッシュポケット付き

### ●ギアメッシュバックパック

No. A813 4900  
000094 ¥5,390

— 容量:30L  
— Color:NAVY/B, YELLOW  
— Size:55cm×36cm×15.5cm

## SWIM METHOD

スイムメソッドの製品は、小さいお子様がスイミングを安全に効果よく泳ぐ特性を理解し、水と共に成長出来るように構成されたスイムアクセサリーです。

### ARM FLOATS

### ●アームフローター

No. A815 2000  
000002 ¥2,200

対象年齢 2-3歳 3-6歳  
推奨体重 15kg-19kg 19kg-30kg

GREEN/BLUE  
M NO.253647  
L NO.253648

### SWIM VEST

### ●スイムベスト

No. A814 2900  
000092 ¥3,190

対象年齢 2-3歳 3-6歳  
推奨体重 15kg-19kg 19kg-30kg

PINK/PURPLE  
M NO.253651  
L NO.253652

GREEN/BLUE  
M NO.253647  
L NO.253648

B.GREEN/NAVY

BEACHWALKER KIDS

●ビーチウォーカー キッズ

No. A816 1800  
000081 ¥1,980

対象年齢 0.5-6歳対象商品

6-12歳男子対象商品

6-12歳女子対象商品

### ARM FLOATS

対象年齢 2-3歳 3-6歳  
推奨体重 15kg-19kg 19kg-30kg

GREEN/BLUE  
M NO.253647  
L NO.253648

PINK/PURPLE  
M NO.253651  
L NO.253652

GREEN/BLUE  
M NO.253647  
L NO.253648

B.GREEN/NAVY

BEACHWALKER KIDS

●ビーチウォーカー キッズ

No. A816 1800  
000081 ¥1,980

対象年齢 0.5-6歳対象商品

6-12歳男子対象商品

6-12歳女子対象商品

対象年齢 0.5-6歳対象商品

6-12歳男子対象商品

6-12歳女子対象商品

対象年齢 0.5-6歳対象商品

6-12歳男子対象商品

6-12歳女子対象商品

対象年齢 0.5-6歳対象商品

6-12歳男子対象商品

6-12歳女子対象商品

## BACK PACK

トランジションバックは2つのシューズ収納スペースと、ウェットスーツ用のバック、ヘルメットハンガー、バイクポンプ固定用ストラップ、ゴーグルや小物を収納できるアクセサリポケット、ウォーターボトルを収納できる可動するサイドポケットが付いています。レース、移動や旅行に必要な必需品を全て効率よく収納できるバックパックです。パッド入りラップトップ仕様。調整可能なチルトベルトとウエストベルト。通気性のある熱成型パネルを組み合わせた非常に快適なフィット感を実現したバックパック。



### TRANSITION BACKPACK

### ●トランジションバックパック

No. A818 15800  
000081 ¥17,380

容量:35L - SIZE 35cm×52cm×22cm

1 自立式形状バック  
2 自立型ハート配が自立式形状

3 特殊成形バックパネル  
空気の流れを確保し通気性を高めるバックパネル

4 ドライバック  
濡れ物も保管可能

5 パッド入り収納スペース  
サイドジップ収納スペースは15インチのデバイス保管と保護

6 ヘルメットハンガー  
バック全面上部に固定バック仕様  
快適で安全なフィット感

7 複数の収納ポケット  
多くのアイテム収納可能

8 自転車用ポンプ固定ストラップ仕様  
ポンプを簡単に使用、保管出来ます

9 パッド入り収納スペース  
サイドジップ収納スペースは15インチのデバイス保管と保護

10 ヘルメットハンガー  
バック全面上部に固定バック仕様  
快適で安全なフィット感

11 自立式形状バック  
自立型ハート配が自立式形状

12 特殊成形バックパネル  
空気の流れを確保し通気性を高めるバックパネル

13 ドライバック  
濡れ物も保管可能

14 パッド入り収納スペース  
サイドジップ収納スペースは15インチのデバイス保管と保護

15 ヘルメットハンガー  
バック全面上部に固定バック仕様  
快適で安全なフィット感



# WEARS



マスク  
スウェット  
フリン  
フービー  
グローブ  
ナイフ  
ライト  
ウェア  
バック  
マタニティ  
ヒール  
ゲージ  
BC  
タンク  
フリース  
ウェア  
カモフラージュ  
コンビ  
フロック  
マタニティ  
時計

## WEARS



003 キング



ラベル(襟ネーム)は簡単に手でちぎれるティアアウェイラベル



132 ライトピンク

### 襟ぐり広め (WM, WLサイズ)

ウーマンサイズは首リブが細く、襟ぐりを広めにし女性らしい仕様となっています。



### 累計2億枚以上販売している不動の人気Tシャツ

## 00085-CVT

### 5.6オンス ヘビーウェイトTシャツ

ホワイト		カラー	
100~160	No. A901 1235/70489	No. A902 1365/70559	¥1,501
WM~XL	No. A903 1365/70559	No. A904 1475/70230	¥1,622
XXL~XXXL	No. A905 1755/70821	No. A906 1885/70911	¥1,930
4XL~5XL	No. A907 2080/75061	No. A908 2210/75151	¥2,288

54 COLORS 18 SIZE 5.6oz やや厚手



プリントが出来る範囲



ルックプリント インクジェット 転写 刺繍

- 190g/m<sup>2</sup> (5.6oz) 17/- 天竺
- 綿100%
- ※ 空グレー：綿80% ポリエステル20%
- ※ アッシュ：綿95% ポリエステル5%
- ※ ホワイトのみ綿糸縫製

### POINT 型くずれしにくい安心の品質

ほど良い生地の手触りと、左右両肩ラインから首後までテープ処理をすることで、型くずれを防ぎます。



001 ホワイト

サイズ	100	110	120	130	140	150	160	WM	WL	XS	S	M	L	XL	XXL(2XL)	XXXL(3XL)	4XL	5XL
モデル身長	100	108	116	130	137	150	161	157	165	162	163	170	179	181	183	186	186	189
身長	40	44	48	52	56	60	63	61	64	63	66	70	74	78	82	84	84	84
身巾	31	33	35	37	40	43	46	43	46	46	49	52	55	58	61	64	67	70
肩巾	27	29	31	33	35	38	41	36	38	41	44	47	50	53	56	59	62	65
袖丈	12	13	14	15	16	17	18	16	17	18	19	20	22	24	26	26	26	26



▲マークは在庫限り



# WEARS



187  
ダークグレー

真面目な見た目と快適な着用感がひとつに



## 00302-ADP 4.4オンス ドライポロシャツ

ホワイトカラー・蛍光カラー		ミックスカラー	
120~150	No. B001 1651 705511 ¥1,816	No. B002 2327 708261 ¥2,559	
SS~LL	No. B003 1794 705521 ¥1,973	No. B004 2548 703871 ¥2,802	
3L~5L	No. B005 2171 709151 ¥2,388	No. B006 2990 703902 ¥3,289	

36 COLORS 12 SIZE 4.4oz やや厚手 吸汗 速乾 UV CUT

UPF 20 身顔色ボタン 襟はリップ仕様 スリット TEAR AWAY LABEL

●150g/m<sup>2</sup> メッシュ(4.4oz) ●ポリエステル100%



ミックスカラー

サイズ	120	130	140	150	SS	S	M	L	LL	3L	4L	5L
コード	21	22	23	24	51	01	02	03	04	06	09	47
身長	48	52	56	59	62	65	68	71	74	77	80	82
身巾	36	38	40	42	44	47	50	53	56	60	64	68
肩巾	34	36	38	40	42	44	46	48	50	53	56	59
袖丈	15	16	17	18	19	20	21	22	23	25	26	27

プリントが出来る範囲



表面メッシュ仕様



サイズ	120	130	140	150	SS	S	M	L	LL	3L	4L	5L
モデル身長	116	130	137	153	157	163	170	179	181	183	186	189



096  
ミントブルー

ドライポロにポケット付で使い勝手UP



## 00330-AVP 4.4オンス ドライポロシャツ(ポケット付)

ホワイトカラー・蛍光カラー		ミックスカラー	
SS~LL	No. B007 1794 705521 ¥1,973	No. B008 2548 703871 ¥2,802	
3L~5L	No. B009 2171 709151 ¥2,388	No. B010 2990 703902 ¥3,289	
6L~7L	No. B011 3120 704812 ¥3,432		

36 COLORS 10 SIZE 4.4oz やや厚手 吸汗 速乾 UV CUT

UPF 20 身顔色ボタン 襟はリップ仕様 スリット ポケット付 TEAR AWAY LABEL

●150g/m<sup>2</sup> メッシュ(4.4oz) ●ポリエステル100%



ミックスカラー

サイズ	SS	S	M	L	LL	3L	4L	5L	6L	7L
コード	51	01	02	03	04	06	09	47	69	70
身長	62	65	68	71	74	77	80	82	84	86
身巾	44	47	50	53	56	60	64	68	73	78
肩巾	42	44	46	48	50	53	56	59	62	65
袖丈	19	20	21	22	23	25	26	27	27	27
ポケットサイズ	W10 x H11		W11 x H12		W11.5 x H12.5					

プリントが出来る範囲



表面メッシュ仕様



サイズ	SS	S	M	L	LL	3L	4L	5L	6L	7L
モデル身長	157	163	170	179	181	183	186	189	189	190



015  
オレンジ

シンプル・イズ・ベストなポケット無し



## 00141-NVP 5.8オンス T/Cポロシャツ(ポケット無し)

SS~LL	No. B012 2600 700281 ¥2,860
3L~5L	No. B013 2800 700691 ¥3,080

11 COLORS 08 SIZE 5.8oz やや厚手 形状安定 UV CUT

UPF 40 身顔色ボタン 襟はリップ仕様 TEAR AWAY LABEL

●195g/m<sup>2</sup>(5.8oz) 交編鹿の子  
●本体:綿65% ポリエステル35%  
●リップ:綿60% ポリエステル40%



▲マークは在庫限り

プリントが出来る範囲



女性モデル  
男性モデル



サイズ	SS	S	M	L	LL	3L	4L	5L
モデル身長	157cm	163cm	170cm	179cm	181cm	183cm	186cm	189cm



## WEARS

程よい厚みの裏パルスイート  
デイリーウェアからチームウェアまで幅広く活躍

### 00183-NSC

9.7オンス スタンダードトレーナー

No. B101 4680 XS-2XL 706723 **¥5,148**  
No. B102 5928 3XL-4XL 709414 **¥6,520**

17 08 9.7oz

COLORS SIZE 厚手  
●330g/m<sup>2</sup>(9.7oz)裏毛  
●綿100%  
※李グレー：綿60%ポリエステル40%  
※オートミール：綿84%ポリエステル16%



吸水性の高い裏毛(裏パイル)仕様

プリントが出来る範囲

サイズ	XS	S	M	L	XL	2XL	3XL	4XL
コード	98	01	02	03	07	62	63	64
モリ身長	157	163	170	179	181	183	186	189
肩丈	60	64	67	70	73	76	76	76
身巾	47	50	53	56	59	62	67	72
胸丈	42	44	47	50	53	56	57	58
袖丈	56	59	62	63	63	63	63	63

スタイリッシュなスタンドカラーの  
ジップジャケット

### 00190-NNJ

9.7オンス スタンダードジップジャケット

No. B103 5980 XS-2XL 706814 **¥6,578**  
No. B104 7020 3XL-4XL 704194 **¥7,722**

15 08 9.7oz

COLORS SIZE 厚手  
●330g/m<sup>2</sup>(9.7oz)裏毛  
●綿100%  
※李グレー：綿60%ポリエステル40%  
※オートミール：綿84%ポリエステル16%



吸水性の高い裏毛(裏パイル)仕様

プリントが出来る範囲

サイズ	XS	S	M	L	XL	2XL	3XL	4XL
コード	98	01	02	03	07	62	63	64
モリ身長	157	163	170	179	181	183	186	189
肩丈	60	64	67	70	73	76	76	76
身巾	47	50	53	56	59	62	67	72
胸丈	42	44	47	50	53	56	57	58
袖丈	56	59	62	63	63	63	63	63

スタンダードなシルエットが特徴の  
程よい厚みのWフードブルパーカー

### 00188-NNH

9.7オンス スタンダードWフードブルパーカー

No. B105 6396 XS-2XL 707744 **¥7,035**  
No. B106 7644 3XL-4XL 700536 **¥8,408**

17 08 9.7oz

COLORS SIZE 厚手  
●330g/m<sup>2</sup>(9.7oz)裏毛  
●綿100%  
※李グレー：綿60%ポリエステル40%  
※オートミール：綿84%ポリエステル16%



吸水性の高い裏毛(裏パイル)仕様

プリントが出来る範囲

サイズ	XS	S	M	L	XL	2XL	3XL	4XL
コード	98	01	02	03	07	62	63	64
モリ身長	157	163	170	179	181	183	186	189
肩丈	60	64	67	70	73	76	76	76
身巾	47	50	53	56	59	62	67	72
胸丈	42	44	47	50	53	56	57	58
袖丈	56	59	62	63	63	63	63	63

しっかりした生地感と光沢感が魅力

### 00051-ET

ベーシックカラーブルゾン

No. B107 2860 XS-2XL 702002 **¥3,146**  
No. B108 3380 3XL-4XL 706632 **¥3,718**

17 08

COLORS SIZE 厚手  
●ナイロン100%  
※異形ネタタ



バックスタイル

プリントが出来る範囲

サイズ	XS	S	M	L	XL	2XL	3XL	4XL
コード	98	01	02	03	07	62	63	64
モリ身長	159	165	170	175	179	185	190	195
肩丈	62	64	66	68	71	74	77	80
身巾	49	52	57	61	65	68	72	76
袖丈	75	78	82.5	87	91.5	96	97	98

多彩な機能を搭載したアクティブモデル

### 00061-RSJ

リフレクスポーツジャケット

No. B109 4300 XS-2XL 700103 **¥4,730**  
No. B110 4900 3XL-4XL 700343 **¥5,390**

16 08

COLORS SIZE 背フラツ  
●裏地/背裏：ポリエステル100%  
※表地：高密度タフタ  
※背裏：メッシュ



バックスタイル

プリントが出来る範囲

サイズ	XS	S	M	L	XL	2XL	3XL	4XL
コード	98	01	02	03	07	62	63	64
モリ身長	157	163	170	179	181	183	186	189
肩丈	60	63	67	70	73	76	76	76
身巾	49	53	57	61	65	69	73	80
袖丈	77	79	82	87	90	94	95	96

防水性に優れたストレッチ素材  
スタイリッシュなシルエットで  
様々なシーンで活躍

### 00039-RJS

リフレクソフトシェルジャケット

No. B111 7200 S-XL 700465 **¥7,920**

05 04

COLORS SIZE ストレッチ  
●ポリエステル100%



バックスタイル

プリントが出来る範囲

サイズ	S	M	L	XL
コード	01	02	03	07
モリ身長	165	170	175	179
肩丈	66	69	72	75
身巾	52	56	60	64
袖丈	81	84	87	90

カラフルでキッズサイズ充実のライトな履き心地

### 00220-MHP

8.4オンス ライトウェット ハーフパンツ

No. B112 3419 100-150 703932 **¥3,760**  
No. B113 3744 WM-2XL 700262 **¥4,118**

15 12 8.4oz

COLORS SIZE 厚手  
●285g/m<sup>2</sup>(8.4oz)裏毛  
●綿100%  
※李グレー-オートミール：綿93%ポリエステル7%



バックスタイル

プリントが出来る範囲

サイズ	100	110	120	130	140	150	WM	S	M	L	XL	2XL
コード	19	20	21	22	23	24	51	01	02	03	07	62
モリ身長	100	108	116	130	137	150	157	163	170	179	181	183
股丈	29	31	33	35	37	39	42	44	46	48	50	52
ウエスト	47	49	51	53	55	57	60	62	64	66	68	70
ウエスト	53	55	57	59	62	64	66	68	70	72	74	76
股下	10	11	12	13	14	15	16	17	18	19	20	21

快適で過ごしやすいハーフ丈のドライパンツ

### 00325-ACP

4.4オンス ドライハーフパンツ

No. B114 1716 100-150 701021 **¥1,887**  
No. B115 1872 SS-LL 700131 **¥2,059**  
No. B116 2340 3L-SL 708361 **¥2,574**

15 14 4.4oz

COLORS SIZE 厚手  
●150g/m<sup>2</sup>メッシュ(4.4oz)  
●ポリエステル100%



バックスタイル

プリントが出来る範囲

サイズ	100	110	120	130	140	150	SS	S	M	L	LL	3L	4L
コード	19	20	21	22	23	24	51	01	02	03	04	06	09
モリ身長	103	110	112	125	137	150	157	163	170	179	181	183	189
股丈	31	34	37	40	43	45	47	49	51	53	56	57	59
ウエスト	47	49	51	53	55	57	58	60	62	64	66	68	70
ウエスト	53	55	57	59	62	64	66	68	70	72	74	76	78
股下	11	13	15	17	20	21	22	24	25	27	27	28	29

ワイドすぎない程よいシルエットに注目

### 00218-MLP

8.4オンス ライトスウェットパンツ

No. B117 3744 100-150 87444 702622 **¥4,118**  
No. B118 4089 WM-2XL 708492 **¥4,475**

15 12 8.4oz

COLORS SIZE 厚手  
●285g/m<sup>2</sup>(8.4oz)裏毛●綿100%  
※李グレー：Jellenネーム 綿90%ポリエステル10%  
Printsterネーム 綿93%ポリエステル7%  
※オートミール：綿93%ポリエステル7%



バックスタイル

プリントが出来る範囲

サイズ	100	110	120	130	140	150	WM	S	M	L	XL
コード	19	20	21	22	23	24	51	01	02	03	07
モリ身長	100	108	116	130	140	153	157	163	170	179	181
股丈	54	64	71	78	84	90	94	96	100	104	108
ウエスト	47	49	51	53	55	57	60	62	64	66	68
ウエスト	53	55	57	59	62	64	66	68	70	72	74
股下	36	44	50	56	61	66	70	73	75	76	80





WEARS

00189-NNZ 9.7オンス スタンダードフードジップパーカー. Includes size chart, pricing, and color options.

00238-RFJ リフレクトフリーズジャケット. Includes size chart, pricing, and color options.

00373-SAF ドライストレッチフーディ. Includes size chart, pricing, and color options.

00189-NNZ color options and print area diagram.

00238-RFJ color options and print area diagram.

00373-SAF color options and print area diagram.

00049-FC フードインコート. Includes size chart, pricing, and color options.

00059-NSJ スタジャン. Includes size chart, pricing, and color options.

00235-LSC ライトストレッチジャケット. Includes size chart, pricing, and color options.

00186-NSP 側面プリント対応のスイートパンツ. Includes size chart, pricing, and color options.

00348-AFZ ドライ裏フリースジップパーカー. Includes size chart, pricing, and color options.

00370-SAC ドライストレッチパンツ. Includes size chart, pricing, and color options.

- Vertical navigation sidebar with categories like マスク, スーツ, フリン, etc.





## WEARS

紫外線から肌を守り  
飛沫防止のエチケットとしても活躍

### 00354-ANG ネックゲイター

No. B301 800 ¥990  
F 70366

001 ホワイト 031 ネイビー 005 ブラック

03 COLORS 01 SIZE 吸汗 速乾

UV CUT UPF 50

●120g/m<sup>2</sup> スムース(3.5oz)  
●ポリエステル100%  
●サイズ: W22.5×H48cm



フェイスマスク ヘアバンド 帽子 衛生頭巾

使い方はアイデア次第で何通りにも

### 00874-BBB バンドナ

No. B302 1170 ¥1,287  
F 70316

11 01

COLORS SIZE

●ポリエステル65% 綿35%  
※プロード  
●サイズW60×H60cm



コーディネートに合わせて楽しめる

### 00550-RSB リストバンド

JF 20色 サイズ:W7×H7cm

No. B303 720 ¥792  
F 70405

F 28色 サイズ:W8×H7.5cm

No. B304 810 ¥891  
F 70765

XL 13色 サイズ:W8×H11cm

No. B305 1080 ¥1,188  
F 70657

28 03

COLORS SIZE

●綿53% アクリル21% ナイロン18%  
ポリウレタン8%

※マークがついているカラーはJFサイズ有  
※マークがついているカラーはXLサイズ有



催し事に欠かせないイベントハッピ

### 00215-EH イベントハッピ (在庫限り)

No. B306 3250 ¥3,575  
F 70572

No. B307 4680 ¥5,148  
F 70673

10 02

COLORS SIZE

●綿100%  
※付属帯(アダルト/F)5cm幅×170cm ブラック  
※付属帯(ジュニア/JF)5cm幅×115cm ブラック



反射機能で安全性アップ見た目もお洒落なあったかコート

### 00233-RBC リフレクベージュコート

No. B308 7800 ¥8,580  
S-XL 700645

06 04

COLORS SIZE

●表地: ナイロン100%  
●中綿/裏地: ポリエステル100%  
※表地/裏地: タフタ



真冬の寒さもなんのその 最強の保温性を誇る一着

### 00230-ABC アクティブベンチコート

No. B309 150-XL 12870 ¥14,157  
F 703009

07 04

COLORS SIZE

●表地/中綿/裏地: ポリエステル100%  
※表地: 高密度タフタ ※裏地: タフタ



吸汗速乾に優れたメッシュ素材を採用

### 00336-DBS 4.4オンスドライメッシュビブス

No. B310 2041 ¥2,245  
JL-XXL 705241

09 03

COLORS SIZE

●150g/m<sup>2</sup> メッシュ(4.4oz)  
●ポリエステル100%  
※00300-ACTと同素材



機能性を重視したハイパフォーマンス

### 00068-RSV リフレクススポーツベスト

No. B311 XS-2XL 3900 ¥4,290  
F 700372

No. B312 3XL-4XL 4420 ¥4,862  
F 704903

16 08

COLORS SIZE

●表地/背裏: ポリエステル100%  
※表地: 高密度タフタ ※背裏: メッシュ



中綿入りのライトなベスト後裾が長めの  
タックテール仕様でシャツとの相性も抜群

### 00004-INV インナーベスト

No. B313 SS-L 4940 ¥5,434  
F 708543

No. B314 3L-5L 5460 ¥6,006  
F 702283

03 08

COLORS SIZE

●表地/裏地: ナイロン100%  
●中綿: ポリエステル100%  
※表地/裏地: ナイロンソフトタフタ





# CAP

51 COLOR 02 SIZE



060 ネイビー×ホワイト

BACKSTYLE



168 チョコレート

## イベントメッシュキャップ 00700-EVM

豊富なカラーがうれしい51色展開

No. B401 JL-F  
900 65585

¥990

●素材:ポリエステル100%

サイズ	JL	F
コード	93	08
サイズ	53~57cm	56~60cm

プリントが出来る範囲

シルクプリント 転写



Beige

Navy

Brown

Orange

Gray

Purple

### ●フラッグキャップ

No. B402 2800 850832-5-800422 ¥3,080

- カラー:ベージュ、ネイビー、ブラウン、オレンジ、グレー、パープル
- ビナーズ社仕上げアッシュメッシュキャップ
- ダイビングフラッグワッペン付
- 素材:コットン100%(メッシュ部ナイロン100%)
- フリーサイズ:7段階調整可



帽子後部



452 カーキ

154 キャメル

452 カーキ

031 ネイビー

005 ブラック

## アーミーワークキャップ 00730-CAW

人気のワークキャップで個性を出す

No. B403 1680 652901 ¥1,848

●素材:綿100%

サイズ	F
コード	08
サイズ	56~60cm

プリントが出来る範囲

シルクプリント 転写



154 キャメル

## クラブツイルキャップ 00710-CTC

色で選べる定番コットンツイルキャップ

No. B404 F 1120 65827 ¥1,232

●Size:56~60cm

サイズ	F
コード	08
サイズ	56~60cm

プリントが出来る範囲

シルクプリント 転写



ブラック

ブルー

カーキ

### MEN'S LADIES' ●フラップマリンハット

No. B405 4200 750513 ¥4,620

- 全3色 / サイズ:S-M-L
- UVカット・接触冷感生地
- 素材:ナイロン100%

目安頭囲 56 58 60



ブラック

ブルー

カーキ

### MEN'S LADIES' ●2WAY フラップハット

No. B406 4500 755733 ¥4,950

- 全3色 / サイズ:S-M-L
- UVカット・接触冷感生地
- 素材:ナイロン100%

目安頭囲 56 58 60



ブラック

カーキ

### MEN'S LADIES' ●2WAY フラップキャップ

No. B407 4800 750063 ¥5,280

- 全2色 / サイズ:56~61cm(フリー)
- UVカット・接触冷感生地
- 素材:ナイロン100%



### ●シーダディーキャップ

No. B408 5700 655073 ¥6,270

- 保温力の高いボアラテックスを使用しています。寒い特別の用途の防寒に最適です。
- ジャズスタイルコード付(サイズ調整用)
- Size:S/M(約54~57cm)-L/XL(約58~61cm)
- Color:ブラック



ブルー×ライトブルー

ピンク×ホワイト

ブラック×ネオンライム

### JUNIOR ●UV DRYフラップキャップキッズ

No. B409 2200 750561 ¥2,420

- 全5色 / UV カット・はっ水加工・ストレッチ生地
- サイズ:S 50~52cm-M 53~55cm
- 素材:ナイロン92%・ポリエステル8%



ブラック

イエロー

### ●パンダナキャップ

No. B410 4800 750063-10-700633 ¥5,280

- Size:フリー ※ロゴは入っていません



### ●スキッドキャップ

No. B411 4800 750063-10-700633 ¥5,280

- Size:スモール・レギュラー ※ロゴは入っていません



### ●ダイブキャップ

No. B412 4800 750063-10-700633 ¥5,280

- Size:M-L ※ロゴは入っていません





# TOWEL



マスク  
スリム  
フィン  
ブーツ  
グローブ  
ナイフ  
ライト  
ウェア  
バック  
マタニティ  
エレジー  
ゲーシ  
BC  
タンク  
フリース  
ウェア  
カモフラージュ  
ユニバーサル  
フクロ  
マニキュア  
時計

## TOWEL



ダイビング後の体を拭いたり、カメラ器材などを拭いたりすることが出来ます。非常にやわらかい素材で出来ていますので、レンズなども拭くことが出来ます。

●マクネットマイクロネットM  
No. B501 3000 800042 ¥3,300

●吸収性、速乾性に優れたマイクロファイバー製タオル  
●Color:①ネイビー、②グリーン、③モス、④オレンジ、⑤シーフォームグリーン、⑥スカイブルー、⑦ディープブルー、⑧パープル、⑨モカ  
●Size:51×102cm



●マクネットマイクロネットL  
No. B502 4200 800633 ¥4,620

●表面がソフトの毛羽立ったタイプです  
●Color:⑩パープル⑪ディープブルー  
●Size:77×128cm



●GULL スポーツタオル L  
No. B503 3300 800462 ¥3,630

●Size:75×150cm (Lサイズ)

●GULL スポーツタオル ML  
No. B504 2700 800612 ¥2,970

●Size:60×120cm (MLサイズ)

●Color:ピンク、ブルー  
●素材:ポリエステル85%、ナイロン15%  
●軽量で持ち運びに便利  
●吸水性に優れた速乾タオル



●さらっとドライ無地バスタオル No. B505 3200 900882 ¥3,520  
●さらっとドライ無地フェイスタオル No. B506 2000 900891 ¥2,200

●Color:ブルー、イタリアンブルー、ミント、パープル、ピンク、ローズ、オレンジ  
●素材:ポリエステル80%、ナイロン20%  
※吸水・速乾性は綿タオルの約3倍です。※柔らかい肌触りとバツグンの耐久性と優れた除菌・消臭効果。

## サラッドライ

①UV99%カット >> 羽織っていれば、日焼け防止にお役立ち!  
②綿タオルの約3倍の超吸収・速乾性 >> すぐに乾き、小さくためてかさ張らない  
③光触媒加工 >> 太陽に当たると、抗菌・消臭効果  
④肌触りが良い >> スエード調で最高の肌触り、繊維に砂が入り込まないので叩けば簡単に砂が落ちます

●ハワイアン柄サラッドドライ 光触媒マイクロファイバータオル

●バスタオル (Size:90cm×130cm) No. B507 4200 900875 ¥4,620

●フェイスタオル (Size:40cm×90cm) No. B508 2600 900432 ¥2,860

●カラー:LAH-NVY、LAH-PNK、THT-WHT、THT-GRN、HUL-GRN、HOP-BLU、BOP-BLU、REI-ULI (全8柄)  
●素材:ポリエステル80%、ナイロン20%  
※吸水・速乾性は綿タオルの約3倍です。  
※柔らかい肌触りとバツグンの耐久性と優れた除菌・消臭効果。  
※裏面はモンステラ柄がプリントされています。

サイズ感はこちらでご確認ください。

バスタオル フェイスタオル

パッケージサイズ 60mm

●AQAスポーツタオル M No. B509 2300 908702 ¥2,541

●サイズ:70×45cm  
●素材:ポリエステル80%、ナイロン20%  
●全3色ブルー、ピンク、ネオングリーン

ブルー、ピンク、ネオングリーン

パッケージサイズ 70mm

●AQAスポーツタオル L No. B510 3960 904653 ¥4,356

●サイズ:70×45cm  
●素材:ポリエステル80%、ナイロン20%  
●全2色ブルー、ピンク

ブルー、ピンク

肌触りバツグンの携帯ハンカチタオル

●ハンカチタオル No. B511 234 70361 ¥257

●14g/枚 (45枚) ●30/2 シアーリング  
●綿100% ●サイズ/20×20cm

シルクプリント インクジェット 刺繍

十分過ぎる大きさが嬉しいバスタオル

●バスタオル  
●ホワイト No. B512 1950 705631 ¥2,145  
●カラー No. B513 2210 707451 ¥2,431

●265g/枚 (850枚) ●30/2 シアーリング  
●綿100% ●サイズ/60×120cm

シルクプリント インクジェット 刺繍

プリントしやすいフラット織が特徴

●カラーフェイスタオル  
●ホワイト No. B514 975 70286 ¥1,072  
●カラー No. B515 1300 70019 ¥1,430

●75.5g/枚 (240枚) ●20/- 片面フラット織  
●綿100% ●サイズ/34×84cm

シルクプリント インクジェット 刺繍

フラット織のイチ押しマフラータオル

●カラーマフラータオル  
●ホワイト No. B516 975 70286 ¥1,072  
●カラー No. B517 1300 70019 ¥1,430

●62.5g/枚 (200枚) ●20/- 片面フラット織  
●綿100% ●サイズ/20×10cm

シルクプリント インクジェット 刺繍



# PRINT 加工方法を決めましょう

プリント・刺繍・デジタル転写など商品にあった加工方法をお決め下さい

お客様のご希望イメージに合った仕上りを各加工方法からお選びいただけます。

※商品ごとに対応できる加工法が異なります。

■プリント工程

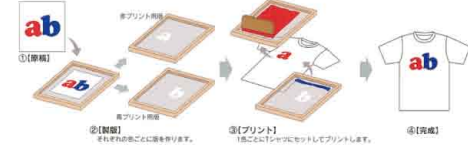

## 場所

選んだ商品のマーキング位置を確認しどこに加工を入れるのかを決定して下さい



## 書体

あいうえおかきくけこ アイウエオカキクケコ 漢字 月火水木金土日	あいうえおかきくけこ アイウエオカキクケコ 漢字 月火水木金土日	あいうえおかきくけこ アイウエオカキクケコ 漢字 月火水木金土日	ABCDEFGHIJKLMN OPQRSTUVWXYZ abcdefghijklmnpq rstuvwxyz 1234567890	ABCDEFGHIJKLMN OPQRSTUVWXYZ abcdefghijklmnpq rstuvwxyz 1234567890	ABCDEFGHIJKLMN OPQRSTUVWXYZ abcdefghijklmnpq rstuvwxyz 1234567890	ABCDEFGHIJKLMN OPQRSTUVWXYZ abcdefghijklmnpq rstuvwxyz 1234567890	ABCDEFGHIJKLMN OPQRSTUVWXYZ abcdefghijklmnpq rstuvwxyz 1234567890	ABCDEFGHIJKLMN OPQRSTUVWXYZ abcdefghijklmnpq rstuvwxyz 1234567890	ABCDEFGHIJKLMN OPQRSTUVWXYZ abcdefghijklmnpq rstuvwxyz 1234567890	ABCDEFGHIJKLMN OPQRSTUVWXYZ abcdefghijklmnpq rstuvwxyz 1234567890	ABCDEFGHIJKLMN OPQRSTUVWXYZ abcdefghijklmnpq rstuvwxyz 1234567890	ABCDEFGHIJKLMN OPQRSTUVWXYZ abcdefghijklmnpq rstuvwxyz 1234567890
---	---	---	---	---	---	---	---	---	---	---	---	---

※書体見本一覧から文字の形を選びます。お申し込み時の原稿が完全版下以外の場合、版下製作費がかかります。書体は指示コードナンバーでご記入下さい。(例)書体18

### オリジナルでデザインされる方へ

※オリジナルデザインで作成される方には、下記の入稿方法を推奨しておりますが、既にデザインがお決まりの方は、お気軽にご相談下さい。  
データに対応しています。………Adobe illustratorで制作したものが最適ですが(要アウトライン)Adobe Photoshopでの入稿も可能(但し、原寸で解像度が400dpi必要)です。  
入稿メディアはCD-R・MO・FDを推奨しています。※絵柄の確認の為、出力見本を添付して下さい。  
印刷されている原稿を入稿する。………印刷されている原稿を入稿する場合は、サイズよりも大きなものをお持ち下さい。高精細な清刷り原稿が最適です。※白黒の清刷りにてお願いします。

## カラー

プリントに使うカラーを選びましょう。●下のカラー見本を参考にお選び下さい。●プリントの場合、商品の素材によってインクの種類にも制限があります。

C-21 White	C-22 Black	C-23 Dark Grey	C-24 Light Grey	C-25 Reddish	C-26 Red	C-27 Hot Pink	C-28 Light Pink	C-29 Orange	C-30 Yellow	C-31 Light Yellow	C-32 Dark Green
C-33 Green	C-34 Light Green	C-35 Navy	C-36 Blue	C-37 Sax	C-38 Purple	C-39 Dark Brown	C-40 Light Brown	C-41 Silver	C-42 Gold	C-43 Cream	C-44 Navy Blue

※カラーの指示はコードナンバーでご記入下さい。(例)C-25

## 予算

### シルクプリント価格表

枚数	プリント代(1色)	1色追加毎に	版代(1色あたり)	たたみ袋詰め
50~99枚	No. B601 210/80861 <b>¥231</b>	No. B603 80/8046 <b>¥88増</b>	No. B605 15000/800021 <b>¥16,500</b>	No. B607 65/8025 <b>¥71</b>
100枚以上	No. B602 150/80021 <b>¥165</b>	No. B604 60/8084 <b>¥66増</b>	No. B606 15000/800021 <b>¥16,500</b>	No. B608 65/8025 <b>¥71</b>

※版の保管期限は納品日より1年間となっております。追加の際はご利用下さい。  
シルクプリント以外にも下記の様な方法もございます。(価格は原稿及びプリント方法によって異なりますので、その都度見積らせて下さい。)

- シルクプリント発泡 特殊インクの使用で、プリント面に「盛り上がり」を与える事が出来ます。
- シルクプリントトラメ 輝きがきらきらして人気あります。
- シルクプリントグロークリア 蓄えた光を発する蓄光タイプのインクを使用。
- フロッキー転写 フェルトの様な風合いの転写
- 転写 カラー写真等の表現に適しています。カラー写真をそのまま拡大・縮小自由。
- 刺繍 直接刺繍により高級感のある再現が出来ます。



# U/W Strobe & CAMERA & HOUSING

## U/W CAMERA & HOUSING

### 最高の瞬間を シェアしよう

14m防水、耐衝撃1.6mカメラ  
+  
信頼のMade in Japan 55m防水ハウジング  
+  
伝統のDX-1G/2Gバヨネット



コンパクトデジタルカメラ & 水中ハウジング

## DX-6G

セット価格  
No. B701 72500 8800836 **¥79,750**

スベアリング (ガラス)  
No. B702 700 88616 **¥770**

6G用バッテリー D-LI92  
No. B703 5000 **¥5,500**

【セット内容】  
6Gデジタルカメラ & DX-6Gハウジング

【付属品】  
マクロリングディフューザー (ストラップ付)、  
マクロスタンド、ハウジング用ハンドストラップ、  
バッテリー、充電用電源アダプター、USB  
ケーブル、カメラ用ストラップ、シリコンクリス、  
Oリングリムーバー、取扱説明書他

## DX-6Gハウジング

WG-90\* / 80\* / 70 / 60 / 50に対応。

WG-90 / 80に新対応\*

WG-90 / 80の対応が新たに確認できました。フロントケース内部のゴムパーツを2つ取り外していただくことで装着が可能となります。ゴムパーツは爪先で簡単に着脱が可能です。



DX-6Gハウジング  
No. B704 39000 8800462 **¥33,000**

【付属品】マクロリングディフューザー、ハンドストラップ、シリコンクリス、Oリングリムーバー

堅牢で、水深55mまで耐えられる軽量&コンパクト専用水中ハウジングです。もちろん、長年の信頼と実績を積み重ねたMADE IN JAPAN DX-1G/2Gのバヨネットを搭載しているためワイドコ搭載しているためワイドコンバージョンレンズの活用も可能です。

他社製ハウジングとの外寸および耐圧水深の比較

コンパクトかつ薄型設計の為、BCのポケットに入れやすいサイズです。また、深い水深で動作不良を起こさぬよう、55m耐圧で設計しています。



## 6Gカメラ

水中から雪山まで、過酷なシーンに対応する全天候タフネス・アドベンチャーカメラ! さらに過酷な条件下でも頼りになるボディで、本格14m防水(連続2時間)・耐衝撃1.6m、氷点下10度でも動作する耐寒性能を誇ります。



6Gカメラの主な特徴

広角28mmからの光学5倍ズームで  
高精細&クリアな画像 ※35mm版換算



有効1600万画素、受光効率に優れた裏面照射型CMOSイメージセンサーと高性能画像処理エンジンを採用し、低ノイズでダイナミックレンジが広く、プリントしても美しい写真が撮影できます。

小さな被写体も写せる  
1cmマクロモードを搭載



レンズ前1cmまでピン点を合わせることができます。クローズアップレンズを装着せずとも、小さな被写体も大きく撮影できます。

水中専用マーメイドモード搭載  
▼マーメイドモードで撮影 ▼プログラムモードで撮影



水中での撮影時の肩がぶりを抑えるマーメイドモードを搭載。動画撮影時にも、マーメイドムービーモードに設定可能です。

フラッシュOFF/ON連続2枚撮りが可能 (マーメイドモード時のみ)



1回のシャッター操作でフラッシュOFFとONを自動で2枚撮りしてくれるので、カメラ操作の手柄が確り撮影作りに専念できます。 ※マーメイドモード撮影時に設定が可能です。

DX-6Gハウジングの  
便利な機能



フラッシュシャッターレバー  
YS-03などの外部ストロボを使用する際に、カメラのフラッシュ光を遮ることができます。



外部ストロボ用  
光ケーブルコネクター  
YS-03などの外部ストロボを2灯まで光ファイバーケーブルで接続可能です。

スマホがなくても  
自分撮りアシスト機能

カメラが人物の顔を検出すると、レンズ外周にあるマクロ用LEDが点滅。画面内のどこに自分が写っているか確認できます。被写体が笑顔になると自動で撮影する「スマイルキッチ」の設定も可能です。



被写体が笑顔になったら  
自動で撮影! スマイルキッチ

顔検出した被写体が笑顔になったことをカメラが検知、自動でシャッターを切ります。さらにまばたきもカメラが検知し、撮影後のクイックビューで「目を閉じていました」とモニターに表示されます。 (まばたき検出機能)



フルHD/30fpsの動画撮影機能。



H264/30fpsの迫力あるフルHD動画撮影が可能。テレビに簡単に接続できるHDMI端子(タイプD)を採用しています。 ※画面はイメージです。若干のクローズアップ。



マクロリング  
ディフューザーを  
ハウジングに標準装備

内蔵フラッシュ光をリング状に拡散し、マクロ撮影時にフラッシュ光のグレアを軽減します。

オプション 水中脱着可能 SSバヨネット/ワイドコンバージョンレンズ/WCL06 No. B705 39000 8802343 **¥42,900**

取り付ける事により、より広範囲を撮影する事ができるレンズ。水中脱着が可能なので、1回のダイビングでワイド、マクロ共に撮影が可能になります。また、バヨネット方式を採用し、少ない動作でレンズの脱着を容易に行うことができ、突然のシャッターチャンスにも素早く対応できます。 [焦点距離倍率]0.6x、[水中画角]最大94°、[耐圧水深]60m、[質量]400g、[寸法]197mm(最大径)×約50.5mm(奥行)



乾燥剤 OZO No. B706 800 88407 **¥880**

(5個/アルミパック入り)  
シリカゲルに比べ、約4倍の吸湿力を持つ素材。さらに急速吸湿に優れ、低湿度下でも放湿せずに吸湿し続けます。吸湿できなくなると固化するので、交換時期が容易に判別できます。  
[寸法]60mm×10mm [内容量]0.55g



おすすめセット

## Adventure Set

アドベンチャーセット  
No. B707 109000 95055301 **¥119,900**

セット内容  
□ DX-6Gセット  
□ YS-03ストロボ  
□ 光ファイバーケーブル M2コネクター  
□ フレキシブルグリップ280X & シングルトレイX



## ProSet

プロセット  
No. B708 139000 95050231 **¥152,900**

セット内容  
□ DX-6Gセット □ YS-03ストロボ  
□ ワイドコンバージョンレンズ/WCL06  
□ 光ファイバーケーブル M2コネクター  
□ フレキシブルグリップ280X & シングルトレイX



カメラの仕様  
webページ

## U/W Strobe



### 大光量のハイスベック水中ストロボ

YS-D3 DUOは、DS-TTL、RCモード、マニュアルという3つの撮影モードを備えたハイスベック水中ストロボです。

GN33の大光量でムラのない均一な配光を実現。カスタム設定によって、さまざまなカメラ、多彩な撮影スタイルに高精度で対応します。

## U/W Strobe YS-D3 DUO RED / YS-D3 DUO

No. B801 79800 ¥87,780 No. B802 5904 ¥550

撮影モード 光量

モードスイッチで「DS-TTL」「RCモード」「マニュアル」の切り替えができます。色で識別できるので便利です。



●精度の高いDS-TTL調光  
新設計の受光センサーを採用することでDS-TTLの露光精度が大幅向上しました。幅広いカメラ設定を踏まえて、複数のブランドの多様なカメラに高精度で対応します。

●OM SYSTEM公式準拠RCモード搭載  
「RCシステム」は、OM SYSTEMのデジタルカメラに搭載されたフラッシュシステムです。YS-D3 DUOは、OMデジタルカメラとシームレスとの共同開発によるRCモードの搭載を実現しました。

●マニュアルモードは11段階  
マニュアルモードでは、光量を11段階に調節できます。設定はGN: 1/1.4/2.2/2.8/4/5.6/8/11/16/22/33。細かな光量調整ダイヤルを保持することで、マニュアルモードでも細かい調整が可能です。

●電源  
電源は一般的によく流通している単3形電池。同一種類を4本です（1.5Vアルカリ単3形電池/1.2Vニッケル水素単3形電池）。

●電池交換はワンタッチ  
電池ボックスの前面にランプに負担のかからないバネ式フックを付して、電池を簡単に交換することができます。

●「電池残量警告」機能を搭載  
電池残量が少なくなるとランプが黄色から黄色点灯に変わります。電池残量の少ない状態を撮影続け、使用できない状態になると、ランプは黄色点灯から約10秒後に自動的に電源が切れます。ランプが黄色点灯したままの状態で撮影を続行すると、電池残量が少なくなると黄色点灯が一定時間、約10秒後に電源が切れます。

●アクセサリー  
豊富なアクセサリーが撮影領域を拡大します。ストロボ光をスポット光にするアダプター、内部のプリズムにより、ターゲットライトの光軸とストロボ光の光軸を完全に一致させることができます。照射口径は25mm、ズームを用いることで、被写体の周囲に当たる光をカットし、被写体のみを浮かび上がらせる効果が得られます。

●光ファイバー用フック  
ストロボ本体にある光ファイバー用フックが光ファイバーケーブルをスマートに誘導します。

●選べるアームと接続方法  
ストリートタイプのホルダーが用意されていますが、用途に応じて、オプションでYSベースやストロボホルダーベース3Sを装着することができます。

●ターゲットライトは2パターン  
ピン合わせし、ストロボの照射口の位置などに便利なLEDターゲットライト機能を搭載しています。状況に合わせて、300ルーメンか150ルーメンのどちらかをお選びください。

●光ファイバー用フック  
ストロボ本体にある光ファイバー用フックが光ファイバーケーブルをスマートに誘導します。

●選べるアームと接続方法  
ストリートタイプのホルダーが用意されていますが、用途に応じて、オプションでYSベースやストロボホルダーベース3Sを装着することができます。

●選べるアームと接続方法  
ストリートタイプのホルダーが用意されていますが、用途に応じて、オプションでYSベースやストロボホルダーベース3Sを装着することができます。

●選べるアームと接続方法  
ストリートタイプのホルダーが用意されていますが、用途に応じて、オプションでYSベースやストロボホルダーベース3Sを装着することができます。

●選べるアームと接続方法  
ストリートタイプのホルダーが用意されていますが、用途に応じて、オプションでYSベースやストロボホルダーベース3Sを装着することができます。

●選べるアームと接続方法  
ストリートタイプのホルダーが用意されていますが、用途に応じて、オプションでYSベースやストロボホルダーベース3Sを装着することができます。

●大光量のGN33  
光量は、汎用の水中ストロボとしては最大級のガイドナンバー（GN）33です。放光量を大幅アップすることでパワーが増え、ブレ発光でGN33を実現しています。

●ムラのない均一な配光  
独自の「非球面ダイアルレンズ」を発光部の前に配置しています。2本の放光管と、「非球面ダイアルレンズ」によって周辺部まで均一でむらのない配光となり、外部光線として理想的な光が放ちます。

●ディフューザーで照射角を調整  
照射角はディフューザーなしで90°×105°です。付属のディフューザーを使用すると100°×110°に広がり、ソフトなライティングが可能となります。別売のドームディフューザーを取り付ければ、照射角は150°×170°に広がります。フィッシュアイレンズ使用時や、ソフトなライティングのために広範囲にディフューザーが有効です（ガイドナンバーは約1.5EV減光）。

●見やすいバックライトパネル  
モードスイッチの位置を変えるたびに、インジケータの色が変わります。ブルー（DS-TTLモード時）、レッド（RCモード時）、イエロー（マニュアルモード時）の3色で、照射モードを簡単に識別できます。また、LEDターゲットライト機能も搭載しています。状況に合わせて、300ルーメンか150ルーメンのどちらかをお選びください。

●水中バランス  
YS-D3 DUOはボウリングマウントとクランプをセットした状態で浮力がほぼゼロです。水中重量が軽い、クランプの操作に思わぬ力が必要になりません。浮力に影響を及ぼさないように操作はスムーズ。ストロボ位置を変更しても、ハウジングセット全体の水中バランスが大きく変わることはありません。取り回しやすさが実感できます。

●ターゲットライトは2パターン  
ピン合わせし、ストロボの照射口の位置などに便利なLEDターゲットライト機能を搭載しています。状況に合わせて、300ルーメンか150ルーメンのどちらかをお選びください。

●光ファイバー用フック  
ストロボ本体にある光ファイバー用フックが光ファイバーケーブルをスマートに誘導します。

●選べるアームと接続方法  
ストリートタイプのホルダーが用意されていますが、用途に応じて、オプションでYSベースやストロボホルダーベース3Sを装着することができます。

●選べるアームと接続方法  
ストリートタイプのホルダーが用意されていますが、用途に応じて、オプションでYSベースやストロボホルダーベース3Sを装着することができます。

●選べるアームと接続方法  
ストリートタイプのホルダーが用意されていますが、用途に応じて、オプションでYSベースやストロボホルダーベース3Sを装着することができます。

●選べるアームと接続方法  
ストリートタイプのホルダーが用意されていますが、用途に応じて、オプションでYSベースやストロボホルダーベース3Sを装着することができます。

●選べるアームと接続方法  
ストリートタイプのホルダーが用意されていますが、用途に応じて、オプションでYSベースやストロボホルダーベース3Sを装着することができます。

●選べるアームと接続方法  
ストリートタイプのホルダーが用意されていますが、用途に応じて、オプションでYSベースやストロボホルダーベース3Sを装着することができます。

●選べるアームと接続方法  
ストリートタイプのホルダーが用意されていますが、用途に応じて、オプションでYSベースやストロボホルダーベース3Sを装着することができます。

●選べるアームと接続方法  
ストリートタイプのホルダーが用意されていますが、用途に応じて、オプションでYSベースやストロボホルダーベース3Sを装着することができます。

●選べるアームと接続方法  
ストリートタイプのホルダーが用意されていますが、用途に応じて、オプションでYSベースやストロボホルダーベース3Sを装着することができます。

●選べるアームと接続方法  
ストリートタイプのホルダーが用意されていますが、用途に応じて、オプションでYSベースやストロボホルダーベース3Sを装着することができます。

●選べるアームと接続方法  
ストリートタイプのホルダーが用意されていますが、用途に応じて、オプションでYSベースやストロボホルダーベース3Sを装着することができます。



## 簡単操作でシンプルを極めたコストパフォーマンスの高いストロボ

U/W Strobe YS-03 SOLIS No. B808 38000 ¥41,800 No. B809 5904 ¥550

簡単操作で、シンプルを極めたコストパフォーマンスの高いストロボ

ストロボは、使いやすさ、カメラの操作だけで済ませたい、予算は少ないが、きれいな写真が撮りたい。YS-03 SOLISはそのような方に開発されました。煩わしいスイッチ操作は1度だけ。電源スイッチをOFFからTTLに入れるだけで、YS-03 SOLISが使用するカメラに合わせて自動的に光が放ちます。光量、配光、リサイクルタイムは上位機YS-01 SOLISと同じ方式を採用し、基本性能には妥協していません。

●大型のダイヤル  
水中操作はモードスイッチと光量調節ダイヤルで行います。大型のダイヤルは滑らかに回転し、操作性が抜群です。また、ダイヤルには滑らかな質感があり、操作性が抜群です。また、ダイヤルには滑らかな質感があり、操作性が抜群です。

●見やすいバックライトパネル  
モードスイッチの位置を変えるたびに、インジケータの色が変わります。ブルー（DS-TTLモード時）、レッド（RCモード時）、イエロー（マニュアルモード時）の3色で、照射モードを簡単に識別できます。また、LEDターゲットライト機能も搭載しています。状況に合わせて、300ルーメンか150ルーメンのどちらかをお選びください。

●水中バランス  
YS-03 SOLISはボウリングマウントとクランプをセットした状態で浮力がほぼゼロです。水中重量が軽い、クランプの操作に思わぬ力が必要になりません。浮力に影響を及ぼさないように操作はスムーズ。ストロボ位置を変更しても、ハウジングセット全体の水中バランスが大きく変わることはありません。取り回しやすさが実感できます。

●ターゲットライトは2パターン  
ピン合わせし、ストロボの照射口の位置などに便利なLEDターゲットライト機能を搭載しています。状況に合わせて、300ルーメンか150ルーメンのどちらかをお選びください。

●光ファイバー用フック  
ストロボ本体にある光ファイバー用フックが光ファイバーケーブルをスマートに誘導します。

●選べるアームと接続方法  
ストリートタイプのホルダーが用意されていますが、用途に応じて、オプションでYSベースやストロボホルダーベース3Sを装着することができます。

●選べるアームと接続方法  
ストリートタイプのホルダーが用意されていますが、用途に応じて、オプションでYSベースやストロボホルダーベース3Sを装着することができます。

●選べるアームと接続方法  
ストリートタイプのホルダーが用意されていますが、用途に応じて、オプションでYSベースやストロボホルダーベース3Sを装着することができます。

●選べるアームと接続方法  
ストリートタイプのホルダーが用意されていますが、用途に応じて、オプションでYSベースやストロボホルダーベース3Sを装着することができます。

●選べるアームと接続方法  
ストリートタイプのホルダーが用意されていますが、用途に応じて、オプションでYSベースやストロボホルダーベース3Sを装着することができます。

●選べるアームと接続方法  
ストリートタイプのホルダーが用意されていますが、用途に応じて、オプションでYSベースやストロボホルダーベース3Sを装着することができます。

●選べるアームと接続方法  
ストリートタイプのホルダーが用意されていますが、用途に応じて、オプションでYSベースやストロボホルダーベース3Sを装着することができます。

●選べるアームと接続方法  
ストリートタイプのホルダーが用意されていますが、用途に応じて、オプションでYSベースやストロボホルダーベース3Sを装着することができます。

●選べるアームと接続方法  
ストリートタイプのホルダーが用意されていますが、用途に応じて、オプションでYSベースやストロボホルダーベース3Sを装着することができます。

●選べるアームと接続方法  
ストリートタイプのホルダーが用意されていますが、用途に応じて、オプションでYSベースやストロボホルダーベース3Sを装着することができます。

●選べるアームと接続方法  
ストリートタイプのホルダーが用意されていますが、用途に応じて、オプションでYSベースやストロボホルダーベース3Sを装着することができます。

●選べるアームと接続方法  
ストリートタイプのホルダーが用意されていますが、用途に応じて、オプションでYSベースやストロボホルダーベース3Sを装着することができます。

●選べるアームと接続方法  
ストリートタイプのホルダーが用意されていますが、用途に応じて、オプションでYSベースやストロボホルダーベース3Sを装着することができます。

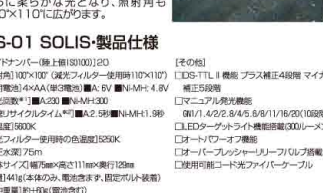
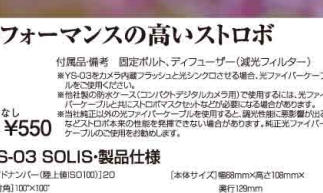

マスク

フリス

フリス

フリス

フリス

フリス

フリス

フリス

フリス

フリス

フリス

フリス

フリス

フリス

フリス

フリス

フリス

フリス

フリス

フリス

フリス

フリス

フリス

### アームステー、光ファイバーケーブル付きのオールインワンパッケージ

## YS-03 SOLIS ライティングシステム

水中でストロボを使用する際に必要な全てが揃ったセットです。

- YS-03 SOLIS
- アームステー
- 光ファイバーケーブル
- 光ファイバーケーブル
- 光ファイバーケーブル
- 光ファイバーケーブル

No. B810 46800 ¥50,600 No. B811 5904 ¥550

### ロングセラー機が遂にリニューアル。上位機の機能を搭載し、より高性能に進化した。

## YS-01 SOLIS

U/W Strobe No. B810 49000 ¥53,900 No. B811 5904 ¥550

### 優れた配光と広照射角

YS-01 SOLISは発光部の前面に配置した、独自の「ダブルプリズム」の効果により、ディフューザーを付けなくても100°×110°の広照射角を実現しています。また、配光も非対称でムラのない照射が可能です。

### YS-01 SOLIS 製品仕様

ガイドナンバー: 100×107 (減光フィルター使用時100×107) [照射角] 100°×107 (減光フィルター使用時100°×107) [照射角] 100°×107 (減光フィルター使用時100°×107)

### 光ファイバーケーブル

1本のファイバー内に613本のファイバーが収められています。ファイバーが曲げられた際に内部に光線が折れ返ることで照射角が広がります。また、照射角が広がると同時に光の強度も弱まらず、被写体の奥まで届くことができます。

### アクセサリー

光ファイバーケーブルを使うに、YS-D3 DUOを発光できる導光プリズム。照射口径は25mm、ズームを用いることで、被写体の周囲に当たる光をカットし、被写体のみを浮かび上がらせる効果が得られます。



# U/W CAMERA & HOUSING



## U/W CAMERA & HOUSING



### コンパクトなデザインの中にほとんどの操作を可能にした先進の設計思想が実現。

**U/W housing for Canon EOS R5**  
**MDX-R5**  
 No. B901 418000 88048763 **¥459,800**  
 ブラックハウジング本体のみ  
本体サイズ 幅345mm×高さ173mm×奥行194mm  
 重量 約2.70kg (ハウジングのみ) 防水深度 100m  
 付属品 取り出し簡単アルミ食盆、アルミダイオード  
 スペアOリングセット No. B902 2000 880671 **¥2,200**

**オプションの光コンバーター-CR(TTL発光/マニュアル発光)、マニュアルフラッシュリグ(MFL)を装着することで、光ファイバケーブル接続にて外部ストロボ2基を用いて撮影することができます。**

### MDX-R5・その他の特長

- ハウジングの外側からポートロック操作(撮影/撮影)とズームボタンを押すことが可能。ハウジング側面にポート、レンズ交換操作が容易。(-一部レンズを除く)
- カメラの電源スイッチを兼用。巨大なサイズの交換可能なズーム・フォーカス・ズームダイヤルのスライド機構搭載。
- カメラと特殊タイプDの特殊発光ケーブルを各操作部に接続し、通常の発光ケーブルよりも短時間のライティングで長時間撮影が可能。
- 5面のシグナリングファインダーを標準搭載。オプションで0.66倍、0.8倍のシグナリングファインダー、VF45 1.2x、VF180 1.2xも装着可能。
- VF45 1.2x装着時はファインダーの角に若干のクラシが生じます。
- VF180 1.2x装着時はファインダーの角及び上面に若干のクラシが生じます。
- シグナリングファインダーはカメラのズーム・フォーカス・ズームダイヤルを1指で操作可能。シグナリングファインダーのズーム・フォーカス・ズームダイヤルは、シグナリングファインダーのズーム・フォーカス・ズームダイヤルを1指で操作可能。
- 耐腐食性材料(亜鉛-鉛)をフロント、リアケースに各1箇所ずつ採用。
- 前面の淡水を排出するためのワシントンブルーセパレーター(検知タイプ)搭載。オプションでリグアラームユニットも取り付け可能。
- ハウジング本体底面に三脚用ネジ穴(1箇所)を装備。
- 入水時のハウジングを覆うアンダーガードを装備。
- MDX-R5は、カメラ操作を最大限可能にするため、そのカメラが人工衛星に設計されています。そのため主要な機能は、カメラから手を離すことなく、撮影が可能なように設計されたグリップハンドから操作可能です。
- フロントアダプターを装着したEFマウントレンズで、お持ちのポートおよびカメラがそのままで使用したままのシステムスタートは、これまでMDX-R5用のハウジング専用です。
- ハウジングのフォーカス・ズームダイヤルは、ハウジングが閉じた状態で使用可能で、ハウジングのレンズが濡れたままでも使用可能な設計になっています。



### 操作部へのコーポレートカラーの採り込み、デザイン性、操作性のUP

多用化する操作系をクリア塗装した透明操作部。水中撮影(長時間撮影)の多いダイビングカメラならではの電子ダイヤルを備えています。

動作確認用ランプを備えた透明操作部。水中での撮影が容易なまま、透明操作部もランプを備えたまま操作できることで、シャッターチャンスを見逃しません。

■マニュアルフラッシュリグ(MFL/CS) No. B904 25000 880022 **¥27,500**

■光コンバーター-CR No. B905 40000 880023 **¥44,000**  
キヤノンEOS R5のストロボに対応した、TTL発光用光コンバーター。フラッシュ光ではなく、LEDを発光しているため、光の波長が短く、カラーの再現性が高いです。また、ストロボのリサイクルタイムも短縮されています。使用可能なストロボはYS-D3、YS-D2、YS-D1となります。その他の機種は別売の光コンバーターに準じます。



### コンパクトデザイン、光コンバーターでTTL撮影対応。操作性にも優れた高機能ハウジング。

**for Nikon Z7II/Z6II/Z7/Z6**  
**MDX-Z7 II**  
 No. B907 385000 88008833 **¥423,500**  
 ブラックハウジング本体のみ  
本体サイズ 幅330mm×高さ165mm×奥行156mm  
 重量 約2.70kg (ハウジングのみ) 防水深度 100m  
 付属品 取り出し簡単アルミ食盆、取り出し簡単アルミダイオード  
 スペアOリングセット No. B908 2000 880671 **¥2,200**

### MDX-Z7 II・その他の特長

- ハウジングの外側からポートロック操作(撮影/撮影)とズームボタンを押すことが可能。ハウジング側面にポート、レンズ交換操作が容易。(-一部レンズを除く)
- カメラの電源スイッチを兼用。巨大なサイズの交換可能なズーム・フォーカス・ズームダイヤルのスライド機構搭載。
- 撮影距離ダイヤルを搭載。右目と左目の視力差がある場合、1台を複数人で使用する場合等に有効です。
- カメラと特殊タイプDの特殊発光ケーブルを各操作部に接続し、通常の発光ケーブルよりも短時間のライティングで長時間撮影が可能。
- 5面のシグナリングファインダーを標準搭載。オプションで0.66倍、0.8倍のシグナリングファインダー、VF45 1.2x、VF180 1.2xも装着可能。
- VF45 1.2x/VF180 1.2xは、構造上装着は可能ですが、両方にクラシが生じます。
- シグナリングファインダーはカメラのズーム・フォーカス・ズームダイヤルを1指で操作可能。シグナリングファインダーのズーム・フォーカス・ズームダイヤルは、シグナリングファインダーのズーム・フォーカス・ズームダイヤルを1指で操作可能。
- 耐腐食性材料(亜鉛-鉛)をフロント、リアケースに各1箇所ずつ採用。
- 前面の淡水を排出するためのワシントンブルーセパレーター(検知タイプ)搭載。オプションでリグアラームユニットも取り付け可能。
- ハウジング本体底面に三脚用ネジ穴(1箇所)を装備。
- 入水時のハウジングを覆うアンダーガードを装備。
- 前面の淡水を排出するためのワシントンブルーセパレーター(検知タイプ)搭載。

### ポート、ギアをそのまま流用可能

カメラとハウジングはこれまでMDX-R5と同様に組立てます。マウントアダプターを装着したEFマウントレンズで、お持ちのポート、カメラがそのまま使用いただけます。

### オプションの光コンバーター-N1(TTL発光/マニュアル発光)マニュアルフラッシュリグ(MFL)を装着することで、光ファイバケーブル接続にて外部ストロボ2基を用いて撮影することができます。

■光コンバーター-N1(TTL発光/マニュアル発光) No. B909 40000 880022 **¥44,000**

■マニュアルフラッシュリグ(MFL/CS) No. B910 25000 880023 **¥27,500**

■マウント用レンズギアを考慮した設計  
 ●ハウジングのフォーカス・ズームダイヤルは、従来のマウント用レンズギアを使用できる設計です。

### 上部の表示パネルが確認可能

●カメラ上部の表示パネルを覆うガラスが透明なため、カメラ上部の表示パネルを確認することができます。

### M16コネクタに対応

●オプションのM16コネクタを装着することで、外部モニターをM16対応のアダプターを使用することができます。

■MDX用光コンバーター-N1 No. B909 40000 880022 **¥44,000**

■カメラ側のアクセサリ取り付け部には、TTL発光用LED発光ケーブルと、交換可能な小型レンズミラー、当社製ストロボ用ファイバケーブル(N1)で接続したハウジング側のモジュールを接続することで、TTL発光モード/マニュアル発光モードへの切り替えが可能になります。

■M16コネクタには、M16対応のアダプターが必要です。

■MDX用光コンバーター-N1 No. B910 25000 880023 **¥27,500**

■ハウジング本体に三脚用ネジ穴(1箇所)を装備。
- 入水時のハウジングを覆うアンダーガードを装備。
- 前面の淡水を排出するためのワシントンブルーセパレーター(検知タイプ)搭載。オプションでリグアラームユニットも取り付け可能。



### より快適に。より安全に。よりスタイリッシュに。MDXは次なるステージに進みます。

**U/W Housing for Sony α7RIV**  
**MDX-α7IV**  
 No. B913 3985000 88008833 **¥423,500**  
 ブラックハウジング本体のみ  
本体サイズ 幅330mm×高さ189mm×奥行131mm  
 重量 約2.90kg (ハウジングのみ) 防水深度 100m  
 付属品 取り出し簡単アルミ食盆、取り出し簡単アルミダイオード  
 グリップ/照明用LED光ケーブル  
 スペアOリングセット No. B914 2000 880671 **¥2,200**

### 「マニュアルフラッシュリグ-S」に対応

カメラのストロボ発光用LEDに接続する後、電池切れチェック機能により、電圧低下による発光不能になるリスクを減らします。マニュアル発光のみ対応。駆動時間は約100回です。

### MDX用光コンバーター-S2に対応

カメラのストロボ発光用LEDに接続した、YS-ストロボと接続する光コンバーター-S2は、がぶり接続が可能。TTL発光可能な高性能光コンバーターです。

■MDX用光コンバーター-S2 No. B916 40000 880023 **¥44,000**

■マニュアルフラッシュリグ-S No. B915 25000 880022 **¥27,500**

■ハウジング本体に三脚用ネジ穴(1箇所)を装備。
- 入水時のハウジングを覆うアンダーガードを装備。
- 前面の淡水を排出するためのワシントンブルーセパレーター(検知タイプ)搭載。オプションでリグアラームユニットも取り付け可能。







# U/W CAMERA HOUSING



## ソニーαシリーズにユニバーサル対応。 未来を見据えたハウジングが満を持して登場。



U/W housing for Sony α7RVI/α7VII/α7SIII/α7RIV/α9II/α1

### MDX-αU

ブラック/シルバー ハウジング本体のみ  
[本体サイズ] 幅330mm×高さ169mm×奥行137mm  
[質量] 約2,900g (ハウジングのみ) (耐圧水深) 100m  
[材質] ボディ/取り出し耐腐蝕アルミ合金 (取り出し)、グリップ/耐腐蝕アルミダイキャスト  
[付属品] シリコンリング、Oリング、リムーバー、六角レンチ(6mm/グリップ用)、六角レンチ(4mm/ラニヤードネジ用)、六角レンチ(2mm/カメラ台座その他用)、Oリングメンテナンスマニュアル、ハウジングボディキャップ、光ファイバークーブルカバー、CR2032リチウム電池(リニアームユニット用)、リニアームユニット用手動ポンプ

α7RVI/α7VII/α7SIII/α9II/α7RIV/α1のカメラに対応可能

No. C001 3980000 ¥437,800  
2009 880671 ¥2,200

スペシャルリング シリコンリング標準品

### MDX-α7RV U

for SONY α7RV



### MDX-α7RIV U

for SONY α7RIV



### MDX-α7II U

for SONY α7II



### MDX-α7SIII U

for SONY α7SIII



### MDX-α9II U

for SONY α9II

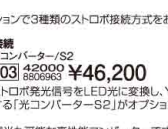

### MDX-α1 U

for SONY α1



#### 将来を見据えたユニバーサルデザイン

背面アクリルパネルを従来より2倍以上大型化することでモニターの視認性向上と水中重量の軽減。さらには最低限の部品交換で今後の新型カメラに対応できるカスタム設計です。

#### リークアラームユニットを標準装備

従来オプション対応だったリークアラームユニットを標準で搭載。水中での漏水事故の早期発見のみならず、エントリ前の防水性能のチェックで器材の保護に威力を発揮します。CR2032リチウム電池付。

#### ストロボシンクロシステム

オプションで3種類のストロボ接続方式をお選びいただけます



MDX-α1 U MDX-α7RIV U



リークアラームユニット



ストロボシンクロシステム

#### 新設計の光ファイバークーブルカバー

新設計の光ファイバークーブルカバー付。光ケーブル端子の脱落を防止するとともに発光パネルとケーブル端子をスマートに保護。カバー防止スト랩付き。

#### 充実の標準装備

シリコン素材のグリッププラス。堅牢でありながら、しっかりとフィットしてハウジングを固定することができます。SAB固定式ボールベースからお好みのライティング展開が可能です。輸送に便利なラニヤードフックも装備済み。

#### 機能制限と機能拡張カスタマイズキット

全機種共通  
マルチセレクターの上下左右は使用不可。コントロールホイールの上下左右ボタンで代用。  
\*フォーカスポイントの移動はコントロールホイールの上下左右ボタンでは、代用できません。(一部レンズを除く)  
機能を使用し、前ダイヤルと後ダイヤルでフォーカスポイントの移動ができます。  
α7RVI/α7RIVカメラ  
撮影モードレバーが使用できません。オプションキットを使用することにより対応可能になります。改造はしなくても静止画モード中でも動画の撮影が可能です。S&Qは使用できません。  
α1/α9IIカメラ  
ドライブモード/フォーカスモードダイヤルは標準では、使用できません。オプションキットを使用することにより対応可能になります。改造をしないでこのドライブモード等を変更したい場合は、カメラのカスタム撮影設定登録を事前に行い機能呼び出しをして一時的に使用できますが完全な代用にはなりません。

#### フォーカスポイント移動の設定

撮影中「フォーカスポイントの操作」を行うには、事前にカメラのダイヤルカスタマイズで、フォーカスポイントのカスタム設定を行うください。前後ダイヤルの操作でフォーカスポイントの移動が可能になります。

●ハウジングラニヤードフック  
No. C007 4500 880683 ¥4,950

●MDX-αU用α7RVカスタマイズキット  
No. C008 9800 880692 ¥10,780



●MDX-αU用α7RIVカスタマイズキット  
No. C009 9800 880692 ¥10,780



U/W housing for Canon EOS 5D Mark IV / 5D Mark III  
**MDX-5D Mark IV**



U/W housing for Canon EOS R  
**MDX-R**



U/W Housing for Nikon D850  
**MDX-D850**



U/W Housing for Nikon D7100/D7200  
**MDX-D7100**

## U/W CAMERA HOUSING

### Housing Accessories

#### ドームポート

DXドームポート210AR  
No. C101  
98900 ¥107,800



DXドームポート210  
No. C102  
80000 ¥88,000

DXドームポート150  
No. C103  
58000 ¥63,800

DXガラスドームポート200AR  
No. C104  
168000 ¥184,800

DXガラスドームポート170AR  
No. C105  
118000 ¥129,800



DXガラスドームポート100 (各種)  
No. C106  
118000 ¥129,800

オプティカルドームポートII 100 S (強化ガラス)  
No. C107  
118000 ¥129,800

オプティカルドームポート100 L (強化ガラス)  
No. C108  
118000 ¥129,800

オプティカルドームポートII 230  
No. C109  
258000 ¥283,800

オプティカルドームポート  
No. C110  
40000 ¥44,000

オプティカルドームポート100 (各種)  
サイズ: 最大径250mm×奥行104mm  
重量: 1.31kg  
材質: 高純度アルミニウム合金 (アルマイト処理、内面反射防止塗装)  
フード: 特殊透明樹脂 (防曇防止塗装)  
フード: ABS樹脂

DXガラスドームポート200AR  
サイズ: 最大径200mm×奥行104mm  
重量: 1.31kg  
材質: 高純度アルミニウム合金 (アルマイト処理、内面反射防止塗装)  
フード: 特殊透明樹脂 (防曇防止塗装)  
フード: ABS樹脂

DXガラスドームポート170AR  
サイズ: 最大径170mm×奥行99mm  
重量: 810g  
材質: ポリイオンコート高純度アルミニウム合金 (アルマイト処理、内面反射防止塗装)  
フード: ABS樹脂

オプティカルドームポートII 230  
サイズ: 最大径230mm×奥行180mm  
重量: 2.5kg  
材質: 高純度アルミニウム合金 (アルマイト処理、内面反射防止塗装)  
フード: POM ドーム、光学ガラス

オプティカルドームポート100 L  
サイズ: 最大径100mm×奥行99mm  
重量: 780g  
材質: 高純度アルミニウム合金 (アルマイト処理、内面反射防止塗装)  
フード: ABS樹脂

#### 内部補正レンズ

M77 内部補正レンズ  
No. C111  
35000 ¥38,500

M82 内部補正レンズ  
No. C112  
44000 ¥48,400



内部補正レンズ (4種)  
Canon EF 17-40mm F4L USM / Canon EF 16-35mm F4L IS USM / Nikon AF-S 16-35mm F4G ED VR / Nikon AF-S NIKKOR 16-35mm F4G ED VR

内部補正レンズ (4種)  
Canon EF 16-35mm F2.8L II USM / Canon EF 16-35mm F2.8L II USM

#### ViewFinder

VF180 1.2x  
No. C129  
85000 ¥71,500

ViewFinder (各種)  
No. C130  
25000 ¥27,500



ViewFinder (各種)  
No. C131  
25000 ¥27,500

ViewFinder (各種)  
No. C132  
25000 ¥27,500

ViewFinder (各種)  
No. C133  
25000 ¥27,500

#### YS Converters

マニュアルフラッシュリグ  
No. C134  
25000 ¥27,500

マニュアルフラッシュリグ  
No. C135  
25000 ¥27,500

マニュアルフラッシュリグ  
No. C136  
25000 ¥27,500

マニュアルフラッシュリグ  
No. C137  
25000 ¥27,500

マニュアルフラッシュリグ  
No. C138  
25000 ¥27,500

マニュアルフラッシュリグ  
No. C139  
25000 ¥27,500

#### ポート / Ports

Standard Ports  
No. C113  
33000 ¥36,300

Macro Ports  
No. C117  
89000 ¥41,800

DXマクロポート15II  
No. C117  
89000 ¥41,800

DXマクロポート60II  
No. C118  
50000 ¥55,000

DXマクロポート90II  
No. C119  
60000 ¥66,000

DXマクロポート160  
No. C120  
48000 ¥52,800

MLフラットポート63  
No. C113  
33000 ¥36,300

MLフラットポート33  
No. C114  
30000 ¥33,000

RDXスタンダードポート  
No. C115  
30000 ¥33,000

RDXポートベース  
No. C116  
19000 ¥20,900

中間リング46FC  
No. C121  
89000 ¥44,000

DXマクロポート15II (2種)  
No. C117  
89000 ¥41,800

DXマクロポート60II (2種)  
No. C118  
50000 ¥55,000

DXマクロポート90II (2種)  
No. C119  
60000 ¥66,000

DXマクロポート160 (2種)  
No. C120  
48000 ¥52,800

DXエクステンションリング20L  
No. C122  
28000 ¥30,800

DXエクステンションリング30L  
No. C123  
30000 ¥33,000

DXエクステンションリング40L  
No. C124  
35000 ¥38,500

ML-NX交換リング30  
No. C125  
30000 ¥33,000

中間リング20L  
No. C126  
22000 ¥24,200

ML中間リング25  
No. C127  
19000 ¥20,900

#### リークアラームユニット

リークアラームユニット  
No. C128  
34800 ¥38,280

リークアラームユニット (2種)  
No. C128  
34800 ¥38,280

マニュアルフラッシュリグ  
No. C133  
25000 ¥27,500

マニュアルフラッシュリグ  
No. C134  
25000 ¥27,500

マニュアルフラッシュリグ  
No. C135  
25000 ¥27,500

マニュアルフラッシュリグ  
No. C136  
25000 ¥27,500

マニュアルフラッシュリグ  
No. C137  
25000 ¥27,500

マニュアルフラッシュリグ  
No. C138  
25000 ¥27,500

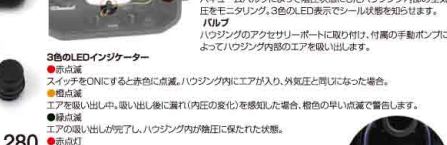

リークアラームユニット  
No. C128  
34800 ¥38,280

リークアラームユニット (2種)  
No. C128  
34800 ¥38,280

リークアラームユニット (3種)  
No. C128  
34800 ¥38,280

リークアラームユニット (4種)  
No. C128  
34800 ¥38,280

リークアラームユニット (5種)  
No. C128  
34800 ¥38,280

リークアラームユニット (6種)  
No. C128  
34800 ¥38,280

マニュアルフラッシュリグ  
No. C139  
25000 ¥27,500

マニュアルフラッシュリグ  
No. C140  
25000 ¥27,500

マニュアルフラッシュリグ  
No. C141  
25000 ¥27,500

レンズ付遮光フード  
No. C148  
7000 ¥7,700

交換用基部ベース (2個入り)  
No. C149  
8000 ¥2,200

MLドストラップ  
No. C150  
3000 ¥3,300



# U/W CAMERA HOUSING

## Housing Accessories

### フロートアームハンドル



ハンドルアームとして使用可能な強力耐摩耗多目的フロート。  
●ブラック/ピンク/イエローの3色カラーバージョン。  
※モニターにより実色と色合いが変わる場合があります。  
※以上の重量は、握りやすさや形状と伸縮のない材質により、しっかりと握る事ができます。  
水中撮影している時はフロートとして機能し、水中作業を軽減します。  
また、浮力により自立する為、ハウジング操作の邪魔になりません。  
※別売りのSA8固定式ホルダーベース取付金具セットを使用する事でSA8固定式ホルダーベースが取り付け可能な場合があります。アイデア次第で様々な用途に使用できます。

フロートアームハンドル(ブラック) No. C201 4000 880098 ¥11,000  
フロートアームハンドル(ピンク) No. C202 4000 880098 ¥11,000  
フロートアームハンドル(イエロー) No. C203 4000 880098 ¥11,000

【材質】ポリアリレン  
【長さ】200mm  
【厚み】5mm  
【使用温度範囲】10~40℃  
【サイズ】幅26mm×高さ76mm×奥行22mm  
【重量】10g  
【浮力】単体 280g / フロートアームハンドル取付金具セット装着時 190g  
※製品の性能上、質量や浮力は多少の誤差が生じます。

フロートアームハンドル取付金具セット No. C204 4000 880044 ¥5,500

フロートアームハンドルをハウジングに取り付けるための取付金具セットです。●金具同士との接触によるノイズを抑える為のグロメットを付属しています。  
【材質】ステンレス / フック部はスチール  
【規格】M10、ワッシャー、黒、固定プレート台座ゴム / グロメット  
【重量】190g (取付金具) (付属品)取組説明書、六角レンチ

SA8固定式ホルダーベース取付金具セット No. C205 3500 880093 ¥3,850  
フロートアームハンドルにSA8固定式ホルダーベースを取り付けるための金具です。  
●最大で6個の取り付けが可能です。  
※固定式ホルダーベース等の重量によっては浮力が減少、垂くなる場合があります。  
【材質】ステンレス 【重量】25g  
【付属品】取組説明書、六角レンチ

MLUハンドストラップ No. C206 3000 880462 ¥3,300

ハウジンググリップナリHV No. C207 4500 880693 ¥4,950

乾燥剤 DZ(5個アルミ缶入り) No. C210 800 88407 ¥880  
シリアクリス No. C213 300 880682 ¥330  
SEA&SEA オリジナルカメラポーチ No. C211 1500 880231 ¥1,650  
リングクリンパー No. C212 500 88044 ¥550

SEA&SEA オリジナルスプレッダー(小) No. C214 88071 ¥220

グリッププラス No. C208 4800 884224 ¥5,280  
グリップとハウジング本体の距離を8mm広げられるアタッチメント、グリップの凹凸部分に押し込めただけで簡単に取り付け可能。

グリップエクステンション No. C209 4000 880253 ¥4,400  
グリップとハウジング本体の距離を8mm広げるエクステンション。手の大きな人向き。2個入り。専用取付ネジ付き。  
【材質】ポリアリレン / 70D / 70DMarkII / 80D / 80DMarkIIver2 / 80DMarkIV / R / 80DMarkV / 100 / D910 / D910 / D600 / D650 / Z7 / Z700 / MDX-a77 / a77

### コンパクトデジタルカメラ用 アクセサリー

### Compact Digital Camera Accessories

M67スクリュームウント No. C231 4000 880253 ¥4,400	M52スクリュームウント No. C232 4000 880253 ¥4,400	DX-66用 M52マウントアダプター No. C233 1800 884224 ¥5,280	M67レンズCADDY No. C234 4500 880693 ¥4,950
DX-1G用ワイドコンバージョンレンズCADDY No. C235 4500 880693 ¥4,950	DX-1G用ワイドコンバージョンレンズ No. C237 33000 880402 ¥36,300	バッテリー D-L192 No. C236 5000 880044 ¥5,500	ストロボマスクセット No. C239 3500 880231 ¥2,750
DX-1G用マクロディフューザー No. C238 5000 880044 ¥5,500			

SAB ポールクランプ No. C215 4500 880693 ¥4,950	SAB ストロポヘッドS No. C221 3500 880093 ¥3,850	SAB ストロポヘッドM No. C222 4000 880093 ¥4,400	SAB ストロポヘッド No. C225 5000 880044 ¥5,500
SAB ダブルホルダーアーム No. C216 6000 880825 ¥6,600	SAB ダブルホルダーアーム-LM No. C217 6500 880278 ¥7,150	SAB ダブルホルダーアーム-LL No. C218 7000 880616 ¥7,700	SAB ダブルホルダー ストロポヘッド No. C224 5000 880093 ¥5,500
SAB アクセサリーシューホルダーⅡ No. C219 4000 880253 ¥4,400	SAB 固定式ホルダーベース No. C220 3500 880093 ¥3,850	SAB カメラレイトアダプター No. C226 2000 880671 ¥2,200	SAB エクスポートグリップ No. C228 10000 880098 ¥11,000
SAB カメラレイトエクステンション No. C225 2000 880071 ¥2,200	SAB エクスポートグリップ No. C227 4000 880253 ¥4,400	SAB エクスポートグリップ No. C228 10000 880098 ¥11,000	エルゴグリップver.2 No. C229 15000 880231 ¥16,500



- マスク
- スプリット
- フィン
- ブーツ
- グローブ
- ナイフ
- ライト
- ウェアー
- バウンス
- カメラケース
- ビデオケース
- ケーシング
- BC
- メモリ
- カメラバッテリー
- フューチャー
- フック
- 時計



# COMPRESSOR



## COMPRESSOR

※コンプレッサー修理、買取、下取も致します(東亜・松原・田辺・BAUER)

### 定置式空冷・高圧・オイル潤滑型

### YS-A シリーズ

YS-55A No. C301	YS-75VA No. C302
経済的に優れたコンパクトモデル。	実用性の高さが魅力のスタンダードモデル。

YS-85A No. C303	YS-85VA No. C304
幅広い分野で活躍するベスト。	大量の高圧ガスの使用に適した大型モデル。



photo/YS-55A 型  
3.7kw タン型 / モーターセット / オプション装着時

photo/YS-75A 型  
5.5kw タン型 / モーターセット / オプション装着時

photo/YS-85A 型  
7.5kw タン型 / モーターセット / オプション装着時

photo/YS-85VA 型  
11.0kw タン型 / モーターセット / オプション装着時

本体形式	YS-55A				YS-75A				
	圧縮機								
気筒数・圧縮段数	4 気筒 3 段								
最高使用圧力	MPa	5	15	20	30	5	15	20	30
標準回転数	min <sup>-1</sup>	660				550			
行程容積	L/rev.	0.21				0.55			
吐出空気量 標準状態 (0°C1 気圧換算)	Q / min m <sup>3</sup> /day	第二種製造設備				第二種製造設備			
		90	80	75	65	200	185	175	155
気筒径 × 数	mm × 本	第二種製造設備				第二種製造設備			
		1 段	55 × 2			75 × 2			
圧縮行程	mm	第二種製造設備				第二種製造設備			
		2 段	30 × 1			40 × 1			
圧縮機本体概略質量	kg	第二種製造設備				第二種製造設備			
		3 段	15 × 1			17.6 × 1			
		55				75			
		39				88			
原動機									
機種	三相誘導電動機・全閉外扇・4 極								
効率クラス	IE3 プレミアム効率								
出力	kw	3.7				5.5			
モーターセット									
外形寸法	mm	655 × 765 × 890				765 × 1015 × 1155			
ユニット概略質量	kg	135				210			
高圧清浄器 (アフターストレーナー)	SF-0.23 SF-0.7	SF-0.19	SF-0.19	SF-0.23	SF-0.23	SF-0.19	SF-0.19	SF-0.23	SF-0.19
		SF-0.6	SF-1.5	FS-1.2					
運転制御 (オプション)	自動停止制御 / 自動発停制御								
周辺機器 (オプション)	オートドレン装置・オイルアラーム・温度スイッチ 増設清浄器								

※吐出空気量は各圧力時に吐出する平均的な空気量を標準状態に換算した値です。保証値についてはお問合せください。

本体形式	YS-85A				YS-85VA					
	圧縮機									
気筒数・圧縮段数	4 気筒 3 段									
最高使用圧力	MPa	5	15	20	30	5	15	20	30	
標準回転数	min <sup>-1</sup>	550				470				
行程容積	L/rev.	第一種製造設備				第一種製造設備				
		425	440	460	520	—				
吐出空気量 標準状態 (0°C1 気圧換算)	Q / min m <sup>3</sup> /day	第二種製造設備				第二種製造設備				
		0.78	—			1.57				
気筒径 × 数	mm × 本	第一種製造設備				第一種製造設備				
		285	280	245	215	515	465	435	390	
圧縮行程	mm	第二種製造設備				第二種製造設備				
		205	205	205	205	—				
圧縮機本体概略質量	kg	第一種製造設備				第一種製造設備				
		410	374	353	310	742	670	626	562	
1 段	84.2 × 2			84.2 × 4						
	45 × 1			45 × 2						
20 × 1			20 × 2							
85			85							
145			230							
原動機										
機種	三相誘導電動機・全閉外扇・4 極									
効率クラス	IE3 プレミアム効率									
出力	kw	7.5				11				15
モーターセット										
外形寸法	mm	765 × 1015 × 1220				1100 × 1080 × 1430				
ユニット概略質量	kg	330				565				585
高圧清浄器 (アフターストレーナー)	SF-0.32 SF-1.5	SF-0.23	SF-0.23	SF-1.2	SF-2.5	SF-0.32	SF-0.23	SF-1.2	SF-2.4	
		SF-1.5								
運転制御 (オプション)	自動停止制御 / 自動発停制御									
周辺機器 (オプション)	オートドレン装置・オイルアラーム・温度スイッチ 増設清浄器									

※吐出空気量は各圧力時に吐出する平均的な空気量を標準状態に換算した値です。保証値についてはお問合せください。



### ●コンプレッサーV-11 空冷モーターセット 自動停止付

No. C305 00000862

- 回転数：1100rpm
- 行程容積：0.134m<sup>3</sup>/min
- 実吐出量：0.078m<sup>3</sup>/min (19.6MPa)
- 電動機：2.2kW
- 長きにわたり、ダイビング用としてご愛顧をいただいておりますV-11型がデザインを一新して、モデルチェンジを実施しました。TANABE独自の空冷高圧機としての結実のコンパクトで壊れにくい丈夫な構造はそのままに、より使い易さを追求しました。

### ●親ボンベ50ℓ×5本セット(連結管含)

No. C306 00000077

- ①連結管全長2m×1本 ②連-Tアダプター×1個
- ③T型バルブ×5個 ④ピグテール×4個
- ⑤ストップバルブ圧力ゲージ付×1台
- ⑥高圧充填ホース2m ヨークゲージ付×1本
- ⑦親ボンベ50ℓ 200×5本

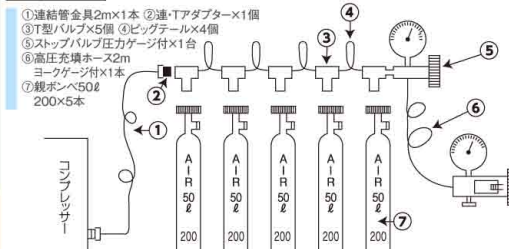

### 高圧ガス取締法に適合した、障壁構造を有する 一般的充填設備のモデル(空気充填室 AIR)

MODEL ROOM OF HIGH PRESSURE FILLING UP MECHANISM

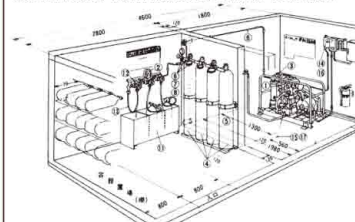

### ●V-13-II(出口2ヶ所 200+300)

自動停止付 No. C307 00000893 ●充填ホース無し



### ●親ボンベ50ℓ×5本セット(連結管含)

No. C308 00000668

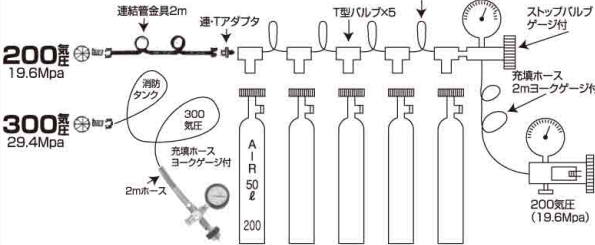

### 呼吸器用圧縮空気製造設備 (空気充填室 AIR)

4気筒3段圧縮水冷式 三相モーターセット

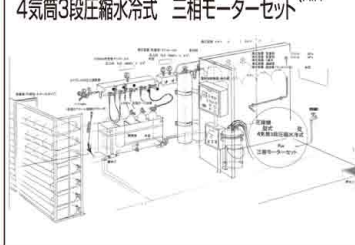

株式会社 田辺空機機械製作所のご紹介  
株式会社田辺空機機械製作所(以下「田辺空機」)は、1950年に創業以来、日本の工業界の発展と共にコンプレッサーの研究と開発及び販売を手掛けてきました。品質第一をモットーに製品を市場にお届けしております。また、弊社には国産製造業連合会・経済産業省高圧ガス設備試験施設認定事業所(認定番号第1509001)・2000(品質システム事業活動)(認定番号第1-大阪府第1)の登録認定を受けて製造活動しております。





# COMPRESSOR

パワフル、静粛・低振動、コンパクト。全モデルに独創の技術が息づいています。

<b>YS-85V No. C401</b>	<b>YS-85 No. C402</b>
大量の高圧ガスの使用に適した大型モデル。	幅広い分野で活躍するベストセラー。

<b>YS-75 No. C403</b>	<b>YS-55 No. C404</b> 000000542
実用性の高さが魅力のスタンダードモデル。	経済性に優れたコンパクトモデル。

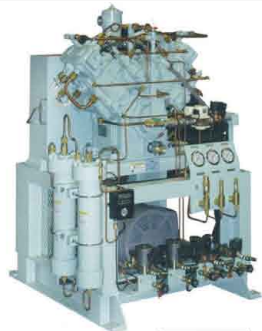

Photo:YS-85V型  
110kgタイプ/モーターセット/オプション装備  
冷却水供給量  
15~20ℓ/min



Photo:YS-85型  
7.5kgタイプ/モーターセット/オプション装備  
冷却水供給量  
12~15ℓ/min



Photo:YS-75型  
5.5kgタイプ/モーターセット/オプション装備  
冷却水供給量  
10~12ℓ/min



Photo:YS-55型  
3.7kgタイプ/モーターセット/オプション装備  
冷却水供給量  
8~10ℓ/min

全モデルとも、冷却には35℃以下の水を適量供給してください。

機種名	YS-85V						YS-85						
	圧縮機 (COMPRESSOR)						圧縮機 (COMPRESSOR)						
型式	8気筒3段圧縮水冷式						4気筒3段圧縮水冷式						
最高使用圧力	MPa 15 20 30						MPa 15 20 30						
適正回転速度	min <sup>-1</sup> 400~500						min <sup>-1</sup> 500~600						
1回転行程容積	ℓ 1.60						ℓ 0.80						
平均実吐出量	ℓ/min		376~470		347~434		318~398		235~282		217~260		
標準状態 (0℃1気圧換算)	m <sup>3</sup> /h		22.6~28.2		20.8~26.0		19.1~23.9		14.1~16.9		13.0~15.6		
	m <sup>3</sup> /day		541~677		500~625		458~573		338~406		312~375		
国内陸上設備として高圧ガス保安法適合認定品の標準ユニット	許可制 第一種製造 625m <sup>3</sup> /day						許可制 第一種製造 344m <sup>3</sup> /day 届出制 第二種製造 297m <sup>3</sup> /day						
気筒径×数	1段	mm×本		84.2×4		mm×本		84.2×2		mm×本		45×1	
	2段	mm×本		45×2		mm×本		40×1		mm×本		30×1	
	3段	mm×本		20×2		mm×本		17.6×1		mm×本		13.7×1	
圧縮行程	mm 85						mm 85						
コンプレッサー単体質量	kg 200						kg 120						
機種	原動機 (MOTOR) エンジン駆動ユニットをご希望の場合はお問い合わせください。別途資料をご提示いたします。												
型式	三相誘導電動機												
出力	kw 11			kw 15			kw 7.5			kw 3.7			
仕様	電圧:200/220/380/440V、周波数:50/60Hz、極数:4、定格:連続												
高圧清浄器 (アフターストレーナー)	SF 2.5ℓ型			2.4ℓ型			SF 1.5ℓ型			1.2ℓ型			
セット質量	kg 約570						kg 約310						

※ 製品の詳細は別途ご提出いたします図面にてご確認ください。

機種名	YS-75						YS-55						
	圧縮機 (COMPRESSOR)						圧縮機 (COMPRESSOR)						
型式	4気筒3段圧縮水冷式						4気筒3段圧縮水冷式						
最高使用圧力	MPa 15 20 30						MPa 15 20 30						
適正回転速度	min <sup>-1</sup> 500~600						min <sup>-1</sup> 500~700						
1回転行程容積	ℓ 0.55						ℓ 0.21						
平均実吐出量	ℓ/min		161~193		149~178		136~164		61~86		57~79		
標準状態 (0℃1気圧換算)	m <sup>3</sup> /h		9.7~11.6		8.9~10.7		8.2~9.8		3.7~5.2		3.4~4.8		
	m <sup>3</sup> /day		232~278		214~257		196~235		89~124		82~114		
国内陸上設備として高圧ガス保安法適合認定品の標準ユニット	届出制 第二種製造 235m <sup>3</sup> /day						届出制 第二種製造 108m <sup>3</sup> /day						
気筒径×数	1段	mm×本		75×2		mm×本		75×2		mm×本		55×2	
	2段	mm×本		40×1		mm×本		40×1		mm×本		30×1	
	3段	mm×本		17.6×1		mm×本		17.6×1		mm×本		13.7×1	
圧縮行程	mm 75						mm 55						
コンプレッサー単体質量	kg 80						kg 30						
機種	原動機 (MOTOR) エンジン駆動ユニットをご希望の場合はお問い合わせください。別途資料をご提示いたします。												
型式	三相誘導電動機												
出力	kw 5.5			kw 3.7			kw 3.7			kw 0.6			
仕様	電圧:200/220/380/440V、周波数:50/60Hz、極数:4、定格:連続												
高圧清浄器 (アフターストレーナー)	SF 1.5ℓ型			1.2ℓ型			SF 0.7ℓ型			0.6ℓ型			
セット質量	kg 約260						kg 約140						

※ 製品の詳細は別途ご提出いたします図面にてご確認ください。

## OCENUS

### ●オセアノエンジンセット

No. C405 000000491

従来のJUNIORモデルと比べ充填能力が40%UPしました。船上使用、ダイビングポート使用、ツアー使用に最適なコンプレッサーです。パテントのTRIPLEX フィルターの使用により常に清浄なエアを確保してくれます。



## OCENUS

### ●オセアノモーターセット

No. C406 000000991

最初に充填設備を持つSHOPにとって最適なコンプレッサーです。コンパクトに拘わらず、安全なエアを提供してくれます。経済的にも拘わらず、パワーのテクノロジーの根本的特徴と品質を維持しています。



## UTILUS II

### ●ユーチラス2モーターセット

No. C407

000000882

数十年に渡り、グループのダイバーに愛されてきた伝統的なコンプレッサーです。高い充填能力と周知の信頼度は世界中のダイバーを満足させています。半永久的で静かな回転数、1.6ℓのオイル能力はオイルポンプにより強制的に潤滑されます。エンジンセットもあります。同価格です。



## CAPITANO II

### ●キャピタノ2エンジンセット

No. C408 000000862

職業ダイバー向けに設計されています。短い充填時間で力強いコンプレッサーです。オプションのキャリヤーフレーム又はローリーを取りつけることが可能です。モーターセットもあります。同価格です。



## MARINER

### ●マリーナモーターセット

No. C409

000000883

パワーコンプレッサーの中で職業用又は充填所等に使用される最も力強いコンプレッサーです。コンパクトで移動可能なキャッシュフレームが装備されています。充填ホースが2本ついているので一度に2本入れる事ができます。又1本だけ入れることもできます。



## MARINER

### ●マリーナモーターセット

No. C411

000000584

パワーコンプレッサーの中で職業用又は充填所等に使用される最も力強いコンプレッサーです。コンパクトで移動可能なキャッシュフレームが装備されています。充填ホースが2本ついているので一度に2本入れる事ができます。又1本だけ入れることもできます。

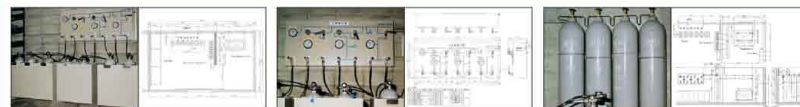

### ●YS-55 A型 (空冷式) ガソリンエンジンセット

No. C412 000000542

- エンジン・空冷式
- 15~30MPa仕様
- 平均実吐出量:68ℓ/min、74m<sup>3</sup>/day

数々の安全装置をはじめ、多彩なオプションをご用意。抜群の操作性を有しています。



■ 充填する容器に応じて、下記のような構成で充填口を選択できます。

充填する圧力	充填口の数	構成	MPa
1種類	1口	15	15
		20	20
		30	30
	2口	15	15 15
		20	20 20
		30	30 30
	3口	15	15 15 15
		20	20 20 20
		30	30 30 30
	4口	15	15 15 15 15
		20	20 20 20 20
		30	30 30 30 30
2種類	1口	15	15 20
		20	20 30
		30	30 30
	2口	15	15 15 20
		20	20 20 30
		30	30 30 30
	3口	15	15 15 15 20
		20	20 20 20 30
		30	30 30 30 30
	4口	15	15 15 15 15 20
		20	20 20 20 20 30
		30	30 30 30 30 30
3種類	3口	15	15 20 30
		20	20 30 30
	4口	15	15 15 20 30
		20	20 20 30 30

障壁簡 PROTECTIVE PILE ボンベホルダー CYLINDER HOLDER (キャスト付移動型) 1本型~5本型まで種類があります。

- 余裕の吐出量で、速やかに充填できます。
- 操作性に優れ、現場での充填が可能です。
- 用途に応じて柔軟にカスタム化できます。
- 資格者不要。どなたでも使用できます (都道府県への申請は届出だけで済むため、手軽です。)

マスク  
ストーム  
ファン  
ブリー  
クロー  
ナイフ  
ライト  
ウェイト  
バング  
ワタナシ  
ビジー  
ゲージ  
BC  
マンウ  
マキシー  
フエアー  
カニ  
コンテナー  
フクロ  
ミスター  
時計



# COMPRESSOR



マスク  
スリッパ  
フィン  
ブーツ  
グローブ  
ナイフ  
ライト  
ウェイト  
バウ  
ウェット  
モーター  
ゲージ  
BC  
タンク  
リザーバー  
ウェアー  
ウェット  
ウェット  
ウェット  
時計

## COMPRESSOR

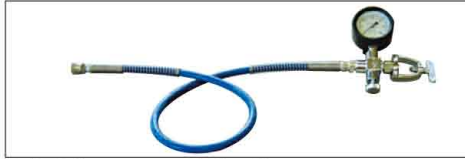

●高圧充填ホース1mヨークゲージ付  
No. C501 0000329  
●ホースの長さ1m

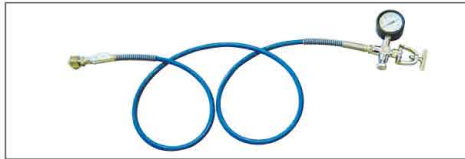

●高圧充填ホース2mヨークゲージ付  
No. C505 0000201  
●ホースの長さ2m



救急救助  
呼吸器容器接続用  
(300気圧対応)  
●高圧充填ホース2m+M22ワンタッチジョイント300  
No. C509 00000921  
●高圧2mホース+M22ワンタッチジョイント、消防タンク300(29.4Mpa)に対応  
M22-14山



●親ボンベ用バルブ  
No. C513 0000083  
●50ℓ200気圧(19.6Mpa)  
親ボンベ用です



●充填ホースヨーク用ゲージ  
●30Mpa No. C514 0000032  
●35Mpa No. C515 0000082  
●ゴムカバー付●60φ



●M22ワンタッチジョイント150  
No. C502 0000583  
●1.47Mpa(150気圧)  
●DVジョイント付



●M22ワンタッチジョイント300  
No. C506 0000583  
●29.4Mpa(300気圧)  
●DVジョイント付



●充填ヨークゲージ  
No. C510 0000097  
●国産の充填ホース用



●CA-D-W22 交換アダプター  
No. C503 0000582  
●ダイビング用ヨークジョイントを呼吸器用  
W22-14山へ変換

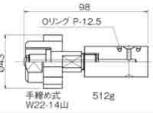

●CA-W22-D 交換アダプター  
No. C507 0000052  
●呼吸器用W22-14山をダイビング用  
ヨークジョイントへ変換

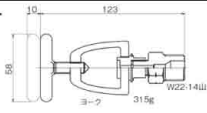

●CA-W22-15-30 交換アダプター  
No. C511 0000582  
●呼吸器用W22-14山(14.7Mpa)を呼吸器用  
W22-14山(29.4Mpa)へ変換

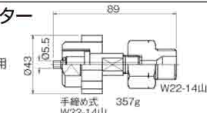

●CA-W22-30-15 交換アダプター  
No. C518 0000582  
●呼吸器用W22-14山(29.4Mpa)を  
呼吸器用W22-14山(14.7Mpa)へ変換  
※注意: 充填する容器の規定圧力を確認の上操作してください。

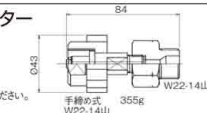

●CA-W22-He 変換アダプター  
No. C522 0000012  
●W22-14山をヘリウム用 W21-14山 左ネジへ変換

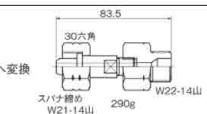

FOR SCUBA-TANK  
SCUBAダイビング高圧容器  
(20MPa未満ヨーク)用検圧計  
●IPG-Y検圧計 No. C504



FOR GENERALLY TANK  
一般高圧ガス容器  
(20MPa未満 W22-14山)用検圧計  
●IPG-FW検圧計 No. C508



FOR SCBA-TANK  
SCBA救助呼吸器高圧容器  
(20MPa未満 W22-14山)用検圧計  
●IPG-W2検圧計 No. C512



FOR SCBA-TANK  
SCBA救助呼吸器高圧容器  
(30MPa未満 W22-14山)用検圧計  
●IPG-W3検圧計 No. C519



FOR He TANK  
ヘリウム高圧容器  
(20MPa未満 W21-14山)用検圧計  
●IPG-H検圧計 No. C523

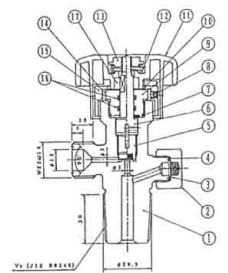

●充填口残気抜きネジ  
No. C520 0000084  
●充填口の残気抜きネジ  
●レリーフボルト



HPC-5  
●検圧計変換アダプター用ハンガー  
No. C521 00  
●2mの連結管を4mにしたい時つなぐ間  
のアダプター、バック付



●CA-W22-He 変換アダプター  
No. C522 0000012  
●W22-14山をヘリウム用 W21-14山 左ネジへ変換

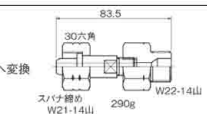

FOR He TANK  
ヘリウム高圧容器  
(20MPa未満 W21-14山)用検圧計  
●IPG-H検圧計 No. C523



●親ボンベ 50ℓ 19.6MPa  
No. C524 0000089  
●高さ:154.5cm●直径:23.2cmφ  
●重量:58kg  
●親ボンベ 68ℓ 29.6MPa  
No. C525 0000033



●連結管金具2m  
No. C526 0000094  
●長さ2m  
●コンプレッサーより親ボンベのところまでの  
配管



●ジョイントアダプター  
No. C527 0000089  
●2mの連結管を4mにしたい時つなぐ間  
のアダプター、バック付



●連-Tアダプター  
No. C528 0000089  
●2mの連結管とT型金具をつなぐアダプ  
ター



●T型連結金具チーズ  
No. C529 0000091  
●親ボンベの出口を2又にするため  
●ストップバルブの圧力ゲージを取り付け  
る時ゲージガラス面が正面に



●連結管金具ビッグテール  
No. C530 0000091  
●T型金具とT型金具を連結するのに使  
用  
●長さ80cm



●関西-関西アダプター  
No. C531 0000081  
●片方デボン受-ストレートネジバックン  
付



●ホワイトジュラコンパッキン  
No. C532 00094  
(内10.5φ  
外19φ)



●ストップバルブ(圧力ゲージ付)  
No. C533 0000256  
●ストップバルブ(圧力ゲージ無)  
No. C534 0000055



●圧力ゲージ表面調整A  
No. C535 0000087  
●ストップバルブの圧力ゲージを取り付け  
る時ゲージガラス面が正面に



●圧力計&ホワイトジュラコン  
パッキン  
No. C536 0000032  
●ストップバルブ用圧力計  
●パッキン付



# COMPRESSOR

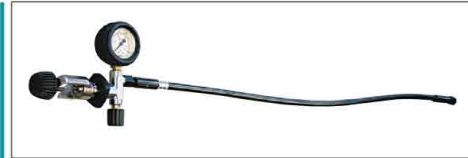
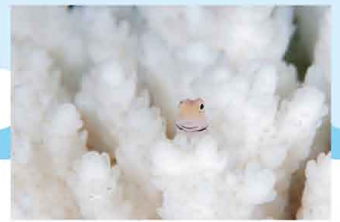

●シングル充填ホースBAUER  
No. C601 0000911  
●シングル充填ホース



●BAUER充填ホース  
No. C602 0000835  
●BAUERの充填ホースのみ



●BAUER充填ヨークゲージ  
No. C603 0000098



●BAUER2口アダプター  
No. C604 0000481  
●充填ホースを2本付けたい時、このアダプターをご利用下さい。



●タンクバルブコンバーターDIN→ヨーク  
No. C605 0000232  
●タンク充填用  
●DIN タンク→ヨーク



●ツイン充填ホースBAUER  
No. C606 0000842  
●一度に一本ずつでも2本ずつでも自由に充填できます



●アダプターS×B  
No. C607 0000891  
●バウアの出口と2mの連結ホース又はN充填ホースに合います



●アダプターB×B  
No. C608 0000032  
●バウアの出口の軸を長くするB×B



●2又アダプター  
No. C609 0000229  
●日本製の出口を2又に出来ます  
●ストッパバルブ出口を2又に  
●コンプレッサー出口を2又に



●安全弁破裂銅板&パッキン  
No. C610 1209 0000221 ¥1,320  
●大東3号バルブ19.6Mpa用



●移充填アダプター  
No. C611 0000832  
●消防関係の小容器に、コンプレッサーの充填ホースより直接充填をしようとする時、このアダプターが必要です。

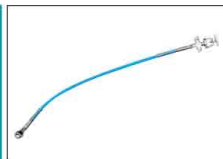

●高圧充填ホース1mヨーク付  
No. C612 0000878  
●1mホースにヨーク付  
●ゲージ無し

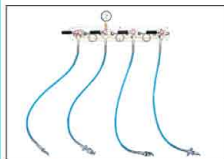

●高圧充填4本口マニホールド充填ホース付セット  
No. C613 00000931  
●一度に4本充填できます  
●1本ずつ充填もできます  
●ホース1mヨーク付が4本



●高圧充填4本口マニホールドブロック  
No. C614 00000099  
●レバハンドル4本口



●移充填ホースゲージ付  
No. C615 66000 9500726 ¥72,600  
●タンクからタンクに空気が移せませう両方のタンクは均等な残圧になります



●移充填連結ホース(Aタイプ)  
No. C616 66000 9500726 ¥72,600  
●ホース全長:1m  
●バウア→コンプレッサー用  
●容器間の210bar高圧空気移送に、  
●ヨーク式(アメリカタイプ)



●B×N連結アダプター  
No. C617 0000492  
●BAUERコンプレッサーの出口を日本製の連結管に合うアダプター

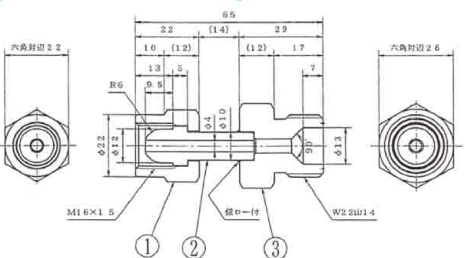

●ガスチェックスプレー  
No. C618 20000 900081 ¥2,200  
●ガス漏れ検知液  
●少量をスプレーするだけで微量な漏れも検出できます  
●乾燥後に跡が残らない  
●金属・塗装・ゴム・プラスチックの表面に影響なし



●BAUER活性炭カートリッジ  
No. C619 000086



●活性炭カートリッジ入換用  
No. C620 0000882  
●バウア→コンプレッサー用  
●35φフィルター



●フィルター  
No. C621 00084  
φ2.5cm φ3.0cm φ3.5cm  
φ4.0cm φ4.5cm φ5.0cm  
φ5.5cm φ6.0cm



●エアフィルター  
No. C622 000089  
●6φ×40  
●オセア/N4823



●BAUERエアフィルター-N70  
No. C623 000089  
●BAUERキャビナー用エアフィルター



●BAUERフィルターエレメントC630フィルター  
No. C624 000089  
●BAUERマリーナ用エアフィルター



●BAUER N25326オイルフィルターキット  
No. C625 000089  
●BAUERマリーナ用オイルフィルターN25326



●V-11用エアフィルター  
No. C626 000087



●コンプレッサー用活性炭(44袋入り)  
No. C627 000058



●コンプレッサー用活性炭(袋入り)  
No. C628 0000892  
●大筒粒状活性炭  
●15kg袋入



●BAUERマリーナ用エアフィルター



●Oリング  
No. C630 000053  
●バウア→コンプレッサー用Oリング  
●安全弁の下側にあるカートリッジフィルターハウジングのOリングです  
●カートリッジ交換時には、チェックして下さい  
●予備に数個常備しましょう



●バウア→コンプレッサー用セーフティバルブ(安全弁)330bar  
No. C631 0000861  
●200bar-330barまでの圧力範囲が簡単にでも安全弁です  
●225bar  
No. C632 0000851  
●150bar-225barまでの圧力範囲が簡単にでも安全弁です



●ドロンコックアセンブリ  
No. C633 0000052  
●バウア→コンプレッサー用ドロンコックの交換パーツです。消耗して締まりにくくなったなら、アセンブリでの交換をおすすめします



●コンプレッサー用100オイル(4L缶入り)  
No. C634 000069  
●高圧コンプレッサー専用オイルとして4L缶入。一番大切なオイルの交換点検をお忘れなく、●水冷用



●M-レーラス コンプレッサーオイル  
No. C635 000099  
●モービル レーラス  
●2L缶入



●コンプレッサー用100オイル(20L缶入り)  
No. C636 000093  
●国産呼吸器用空気圧縮機専用設計されたオイルです。●お得な20L缶入で交換点検をお忘れなく、●水冷用



●M-レーラス829-19L  
No. C637 000086  
●BAUER社のコンプレッサーオイルリストに載っています  
●合成油(長寿命です)



●BAUER純正オイル(1L缶入り)  
No. C638 000099  
●バウア社の専用オイルです



●BAUER純正オイル5L  
No. C639 0000053

マスク  
スノーレム  
ファン  
フー  
クロー  
ナイフ  
モーター  
ウェアー  
バグ  
ケーブル  
ゲージ  
BC  
ワイヤー  
コンプレッサー  
ポンプ  
シーター  
時計



# HOOKAH PRO DIVE



## HOOKAH PRO DIVE

### フーカーホース

特殊合成ゴムを素材として用い、軽く柔軟性に富み、強度の耐圧・耐壊性を持ったホースです。浮き、沈み用の両方があります。環境にやさしく、焼却してもダイオキシンの発生がありません。

常用使用圧力:1MPa  
破裂圧力:17MPa

#### ホース測定及び試験方法

●耐圧試験  
JISK6330-2(ゴム及び樹脂ホース試験方法-第2部:耐圧試験)による。ただし、試験圧力は、8.0MPa、試験時間は5分間とする。  
●耐浮沈試験  
JISK6259(加硫ゴムのオゾン劣化試験方法)の4に規定する方法により試験した後、目視で亀裂の有無を確認する。

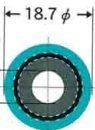

●浮き型(4S耐候性グリーンホース)

- 50m(両端金具付) No. C701 0000078
- 70m(両端金具付) No. C702 0000021
- 100m(両端金具付) No. C703 0000086

●ホース側面に亀裂・へた付きができない、臭いのない秀れたホースです。

●浮き型(4S耐候性オレンジホース)

- 50m(両端金具付) No. C704 0000078
- 70m(両端金具付) No. C705 0000021
- 100m(両端金具付) No. C706 0000086

●ホース側面に亀裂・へた付きができない、臭いのない秀れたホースです。

●浮き型(4S耐候性ゴールドホース)

- 50m(両端金具付) No. C707 0000078
- 70m(両端金具付) No. C708 0000021
- 100m(両端金具付) No. C709 0000086

●ホース側面に亀裂・へた付きができない、臭いのない秀れたホースです。

●軽男X3/8PT/ニップル  
No. C710 000525

●径違ニップル  
No. C711 000087

●軽便ニップル  
No. C712 000525

●女接手(革パッキン付)  
No. C713 000835

●男接手  
No. C714 000006

●中継パイプ  
No. C715 000088

●フーカー用低圧アダプター  
No. C716 000585

●フーカーホースとオクトパスレギュレーターの中圧ホースに接続する金具です。

●ジョイント金具(ニップル)  
No. C717 000086

●ホースの両端にフーカーホース接続が必要で、フーカーホースとフーカーホースをつなげる金具です。

●異径ジョイント金具(異径ニップル)  
No. C718 000086

●ボンベフーカー用・フーカーホースとレギュレーターなどの中圧ホースを接続する金具です。

●変換アダプター  
No. C719 000087

●規格が異なる金具と接続する金具です。革パッキン1枚付

●ニップルRXF(レギXフーカー)  
No. C720 000088

●リダクションニップル  
●3/8PTX9/16UNF24

●ニップル(MXFM)  
No. C721 000087

●2.5ℓベルトバック付タンク  
No. C722 0000821

●4L緊急タンク+清浄器、マニホールドセット  
No. C723 00009813

●8の字ハーネスセット  
No. C724 0000082

●4Lタンクバルブ付  
No. C725 7500078

●フーカー清浄器(三方軸付)  
No. C726 0000553

●不選弁  
No. C727 0000081

●低圧アダプター(三方口)  
No. C728 7500501

●セカンドステージ(ホース付)  
No. C729 6500432

●ファストステージ  
No. C730 0000052

●シングルゲージ  
No. C731 0000802

●レギ用中圧ホース(2本)  
No. C732 0000048

●マニホールド(S)  
No. C733 0000044

●自在接手  
No. C734 0000501

●MXMニップル  
No. C735 0000087

●送気ライン圧力計、チーズ付  
No. C736 0000432

●外部清浄器  
No. C737 0000094

●ホース1m付  
●活性炭清浄器筒

●中圧デジタル圧力センサー  
No. C738 0000000

●別途見積り

●TOA-A型 圧力警報装置  
No. C739 00000841

●点滅ライト及び警報器  
●デジタル圧力センサー DC12V電源

●フーカー用分配器  
No. C740 0000085

●3連式空気清浄器 3種セパレーター  
No. C741 00000801

●ゴミ・オイル・臭気など洗浄  
●重量:4.5kg  
●外形寸法:L27×W36×H28cm

●3種セパレーターフィルター  
No. C742 0000052

●F4000(ゴミ) No. C743 0000811  
●M4000-M(油) No. C743 0000811  
●M4000-X(臭) No. C744 0000111

●フロート流量計  
No. C745 0000000

●垂直位置に取付け使用します。

●フーカーコンプレッサー AQW-33型  
No. C746 00000049

●三葉式製空冷  
●ガソリンエンジン付  
●吐出圧力調整器付  
●貯留タンク(30L)付

仕様明細表		AQW-33型	
気筒径	88.9mm	50.8mm	
行程	88.9mm	88.9mm	
気筒数	1気筒	1気筒	
回転数	650r.p.m.		
正味吐出量	180L/min		
常用圧力	1.4MPa		
常用容量	20m		
駆動エンジン	4p.s.		
重量	90kg		
タンク容量	30kg		
外形寸法	108×88×52cm		
タンク寸法	52×30×40cm		

●コンプレッサーAS-2FGガソリンエンジンセット  
No. C747 00000084

●AS-2FGコンプレッサーは当社が多年にわたる経験と技術を活かし、高圧作業安全衛生規則の一部改正に合わせて新たに製作したコンパクトな低圧コンプレッサーユニットです。移動式で、空冷タイプなので運転が容易で冷却水が不要です。

仕様明細表		AS-2FG型	
気筒径	65x65mm	m×1	
常用使用圧力	1.0MPa		
回転数	1350 R.P.M.		
吐出量	170L/毎分		
消費電力	2~3PS(1.5kw)		
運転方式	自動アンローダー式		
最高使用圧力	1.0MPa(10kg/cm <sup>2</sup> )		
潜水深度	30m		
最大吐出量	740B(A)		
空冷タンク容量	25L		
外形寸法	L98W51H71cm		
重量	83kg		

●AS-2FG型 モーターセット  
No. C748 00000024

●200V 3相/出力1.5kw  
●吐出量/160ℓ/毎分  
●運転方式/自動アンローダー式

●PFUE-07C-10エンジンセット  
No. C750 00000982

●軽便型エンジンセット自己潤滑油機能を持つコンパクトな設計の採用で潤滑油が不要。焼き付きやカサジもありません。●回転部分に全周いペトリガードを装備し、より高い安全性を確保しました。●軽便型は車への積み込みが容易です。●清浄器は別途お求め下さい。

仕様明細表		PFUE-07C-10型	
エンジン	0.75L(KWPS)		
運転方式	自動アンローダー		
吐出量	150-160L/毎分		
吐出圧力	97L/min		
空気タンク容量	11L		
空気吐出圧	GU/4K1ボルト		
圧縮機本体寸法	F07-10		
質量	164kg(gross)		
外形寸法	幅約430x高さ520mm		
質量	44kg		
潜水深度	720B(A)		

●中圧フーカーコンプレッサー ガソリンエンジンセットT390  
No. C751 00000038

●原動機種別 空冷エンジンセット  
●気筒径:L90xW70xH70mm、HP50x70x1気筒  
●吐出量:390ℓ/毎分●所要電力:SPS(3.7kw)  
●最高使用圧力:1.4MPa  
●タンク容量:160ℓ●重量:165kg  
●外形寸法:W1430xL480xH1020mm  
●運転制御方式:アンローダー式  
●始動方式:セルトリックリスターター

●中圧フーカーコンプレッサー モーターセットT390  
No. C752 00000056

●電動機種別 三相 全閉外扇型 F種絶縁 4種  
●気筒径:L100xW70xH70mm、HP50x70x1気筒  
●吐出量:390ℓ/毎分●タンク容量:180ℓ  
●所要電力:7.5PS(5.5kw)  
●最高使用圧力:1.4MPa  
●外形寸法:W1535xL575xH930mm  
●重量:200V3相●質量:180kg  
●運転制御方式:圧力開閉器制御式

●中圧フーカーコンプレッサー モーターセットT590  
No. C753 00000018

●電動機種別 三相 全閉外扇型 F種絶縁 4種  
●気筒径:L100xW85xH70mm、HP50x85x1気筒  
●吐出量:590ℓ/毎分●タンク容量:180ℓ  
●所要電力:7.5PS(5.5kw)  
●最高使用圧力:1.4MPa  
●外形寸法:W1535xL575xH1000mm  
●重量:200V3相●質量:235kg  
●運転制御方式:圧力開閉器制御式

●ストレーナーホース  
No. C749 0000000

●中圧フーカーコンプレッサー モーターセットT590  
No. C753 00000018

●電動機種別 三相 全閉外扇型 F種絶縁 4種  
●気筒径:L100xW85xH70mm、HP50x85x1気筒  
●吐出量:590ℓ/毎分●タンク容量:180ℓ  
●所要電力:7.5PS(5.5kw)  
●最高使用圧力:1.4MPa  
●外形寸法:W1535xL575xH1000mm  
●重量:200V3相●質量:235kg  
●運転制御方式:圧力開閉器制御式





# HOOKAH PRO DIVE



フーカーホース

- ヘルメット用浮き型(4S×12 新耐候性ホース)
  - 30m(ホースのみ金具なし) **No. C801** 0000005
  - 50m(ホースのみ金具なし) **No. C802** 00000296
  - 100m(ホースのみ金具なし) **No. C803** 00000841
  - 200m(ホースのみ金具なし) **No. C804** 00000082



フーカーホース

- 浮き型(2B新耐候性グリーンホース)
  - 50m(ホースのみ金具なし) **No. C805** 0000096
  - 70m(ホースのみ金具なし) **No. C806** 0000059
  - 80m(ホースのみ金具なし) **No. C807** 00000011
  - 100m(ホースのみ金具なし) **No. C808** 00000541



- 浮き型(4S新耐候性クレモナカバー付ホース)
  - 50m(両端金具付) **No. C809** 00000031
  - 70m(両端金具付) **No. C810** 00000771
  - 100m(両端金具付) **No. C811** 00000742



- 沈み型(2B新耐候性ブラックホース)
  - 50m(両端金具付) **No. C812** 00000031
  - 100m(両端金具付) **No. C813** 00000242



- フーカーホース用両端金具セットN **No. C814** 0000835

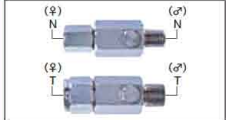

- チェックバルブ(逆止弁)
  - No. C815** 200000 **¥22,000**
  - No. C816** 200000 **¥22,000**



- オクトパス用アダプターN **No. C817** 0000896



- 寄り取り継手
  - 1.0φ **No. C818** 0000081
  - 1.0.5φ **No. C819** 0000081



- フーカーホース接続用金具
  - Nタイプ(上) **No. C820** 0000835
  - Tタイプ(下) **No. C821** 0000835



- 革パッキン
  - Nタイプ(小) **No. C822** 000084
  - Tタイプ(大) **No. C823** 000084



- 4Lタンク(ハーネスなし) **No. C824** 7505709



- 8の字ハーネスセット  
4L+フィルター用ハーネス **No. C825** 0000082



- フーカー清浄器(三方チース付) **No. C826** 0000553



- フーカー洗浄器付きハーネス **No. C827** 0000085



- 三方接合(オス×メス) **No. C828** 0000087
- 三方接合(メス×メス) **No. C829** 0000087



- 逆止弁(不選弁) **No. C830** 0000081



- ファストステージ **No. C831** 50000 7000053 **¥55,000**



- バイオオクトパス **No. C832** 36000 6500432 **¥39,600**



- スントCB-206 **No. C833** 32000 6500802 **¥35,200**



- 低圧アダプター3方口 **No. C834** 14000 7500501-5-700089 **¥15,400**



- フーカニップル **No. C835** 0000086



- LPプラグ3/8オリング付 **No. C836** 12000 800801 **¥1,320**
- HPプラグ1/16オリング付 **No. C837** 12000 800801 **¥1,320**



- マニホールド(S) **No. C838** 0000044



- 2ポート低圧アダプター **No. C839** 33000 800482 **¥3,630**



- MXMニップル **No. C840** 0000087



- レゴ用中圧ホース68cm **No. C841** 14000 600049 **¥15,400**



- エルポート **No. C842** 0000088



- ステンレスチューブ1.5m **No. C843** 0000032 **¥1,320**
- ステンレスチューブ3m **No. C844** 0000093 **¥1,320**



- 33L用予備タンク(30L) **No. C845** 00000032



- 33L貯気タンク(3種セパレーター付) **No. C846** 00000423



- 33L貯気タンクOS  
オイルミストセパレーター付 **No. C847** 00000462



- 50L貯気タンク  
オイルミストセパレーター付 **No. C848** 00000892



- 50L貯気タンク(3種セパレーター付) **No. C849** 00000083



- PLUE15C-10 **No. C850** 00005383



- PLUE22C-10 **No. C851** 00000724



- PLUE22C-10S **No. C852** 00000045



- PLUE37C-10 **No. C853** 00000055

## 仕様 エンジンHONDA

型式	原動機	原動機 定格出力kW [PS]	運転 制御方式	制御圧力 MPa	吐出し 空気量L/min	空気タンク 容積 L	空気取出口 B	回転速度 min <sup>-1</sup> (rpm)	外形寸法 (全幅×奥行×全高) mm	質量 kg	騒音値 (正面7m) dB(A)
PLUE15C-10	ガソリン エンジン	1.5 [2]	自動 アンローダ	0.8~1.0	170	11	G1/4×1 ボールコック	1350	840×355×620	49	74
PLUE22C-10		2.2 [3]			265	15	G1/4×2 ボールコック	1150	900×405×680	60	76
PLUE22C-10S		3.7 [5]			395	1640	1160×445×710	77	80		

\*1. 吐出し空気量は、最高圧力時に吐出し空気量を吸入状態(大気圧)に換算した平均値です。保証値については別途お問い合わせください。\*2. 騒音値は、全負荷時、無響音室での測定値です。(お客様のご使用になる設置環境により、騒音値は異なります。)

## 岩田出口XT女接手(24六角:17.1×G1/4)



- ジョイントアダプターXT **No. C854** 12800 8004201 **¥14,080**
- テフロンパッキン5φ×11φ×3t **No. C855** 1000 80008 **¥1,100**



# HOOKAH UNDER WATER TELEPHONE



## HOOKAH UNDER WATER TELEPHONE



●TOAホーン(5W)  
No. C901 0000088  
電源コード付  
Size:200×180×90mm



●トランベツトスピーカー5W  
No. C902 0000081 (プラグ付)  
インピーダンス8Ω  
●トランベツトスピーカー10W  
No. C903 0000052 (プラグ付)  
インピーダンス8Ω



●ハンドマイク  
No. C904 0000041  
指揮者マイクです  
コード3m付



●電池ケース  
No. C905 0000082  
12V単1×8ヶ



●防水ハンドマイク  
No. C906 0000052  
防水の指揮者マイクです  
リード線10m付



●電源コード19P-3F付  
(023169)  
No. C907 0000094



●電源コード(025187)  
No. C908 0000085



●電源コード(025190)  
No. C909 0000085



●シールドバッテリー  
No. C910 0000091  
●バッテリーチャージャー  
No. C911 0000082  
バッテリー充電器です。DC12V電話機用です



●0.5×2芯コード  
50m No. C912 0005181  
80m No. C913 0000462  
100m No. C914 0000913



●MR-N送受器8Ω  
No. C915 0000492  
Fマスク用に最適  
●MR-N送受器8Ω4芯YL  
No. C916 0000083



●MR-N送話器8Ω  
No. C917 0000541  
外径41φ 8Ω 10W用



●MR-N受話器8Ω  
No. C918 0000541



●Fマスク(フルフェイス)  
No. C919 23000 8505591 ¥25,300  
マイクロホーンが取付可能  
●Fマスク用ストラップ  
No. C920 1800 900261 ¥1,980



●FマスクMR-N送受器付  
No. C921 0000146  
FマスクにMR送受器とコード50mが付いています



●MR-N送受器(8Ω).T  
No. C922 0000492  
他社の送受器(8Ω)で使用可  
No.024184

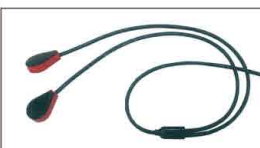

●RR-N送受器(8Ω).T  
No. C923 0000492  
No.024185



●受話器.T  
No. C924 0000541  
No.024186



●受話器用バンド  
No. C925 0000034



●エコテープ  
No. C926 0000051  
防水テープ

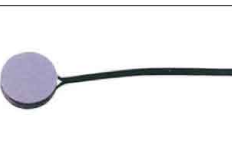

●送受器(深場用Pマイク)  
No. C927 0000041  
送受信両方に使えます



●防水コネクター(4芯)  
No. C928 0000009  
●防水コネクター(2芯)  
No. C929 0000008



●水中マイクロホーン(イヤホン)  
No. C930 12000 9000801 ¥13,200



●ボーンマイク  
No. C931 0000084  
骨伝導マイクです



●1/2ビニールテープ  
No. C932 0000003  
●10mm



●アクアホーン片側通話セット(水中有線電話)  
No. C933 275000 90005742 ¥302,500  
●陸上と水中の片側通話装置(ダイバー2名仕様)  
●陸上(本体)のスイッチ操作によってダイバー(AとB)同士の通話も可能  
●アルカリ単1乾電池8本使用  
●アルミランクにケーブル以外のパーツを収納  
●Size:300×490×180mm

- 【セット内容】  
●通信機本体  
●2芯ケーブル(100m)  
●水中マイクロホーン(イヤホン)×2個  
●陸上ハンドマイク  
●外部スピーカーコネクター  
●アルカリ単1乾電池8本  
●電源コネクター  
●バッテリーケース  
●アルミランクケース



●2芯ケーブル(100m)  
(アクアホーン片側通話セット用)  
No. C934 52000 9000864 ¥57,200  
●キャブタイヤ2芯メッキ  
-100m  
-片側通話セット用



●アクアホーン同時通話セット(水中有線電話)  
No. C935 465000 90005814 ¥511,500  
●陸上のオペレーターとダイバー2名(計3名)の同時通話が可能  
●ダイバー同士の同時通話も可能  
●アルカリ単1乾電池8本使用  
●アルミランクにケーブル以外のパーツを収納  
●Size:630×300×180mm  
※ダイバー1名分の4芯メッキケーブル(100m)、水中マイクロホーン(イヤホン)×2個、外部スピーカーコネクターはオプションになります

- 【セット内容】  
●通信機本体  
●4芯メッキケーブル(100m)  
●水中マイクロホーン(イヤホン)×2個  
●陸上スタンドマイク ●外部スピーカーコネクター  
●アルカリ単1乾電池8本  
●電源コネクター ●バッテリーケース  
●アルミランクケース



●4芯ケーブル(100m)  
(アクアホーン同時通話セット用)  
No. C936 69000 9300125 ¥75,900  
4芯メッキケーブル、100m



# PROFESSIONAL EQUIPMENT



### ●水中ライト

軽くて、約1kg耐久性があり、取り扱  
いが簡単です。現用投光器でも明る  
く深度300mでも使用できます。

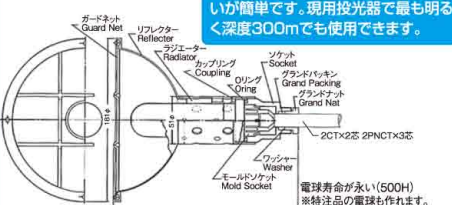

●NS投光器L-1000  
No. D001 | 00000841  
●181φ×210mm  
●500W玉・コード50m付き

●小型ランプ  
No. D004 | 0000023  
●送電式の小型、軽量タイプ  
●約100Wの明るさを持つ強力ライト  
●電球:12V・24V  
特付 No. D005 | 0000083

●NS投光器S-1000  
No. D006 | 00000821  
●反射鏡の代わりに保護ネットを付けて  
広範囲の照明に適しています。  
●コード50m付き



●NS投光器L-1000  
No. D001 | 00000841  
●181φ×210mm  
●500W玉・コード50m付き



●電球 100V500W  
No. D007 | 0000051

フィッシュウォッチング中、一瞬のチャンスを逃した経験はありますか？  
TOVATEC MERA なら、ライトで照らすの全てを、簡単に映像に残せます























●TOVATEC MERA(メラ) No. D002 | 00000005  
●最大光束:1000ルーメン ●色温度:5700~7300K ●照射角:120(W)/12(S)度 ●電源:充電式リチウムイオンバッテリー-26650-A Li-Ion 3.7V 4500mAh ●連続点灯時間:150(W)/360(S)分 ●耐圧水深:60m ●ビデオカメラ:1080p 60fps (FHD) ●最大撮影時間:3時間(ライト併用時:1.5時間) 記録メディア:マイクロSDカード(2GB[約10分]~64GB[約5時間]) ●サイズ:φ64×L193mm ●陸上重量:502g ●付属品:専用ケース、Li-Ionバッテリー、リストランヤード、スベアOリング

●LEDヘッドランプ(マスク別売)  
No. D008 | 0000086  
●LED電球を使用した明るいライトです。  
●ライトのみ

●KELDAN Dive 8S 8,000ルーメン  
No. D009 | 00000891  
●照射角度:15° ●色温度/演色性:5000K/Ra82 ●全光束:調光時最大8000lm/最小600lm 5段階調光 ●電源:充電式リチウムイオンバッテリー-1.4.4V(99Wh) ●耐圧水深:200m ●大きさ:最大径/Max. φ72mm×260mm(突起部を除く) ●重量:陸上1000g/水中380g ●材質、処理:耐蝕アルミ合金/硬質アルマイト、PC、光学ガラス/化学強化ガラス

## 水中溶断機材 特長 ・小型のため長時間使用しても腕が疲れません。・キャップにはテフロンを使用し、また角ネジを切っているので摩擦が少なく長時間使用できます。・電極棒の交換が簡単です。・キャップ交換をすると溶接、切断の両方に使用でき、構造が簡単なので故障がありません。

 <p>●ミニホルダー溶接用(S) No. D010   0000853 ●把手部が短く狭い場所での作業が楽にできます。</p>	 <p>●ミニホルダー両用型(34φ) No. D011   0000064 ●酸素バルブ付 ●小型軽量で使い易く定評のあるホルダーです。●ホルダーのリード線ケーブルはWRCTを使用しています。</p>	 <p>●ミニホルダー溶接用 No. D012   0000063 ●溶接用ですが酸素バルブと切断キャップを用いれば切断用ホルダーとなります。</p>	 <p>●ミニホルダー切断用 No. D013   0000064 ●小型、軽量、使いやすい定番あるホルダーです。</p>	 <p>●ホルダー切断用(N) No. D014   0000685 ●切断専用の疲れにくい軽いホルダー</p>	 <p>●500Aホルダー No. D015   0000084 ●電流量が大きいので厚板も短時間で切断できます。</p>
 <p>●切断棒 W-7 No. D016   0000852 ●7φ×50cm 50本入 ●2箱単位でご注文ください</p>	 <p>●アーク溶接棒AQ-414 No. D017   0000061 ●5kg 77本入 ●4φ×50cm ●4箱単位でご注文ください</p>	 <p>せんこうぼう ●切断穿孔棒 SC8-5W No. D018   0000852 ●8φ×60cm 50本入 ●2箱単位でご注文ください</p>	 <p>●切断キャップ(028212) No. D019   0000055</p>	 <p>●溶接キャップ(028213) No. D020   0000055</p>	 <p>●切断キャップ(028023) No. D021   0000066</p>
 <p>●WRCT50SQケーブル 50m No. D022   00000002 ●金具無し ●WCT38SQケーブル 50m No. D023   00000008 ●金具無し</p>	 <p>●酸素ホース50m No. D024   0000082 ●径:6mmφ ●50m</p>	 <p>●芯金 No. D025   0000054 ●径:6mmφ</p>	 <p>●ベークキャップ(切断) No. D026   000007</p>	 <p>●ベークキャップ(溶接) No. D027   000007</p>	 <p>●500A芯金 No. D028   0000055 ●径:9mmφ</p>
 <p>●遮光グラス(S) No. D029   0000851</p>	 <p>●水中溶接用遮光プレート No. D030   5400 900684   ￥5,940 ●上下可動式</p>	 <p>●O2調整器 No. D031   0000052 ●切断時に使用するレギュレーター ●関東型と関西型があります</p>	 <p>●酸素バルブ No. D032   0000801</p>	 <p>●シャコ万力(500A) No. D033   000086</p>	 <p>●ケーブルジョイント No. D034   000055</p>
 <p>●水中溶接(切断)用ホルダーセット No. D035   0000022 ●※キャップタイヤなし ●※溶接(切断)棒なし</p>	 <p>●キャップ No. D036   0000001</p>	 <p>●グリップ No. D037   000085</p>	 <p>●内部部品チップA No. D038   000022</p>	 <p>●内部部品チップB No. D039   000071</p>	 <p>●内部部品チップC No. D040   000081</p>

マスク  
スノーヘルム  
ファン  
ブーツ  
グローブ  
ナイフ  
ライト  
ウェイト  
バリンク  
ミッドレンジ  
ビギナー  
ゲージ  
BC  
タレント  
マキナー  
フエアー  
タレント  
ミッドレンジ  
ブロー機材  
ミッドレンジ  
時計





# PROFESSIONAL EQUIPMENT

## ダイバーの使い勝手を追求し、 開発したフルフェイスマスク

### bio-fullface mask

#### ●バイオフィルフェイスマスク

アルミフレーム仕様 No. D201 41000/800023 ¥45,100  
 ステンレスフレーム仕様 No. D202 54000/8000234 ¥59,400

- フレームカラー:アルミフレーム仕様…B.SV  
ステンレスフレーム仕様…Chrome
- フレーム材質:アルミフレーム仕様…アルミニウム合金/削り出し加工  
ステンレスフレーム仕様…ステンレス鋼/削り出し加工
- フレーム表面処理:アルミフレーム仕様…光沢仕上げ・アルマイト処理  
ステンレスフレーム仕様…バフ研磨処理
- フランジカラー:BK ●フランジ材質:シリコーン
- レンズ:4mm強化レンズ ●マスクストラップ:5点式マスクストラップ
- マスクストラップカラー:BK ●マスクストラップ材質:シリコーン
- 内容積:400cc
- 本体重量:アルミフレーム仕様:約483g  
ステンレスフレーム仕様:約523g
- その他:ドレインバルブ標準装備
- オプション:呼吸孔バルブ取付…1ヶ所11,000円(税込12,100円)  
マイクブラケット取付…要問い合わせ  
マニュアルチンバルブ取付…要問い合わせ



※上記画像はアルミフレーム仕様となります。

作業ダイバーなど様々なダイバーのニーズに対応するため開発したフルフェイスマスク。フレームはバイオメタルマスクシリーズのモデルを転用しており、軽量かつコンパクトで、ダイバーに広い視野を提供します。

また、左右の拡張ポートに取り付けるオプション部品も各種用意しています。

さらに、より強度の高いステンレスフレーム仕様を選択すると、別売のテクニカルマウント2などの取り付けが可能となり、水中ライトやカメラハウジングをマスクに直接固定することが可能となります。

#### 呼吸孔バルブ オプション



拡張ポートに水面や陸上での呼吸用の呼吸孔バルブ(POM製)を取り付けることが可能。水面や陸上でのマスク装着時に開放することで、タンクエアの浪費を防ぎます。

#### マイクブラケット オプション



拡張ポートにマイクブラケット(POM製)を取り付けることが可能。お手持ちの通話装置を取り付けることが可能になります。  
※対応する通話装置については、お問い合わせください。

#### マニュアルチンバルブ オプション



頸部のドレインバルブを手動操作式での排水が可能なマニュアルチンバルブに変更することが可能です。  
マスク内へ入った水の排水が容易になります。

#### ●バイオフィルフェイスマスク 専用2ndステージ付き

##### ボールジョイントL.P.ホース仕様

アルミフレーム仕様 No. D203 77000/8000616 ¥84,700  
 ステンレスフレーム仕様 No. D204 90000/8000027 ¥99,000

##### 自動安全ロックカブラー + スラントスイベルジョイント仕様

アルミフレーム仕様 No. D205 97000/8000677 ¥106,700  
 ステンレスフレーム仕様 No. D206 110000/8000088 ¥121,000

#### メタルクランプ方式 (特許取得済)



2ndステージとの接続は、内部の金属部品によるメタルクランプ方式(特許取得済)を採用。これにより、従来のフルフェイスマスクの課題であった2ndステージ接続部の不安定さを解消。万が一の脱落の心配もありません。  
※2ndステージの仕様等につきましては、ウェブサイト参照ください。

#### ボールジョイントL.P.ホース仕様



#### 自動安全ロックカブラー + スラントスイベルジョイント仕様



※自動安全ロックカブラーの仕様等につきましては、ウェブサイト参照ください。

#### テクニカルフレームシステム・マスク用交換パーツ



※扉開部のポートには化粧ネジが取り付けられていますので、使用時は化粧ネジを外してご使用ください。

テクニカルフレームシステムとは、フレームの左右及び眉間部に設置されたアタッチメント固定用のポートを使用し、さまざまなオプションアイテムをマスクに直接固定するシステムのことです。専用のテクニカルマウントなどを使用して、水中ライトやカメラハウジングをマスクに直接固定することが可能になります。

なお、このシステムは高いフレーム強度を持つ、バイオメタルマスクプロ及びバイオメタルマスクチタンのみ特別に搭載した構造であり、高い強度により、使用時の安定性が高く、既存品と一線を画します。



●テクニカルマウント2  
No. D207 8000/800027 ¥8,800

- 本体材質:ステンレス鋼、真鍮合金、アルミニウム合金、ABS樹脂
- フレーム取付用6角穴付きボルト付属
- テクニカルフレームシステムのサイドのポートを使用して、水中ライトなどのアイテムを固定するための専用アタッチメントです。接続部にはボールジョイントを採用しており、フレキシブルに角度調整することが可能です。



●ストラップドメ (バイオメタルマスクシリーズ用)  
No. D210 300/90072 ¥330

- Color: CL, BK (2色)
- 材質:ABS樹脂
- バイオメタルマスクシリーズ用



●テクニカルマウント2&プロトーチ6セット  
No. D208 23000/8000702 ¥25,300

- プロトーチ6は高輝度10WのLEDを搭載した光量2段階可変式(1000ルーメン、600ルーメン)の小型ライト
- Color: BK(1色)
- 材質:アルミニウム合金
- 最大外径:26mm
- 全長:140mm
- 連続点灯時間:1000ルーメン(約1時間10分)、600ルーメン(約2時間10分)
- 光源:10W LED 1灯
- 光量:1000lm(High)、600lm(Low)の2段階
- 耐圧水深:100m
- 重量:176g(バッテリー含む)
- 使用電池:16650リチウムイオンバッテリー-2600mAh(付属)



●ストラップドメ (バイオフィルフェイスマスク用)  
No. D211 300/90072 ¥330

- Color: BK(1色)
- 材質:ABS樹脂
- バイオフィルフェイスマスク用



●Go Pro®カメラマウント2  
No. D209 00000005

- 本体材質:ガラス強化樹脂
- フレーム取付用ネジ付属
- 対応カメラハウジング:Go Pro HERO®シリーズ純正品
- テクニカルフレームシステムの眉間部のポートを使用して、Go Pro社製カメラハウジングを固定するための専用アタッチメントです。素材にはガラス強化樹脂を使用しており、高い強度を実現。



●マスクストラップ(バイオフィルフェイスマスク用)  
No. D212 4000/800023 ¥4,400

- Color: BK(1色)
- ストラップ幅:20mm(アジャスター取付部)
- 材質:シリコーン
- バイオフィルフェイスマスク用



# PROFESSIONAL EQUIPMENT



## PROFESSIONAL EQUIPMENT

### RUTO HAMMER



●ルートハンマー  
TH-5S  
No. D301 00000831

石材切り出し・アンカー工事・  
法面補修工事・コンクリート  
軽石・岩盤・コンクリート  
等による比類なき性能を  
発揮する。超軽型超省  
機です。  
●ハンマーの回転方向が右  
回転であるため、ケミカルアン  
カー・アンカーボルト作業にも  
使用できます。  
●エア消費量 毎分700ℓ  
水中用として使用できます。

●仕様	
ピストン径	38.0×22
ストローク	31.0
打撃数	3,400
回転数	300
質量	5.8
全長	425
空気消費量	0.85
エアインレタ	PT 3/8
エアホス内径	mm(φ) 12.7(1/2)
回転方向	右



- インサートビット(ルートハンマー用) G:13~22mm No. D302 0000031
- 15T型(テーパーロッド) 全長250~1100mm No. D303
- TCIS型(ストレートビット) G:20.21.22mm No. D304
- RT-400mmX19T型(テーパーロッド)全長:300~1000mm No. D305 0000261



●オイラー ホース3m付  
No. D306 0000003

インサートビット寸法表(mm)

先径	全長	有効長
16	250	120
	280	150
	400	270
20	280	150
	320	190
	400	270
22	280	150
	400	270
	500	370

### AIR LINE ACCESSORY BIT & ROD ビット&ロッド

#### 空気接骨具

●ホースカップリング  
1/2" (12.7mm) 3/4" (19.0mm) 1" (25.4mm) ホースサイズ スリット ホースナット

●ボールバルブ  
マンホールロック

●ネジワッシャー / ホースステーム  
ネジワッシャー ホースステーム

●カブラ  
ソケット(S) サイズ

PH型	PH20 1/4" (25.4mm)用 PH30 3/8" (31.8mm)用 PH40 1/2" (38.1mm)用	SH型	SH20 1/4" (25.4mm)用 SH30 3/8" (31.8mm)用 SH40 1/2" (38.1mm)用
PM型	PM30 3/8" (31.8mm)用 PM40 1/2" (38.1mm)用	SM型	SM30 3/8" (31.8mm)用 SM40 1/2" (38.1mm)用
PF型	PF20 1/4" (25.4mm)用 PF40 1/2" (38.1mm)用	SF型	SF20 1/4" (25.4mm)用 SF30 3/8" (31.8mm)用 SF40 1/2" (38.1mm)用

●さく岩機用テーパーカービット  
G 3/4" (19mm) 26 28 30 32 34 36  
7/8" (22mm) 28 30 32 34 36 38 40 42 44  
1" (25mm) 38 40 42 44

●さく岩機用テーパーロッド  
シンク径(φ) 83mm, 108mm, 134mm, 3/4" (19mm), 7/8" (22mm)  
全長: 1000, 900, 1000, 1200, 1500, 1800, 2000, 2100, 2200, 2400, 2500, 2700, 3000, 3500, 4000, 4500, 5000mm

●テーパービット / ロッド  
ロッド寸法: 1000, 1500, 1800, 2000, 2200mm

### 水中金属探知器 M-1280-X

No. D307 00000022  
●ハンドタイプの磁気探知機です

●1280-Xの使用法は大変容易です。難かしいチューニングや使用時最初のトン調整複雑な地質条件に合わせた調整など一切不要です。ただスイッチを入れ、電源、感度、不要物除去コントロールをセットすれば、あとは掘り進めればOKです。また、掘り進めながら、掘り進むにつれて掘り進むべき場所に掘り進むべきものを検知します。掘り進むにつれて掘り進むべき場所に掘り進むべきものを検知します。掘り進むにつれて掘り進むべき場所に掘り進むべきものを検知します。

●1280-Xは「モーションデテクター」でサーチコイルは目標を検知するに必要に応じて自動的に停止します。しかし動きは少量でも初期のモーションデテクターとは違ってほとんど自動的に停止するようになります。



- #### コントロールパネル(操作盤)
- 1.電源/ボリュームコントロール: 電源のオン、オフを切り替えます。...
  - 2.感度調整コントロール: 感度を調整します。...
  - 3.不要物除去コントロール: 不要物を検知した場合、自動的に停止します。...
  - 4.ヘッドフォン: ヘッドフォンを接続して音声を聴くことができます。...
  - 5.サーチコイル: 地下に埋め込まれた金属物を検知するためのセンサーです。...
  - 6.ヘッドフォン: ヘッドフォンを接続して音声を聴くことができます。...
  - 7.ヘッドフォン: ヘッドフォンを接続して音声を聴くことができます。...
  - 8.ヘッドフォン: ヘッドフォンを接続して音声を聴くことができます。...
  - 9.ヘッドフォン: ヘッドフォンを接続して音声を聴くことができます。...
  - 10.ヘッドフォン: ヘッドフォンを接続して音声を聴くことができます。...

### ドライバッグ

PARAGONは軍用、商業用、及びその他の目的に使用できる完全密封式のドライバッグの開発に成功しました。使用目的により特別オーダーも全てが手作り仕様のため、可能です。ドライバッグはシリコンコートナイロン材に二重のシールテープが貼られていたため完全密封が確保されています。



●DB3002 書類用バッグ No. D308 ¥91,300  
●DB3003 携帯用バッグ No. D309 ¥91,300

●このバッグは重要書類・地図・貴重品等を収納するための設計されています。●ドライバッグはシリコンコートナイロン材に二重のシールテープが貼られていたため完全密封が確保されています。●サイズ: 45×33×10cm

●このバッグは重要書類・地図・貴重品等を収納するための設計されています。●ドライバッグはシリコンコートナイロン材に二重のシールテープが貼られていたため完全密封が確保されています。●サイズ: 55×25×30cm

●このバッグは重要書類・地図・貴重品等を収納するための設計されています。●ドライバッグはシリコンコートナイロン材に二重のシールテープが貼られていたため完全密封が確保されています。●サイズ: 100×23×13cm

●このバッグは重要書類・地図・貴重品等を収納するための設計されています。●ドライバッグはシリコンコートナイロン材に二重のシールテープが貼られていたため完全密封が確保されています。●サイズ: 100×30×30cm

●DB3001 機材用バッグ No. D310 ¥108,900  
●DB3005 軍用バッグ No. D311 ¥106,700  
●DB3006 軍用バッグ No. D312 ¥106,700

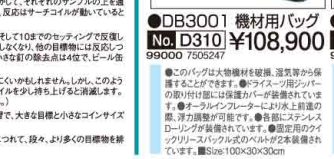

### アクアリフター

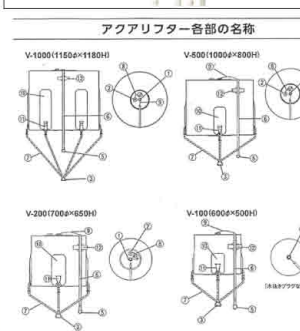

- 水中で重量物の引き上げ、運搬にレギュレータをフロートさせ、エアをバルブの中にいれて使用ください。排水弁付水中での浮力調節が可能です。
- 25kg用のみ組立
- 200、500、1000、2000、3000kg用は水抜きプラグ付
- 25kg用 No. D313 490000 ¥53,900
- 50kg用 No. D314 620000 ¥68,200
- 100kg用 No. D315 950000 ¥104,500
- 200kg用 No. D316 126000 ¥138,600
- 500kg用 No. D317 175000 ¥192,500
- 1000kg用 No. D318 224000 ¥246,400
- 2000kg用 No. D319 490000 ¥539,000

### ヘリウム



- 特性(軽い・不活性・分子が小さい)を生かして極地の気象観測用(バルーン)から気球、風船まで、また、ガス分析のキャリアガス、気密試験用ガスとして研究、試験、レジャーに用いられます。
- 低温工業リニアモーターカーの超伝導や医療の分野では、MRI(磁気共鳴映像法)などに用いられます。

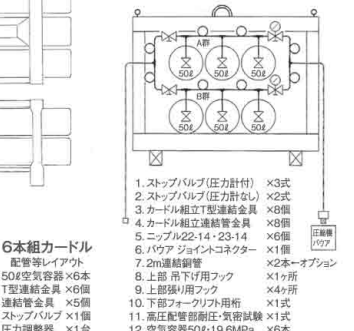



# GUNS & ACCESSORIES



## GUNS & ACCESSORIES



●スーパーマグナム No. D401 82000 9000837 **¥90,200**  
 ■本体全長1690mm(シャフト、モリ先を除く) ■シャフトサイズ:φ8mm/全長1600mm/先端部ネジM8  
 ■モリ先サイズ:モリ先(大)P-06 ネジM8 ■重量:1900g(シャフト、モリ先を含む)  
 ■スリングゴム:スーパーマグナム用(大):太さ16mm/全長880mm×1本、スーパーマグナム用(小):太さ16mm/全長760mm×1本 ■銃袋付き



●マグナム No. D402 69000 9000126 **¥75,900**  
 ■本体全長1440mm(シャフト、モリ先を除く) ■シャフトサイズ:φ8mm/全長1330mm/先端部ネジM8  
 ■モリ先サイズ:モリ先(大)P-06 ネジM8 ■重量:1900g(シャフト、モリ先を含む)  
 ■スリングゴム:スリングゴム(大):太さ15mm/全長700mm×1本、スリングゴム(中):太さ15mm/全長600mm×1本 ■銃袋付き



●ハイパワー No. D403 64000 9000675 **¥70,400**  
 ■本体全長1200mm(シャフト、モリ先を除く) ■シャフトサイズ:φ8mm/全長1060mm/先端部ネジM8  
 ■モリ先サイズ:モリ先(大)P-06 ネジM8 ■重量:1700g(シャフト、モリ先を含む)  
 ■スリングゴム:スリングゴム(中):太さ15mm/全長600mm×1本、スリングゴム(小):太さ15mm/全長500mm×1本 ■銃袋付き

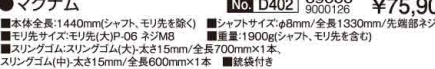

●スタンダード No. D404 59000 9000135 **¥64,900**  
 ■本体全長1010mm(シャフト、モリ先を除く) ■シャフトサイズ:φ8mm/全長800mm/先端部ネジM8  
 ■モリ先サイズ:モリ先(小) ネジM8 ■重量:1450g(シャフト、モリ先を含む)  
 ■スリングゴム:スリングゴム(小):太さ15mm/全長500mm×1本、スリングゴム(大):太さ15mm/全長500mm×1本 ■銃袋付き



●Canon750 No. D410 68000 9000216 **¥74,800**  
 ●ガンサイズ:750mm ●シャフト長:1150mm ●スリング長:390/420mm



●Canon900 No. D411 73000 9000759 **¥80,300**  
 ●ガンサイズ:900mm ●シャフト長:1300mm ●スリング長:470/520mm



●Canon1100 No. D412 75000 9000551 **¥82,500**  
 ●ガンサイズ:1100mm ●シャフト長:1400mm ●スリング長:590/650mm



●Espana750 No. D405 53000 9000774 **¥58,300**  
 ●ガンサイズ:750mm ●シャフト長:1150mm ●スリング長:180mm



●Espana900 No. D406 55000 9000994 **¥60,500**  
 ●ガンサイズ:900mm ●シャフト長:1300mm ●スリング長:220mm



●Mandial600用シャフト No. D415 28000 9000432 **¥28,600**  
 ●ガンサイズ:600mm ●シャフト長:900mm



●Mandial750用シャフト No. D416 28000 9000252 **¥30,800**  
 ●ガンサイズ:750mm ●シャフト長:1150mm



●Mandial1000用シャフト No. D417 29000 9000162 **¥31,900**  
 ●ガンサイズ:1000mm ●シャフト長:1400mm

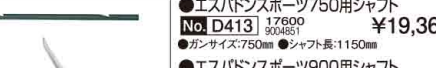

●Espana750用シャフト No. D413 17600 9004851 **¥19,360**  
 ●ガンサイズ:750mm ●シャフト長:1150mm



●Espana900用シャフト No. D414 18000 9000261 **¥19,800**  
 ●ガンサイズ:900mm ●シャフト長:1300mm



●Canon750用シャフト No. D418 24000 9000312 **¥26,400**  
 ●ガンサイズ:750mm ●シャフト長:1150mm

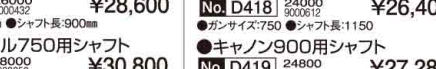

●Canon900用シャフト No. D419 24800 9000222 **¥27,280**  
 ●ガンサイズ:900mm ●シャフト長:1300mm

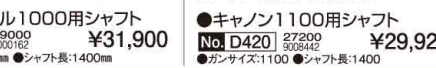

●Canon1100用シャフト No. D420 27200 9000442 **¥29,920**  
 ●ガンサイズ:1100mm ●シャフト長:1400mm



●パラライザー No. D421 34500 9005013 **¥37,950**  
 ■4本継ぎ ■全長:2590mm



●ミニパラライザー No. D422 38000 9000243 **¥41,800**  
 ■4本継ぎ ■全長:1540mm



●パラライザーL No. D423 43000 9000783 **¥47,300**  
 ■3本継ぎ ■全長:2930mm

### モリ

- ①チョコキ式モリ先、ネジM8.....70-031 No. D424 21500 9000513 **¥23,650**
- ②モリ先(大)P-01ネジM8.....70-035 13500 9005151 **¥14,850**
- ③モリ先(大)P-03ネジM8.....70-036 No. D426 13500 9005151 **¥14,850**
- ④モリ先(大)P-06ネジM8.....70-037 No. D427 13500 9005151 **¥14,850**
- ⑤モリ先(小)ネジM8.....70-033 No. D428 12800 9005151 **¥12,870**
- ⑥モリ先(小)ネジM8.....70-034 No. D429 11700 9005151 **¥12,870**
- ⑦手モリ用モリ先.....No. D430 8000 9000551 **¥16,500**
- ⑧手モリ用モリ先ジョイント、ネジM6.....No. D431 8000 9000227 **¥8,800**

### スリングゴム

- ⑧スーパーマグナム用スリングゴム(大).....70-045 No. D432 10400 9000391 **¥11,440**
- ⑨スーパーマグナム用スリングゴム(小).....70-046 No. D433 10000 9000391 **¥11,000**
- ⑩スリングゴム(大)φ15.....70-041 No. D434 7500 9005686 **¥8,360**
- ⑪スリングゴム(中)φ15.....70-042 No. D435 7500 9005686 **¥8,250**
- ⑫スリングゴム(小)φ15.....70-043 No. D436 7500 9005686 **¥8,030**
- ⑬スリングゴム(大)φ16.....70-047 No. D437 10000 9000116 **¥11,000**
- ⑭スリングゴム(中)φ16.....70-048 No. D438 9800 9000116 **¥10,780**
- ⑮スリングゴム(小)φ16.....70-049 No. D439 9600 9000116 **¥10,560**
- ⑯モリ先カバー(大).....No. D440 2700 9000342 **¥2,970**
- ⑰モリ先カバー(小).....No. D441 2700 9000342 **¥2,970**
- ⑱ラインフックラバー.....No. D442 3300 9000116 **¥3,630**
- ⑲スライドリング7.5φ、8φ、9φ.....No. D443 9000 9000116 **¥9,900**
- ⑳スライドリングセット(スライドリング、ラインフックラバー).....No. D444 12900 9000116 **¥14,190**
- ㉑中間グリップ.....No. D445 21000 9000381 **¥23,100**
- 手モリ用ゴム1m.....No. D446 8000 900103 **¥4,290**

### シャフト

- シャフトスーパーマグナム用8φ×1,600mmネジM8-73-024 No. D447 35000 9000513 **¥38,500**
- シャフトマグナム用8φ×1,330mmネジM8.....73-021 No. D448 28000 9000252 **¥30,800**
- シャフトハイパワー用8φ×1,060mmネジM8.....73-022 No. D449 27000 9000484 **¥29,700**
- シャフトスタンダード用8φ×800mmネジM8.....73-023 No. D450 9000522 **¥27,500**
- ⑮一体式シャフトスーパーマグナム用.....片羽組 No. D451 9000553 **¥43,450**
- 7.5φ×1,800mm.....再羽組 No. D452 39500 9000783 **¥43,450**
- ⑮一体式シャフトマグナム用.....片羽組 No. D453 33000 9000553 **¥36,300**
- 7.5φ×1,500mm.....再羽組 No. D454 33000 9000783 **¥36,300**
- ⑮一体式シャフトハイパワー用.....片羽組 No. D455 31000 9000783 **¥34,100**
- 7.5φ×1,250mm.....再羽組 No. D456 30000 9000783 **¥34,100**
- ⑮一体式シャフトスタンダード用.....片羽組 No. D457 30000 9000783 **¥33,000**
- 7.5φ×1,000mm.....再羽組 No. D458 30000 9000783 **¥33,000**
- 銃袋スーパーマグナム用.....No. D459 8000 9000227 **¥8,800**
- 銃袋マグナム用.....No. D460 7800 9000227 **¥8,580**
- 銃袋ハイパワー用.....No. D461 7600 9000227 **¥8,360**
- 銃袋スタンダード用.....No. D462 8000 9000227 **¥8,250**



●スクルーウッシュポンプ No. D463 8500 9000261 **¥8,580**



●DXスクルーウッシュポンプ No. D464 14000 9000261 **¥15,400**



●DXスクルーウッシュポンプアルミ No. D465 19000 9000261 **¥20,900**



●ガンバッグ No. D466 49000 9001994 **¥53,900**



●スリング2本セット ブラック 16×14 No. D475 16000 9002441 **¥17,600**



●マンディアル用グリップセット No. D480 49000 9000261 **¥53,900**



●Canon用グリップセット No. D481 48000 9000153 **¥50,600**



●アーカ用グリップセット No. D482 39000 9000153 **¥42,900**



●マンディアル用リール No. D483 49000 9000261 **¥53,900**



●Canon用スライダーリングZ/P型 No. D467 8900 900297 **¥9,680**



●Canon用スライダーリングS/S型 No. D468 10800 900278 **¥11,880**

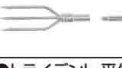

●トライデント 平体 No. D469 7200 900846 **¥7,920**



●トライデント 立体 No. D470 7200 900846 **¥7,920**



●Canon用スリング 16×39 No. D484 13320 9000261 **¥14,652**



●マンディアル用マズルヘッド No. D490 13800 9000261 **¥19,800**



●アーカ用マズルヘッド No. D491 16000 9000441 **¥17,600**



●ケーブルガンライン 50m巻 No. D492 39000 9000243 **¥41,800**



●ナイロンガンライン 50m巻 No. D493 39000 9000243 **¥41,800**



●ハモバサミ No. D471 18000 9000261 **¥19,800**



●ステンレス磯のみDX No. D472 8000 9000261 **¥8,800**



●銃用片羽モリ先 No. D473 7000 9000261 **¥7,700**



●ピン付片羽 No. D474 4800 9000261 **¥5,280**



●スリング2本セット ブラック 16×14 No. D475 16000 9002441 **¥17,600**



●Canon用スリング 16×39 No. D484 13320 9000261 **¥14,652**



●マンディアル用マズルヘッド No. D490 13800 9000261 **¥19,800**



●アーカ用マズルヘッド No. D491 16000 9000441 **¥17,600**



●スクルーキット No. D493 3900 9000261 **¥3,630**



●ME-1380 潮干狩り用ネットDX No. D496 3400 9000261 **¥3,740**



●M-6252 アミ太郎 No. D497 7200 9000261 **¥7,920**



●腰アミ No. D498 13200 9000261 **¥14,520**



●DXワイヤハンドルメッシュバッグ No. D499 13800 9002421 **¥15,180**



●ワイヤハンドルメッシュバッグL No. D441 11000 9000261 **¥12,100**



●ワイヤハンドルメッシュバッグM No. D442 10000 9000261 **¥11,000**



●ワイヤハンドルメッシュバッグS No. D443 9000 9000261 **¥9,900**



●ワイヤハンドルメッシュバッグS No. D443 9000 9000261 **¥9,900**



●ワイヤハンドルメッシュバッグS No. D443 9000 9000261 **¥9,900**



## BOAT

### 未来の笑顔のために——

私たちが日々心に留め、実践し続けていること。それは、環境や社会への貢献など、すべてのステークホルダーとの共存共栄です。みなさまへ楽しいボートライフを提供するために、より一層の努力を続けてまいります。

#### 環境への取り組み

ISO14001の環境管理活動の中で環境負荷の低減に取り組んでいます。パワーボートにはライフサイクルの長い素材CSMゴム引布を採用し、ローボートのメイン素材には塩素を含まないエコストロンを使用しています。



#### 事業を通じた社会貢献

レスキュー艇として各種行政機関にご採用頂き安心と安全を守る社会的使命の一躍を担ってこれたと自負しております。レジャーシーンにおいて製品自体の品質といったハード面に留まらず、ミニボートの事故防止マナー向上を目的とした安全講習にも積極的に取り組んでいます。

#### 安全性の追求

船体の骨格となるエアージュブ素材の製造からインフレーターボートの設計開発・生産に至るまでISO9001・ISO14001の認証登録をした品質管理を行っております。日本国内の型式承認対象とならないボートは(一社)日本マリン事業協会のJMIAミニボート技術指針に基づく自主適合認証を行っています。

## ECB Series

POWER BOAT line up. CSM



スマホで見られる! 「組み立て・収納方法」



※代表的なモデルで説明しています。

Wine & Violet Metallic color.

ウッドフロアモデル

### ECB-310WB

No. D501 277000  
95051362

¥304,700

Yellow & Lime color.

エアーフロアモデル

### ECB-310IB

No. D502 311000  
95054592

¥342,100

Yellow & Lime color.もお選びいただけます。

Wine & Violet Metallic color.もお選びいただけます。

船体名		ECB-310WB	ECB-310IB
最大搭載人数(人)		4	4
最大搭載出力(PS)		8	8
サイズ	全長(cm)	310	310
	全幅(cm)	158	158
	チューブ径(cm)	43	43
重量	船体重量(kg)	50.0	36.5

## AS Series

POWER BOAT line up. CSM



AS-332IB

エアーフロアモデル

### AS-332IB

No. D503 385000  
95057563

¥423,500

アルミフロアモデル

### AS-332AL

No. D504 385000  
95057563

¥423,500

アルミフロアモデル

### AS-350AL

No. D505 400000  
95000083

¥440,000

船体名		AS-332AL	AS-332IB	AS-350AL
最大搭載人数(人)		5	5	6
最大搭載出力(PS)		15	15	20
サイズ	全長(cm)	332	332	350
	全幅(cm)	169	169	175
	チューブ径(cm)	45	45	45
重量	船体重量(kg)	61.5	44.5	69.0

## LF Series

POWER BOAT line up. CSM



ロールアップフロアモデル

### LF-297RU

No. D506 190000  
98002681

¥209,000

LF-260RU

ロールアップフロアモデル

### LF-260RU

No. D507 180000  
95000171

¥198,000

エアーフロアモデル

### LF-297IB

No. D508 225000  
95057312

¥247,500

ウッドフロアモデル

### LF-297WB

No. D509 192000  
95004281

¥211,200



LF-297WB

船体名		LF-260RU	LF-297RU	LF-297WB	LF-297IB
最大搭載人数(人)		3	4	4	4
最大搭載出力(PS)		2	2	2	2
サイズ	全長(cm)	260	295	295	295
	全幅(cm)	147	148	148	148
	チューブ径(cm)	36	38	38	38
重量	船体重量(kg)	25.5	32.0	33.0	28.5





# BOAT FMR

Series

POWER BOAT line up. CSM



FMR-505

ウッドフロアモデル

## FMR-505

No. D601 <sup>350000</sup><sub>95005233</sub>  
¥385,000

# RD

Series

POWER BOAT line up. CSM



RD-300IB

エアーフロアモデル

## RD-300IB

No. D602 <sup>331000</sup><sub>95054413</sub>  
¥364,100

エアーフロアモデル

## RD-325IB

No. D603 <sup>380000</sup><sub>95000163</sub>  
¥418,000

船体名		FMR-505
最大搭載人数(人)		5
最大搭載出力(PS)		15
サイズ	全長(cm)	332
	全幅(cm)	154
	チューブ径(cm)	39
重量	船体重量(kg)	48.0

船体名		RD-300IB	RD-325IB
最大搭載人数(人)		4	5
最大搭載出力(PS)		9.9	15
サイズ	全長(cm)	300	325
	全幅(cm)	162	170
	チューブ径(cm)	45	45
重量	船体重量(kg)	40.5	44.5

# HB

Series

POWER BOAT line up. CSM



HB-385DX

## HB-385DX

No. D604 <sup>1281000</sup><sub>98083521</sub>  
¥1,409,100

## HB-315LX

No. D605 <sup>544500</sup><sub>95572715</sub>  
¥598,950

## HB-300FX

No. D606 <sup>520300</sup><sub>95582494</sub>  
¥572,330

船体名		HB-385DX	HB-315LX	HB-300FX
最大搭載人数(人)		6	4	4
最大搭載出力(PS)		40	15	9.9
サイズ	全長(cm)	385	315	300
	全幅(cm)	180	166	162
	チューブ径(cm)	45	43	45
重量	船体重量(kg)	110.0	58.0	41.5

# RJB

Series

ROW BOAT line up. CSM



RJB-380

## RJB-340

エアーフロアモデル  
No. D607 <sup>460000</sup><sub>95000734</sub>  
¥506,000

## RJB-380

エアーフロアモデル  
No. D608 <sup>608000</sup><sub>95006775</sub>  
¥668,800

## RJB-430

エアーフロアモデル  
No. D609 <sup>713000</sup><sub>95053776</sub> ※受注生産  
¥784,300

船体名		RJB-340	RJB-380	RJ-430(受注生産)
最大搭載人数(人)		6	8	10
最大搭載出力(PS)		—	—	—
サイズ	全長(cm)	336	380	430
	全幅(cm)	158	190	205
	チューブ径(cm)	39	46	51
重量	船体重量(kg)	38.0	58.5	69.0

# EZ

Series

ROW BOAT line up. CSM



## EZ4-942

ウッドフロアモデル  
No. D610 <sup>158000</sup><sub>95001051</sub>  
¥173,800

## EZ6-942

No. D611 <sup>196000</sup><sub>95002681</sub>  
¥215,600

船体名		EZ4-942	EZ6-942
最大搭載人数(人)		4	6
最大搭載出力(PS)		—	—
サイズ	全長(cm)	265	310
	全幅(cm)	132	147
	チューブ径(cm)	35	39
重量	船体重量(kg)	22.5	29.5

# EC

Series

ROW BOAT line up. エコストロン



EC2-521

ウッドフロアモデル

## EC2-521

No. D612 <sup>57000</sup><sub>9505145</sub>  
¥62,700



EC4-621

ウッドフロアモデル

## EC4-621

No. D613 <sup>60000</sup><sub>9500075</sub>  
¥66,000

ウッドフロアモデル

## EC4-642

No. D614 <sup>68000</sup><sub>9500646</sub>  
¥74,800

船体名		EC2-521	EC4-621	EC4-642
最大搭載人数(人)		2	4	4
最大搭載出力(PS)		—	—	—
サイズ	全長(cm)	213	258	258
	全幅(cm)	122	123	123
	チューブ径(cm)	30.5	33	33
重量	船体重量(kg)	10.5	11.5	15.5

# ECU

Series

ROW BOAT line up. エコストロン



ECU4-942

ウッドフロアモデル

## ECU4-942

No. D615 <sup>86000</sup><sub>9500718</sub>  
¥94,600



ECU2-921

ウッドフロアモデル

## ECU2-921

No. D616 <sup>69000</sup><sub>9505556</sub>  
¥75,900

船体名		ECU4-942	ECU2-921
最大搭載人数(人)		2	4
最大搭載出力(PS)		—	—
サイズ	全長(cm)	220	270
	全幅(cm)	126	132
	チューブ径(cm)	33	35.5
重量	船体重量(kg)	11.5	17.0



## BOAT

# 太鼓判 CSM製スペシャルセット & [エコストロン製]

※スペシャルセットは数に限りがございます。無くなり次第、終了となりますのであらかじめご了承ください。



**E-1** Set ウッドフロアモデル

CSM × ポリエステル560dtex仕様

**ECB-310WB**

CSM製 | 4人乗り | 最大積載重量550kg | 総重量57.0kg | 最大搭載出力8PS

**E-2** Set エアーフロアモデル

CSM × ポリエステル560dtex仕様

**ECB-310IB**

CSM製 | 4人乗り | 最大積載重量570kg | 総重量44.5kg | 最大搭載出力8PS

**L-3** Set ロールアップフロアモデル

First Adventure

**LF-297RU**

CSM製 | 4人乗り | 最大積載重量450kg | 総重量39.0kg | 最大搭載出力2PS

謝恩価格

トーハツ2馬力 No.D713 299900  
98201483

**¥318,890**

ホンダ2馬力 No.D714 296100  
98871092

**¥325,710**

**L-4** Set ウッドフロアモデル

First Adventure

**LF-297WB**

CSM製 | 4人乗り | 最大積載重量450kg | 総重量40.0kg | 最大搭載出力2PS

謝恩価格

トーハツ2馬力 No.D715 290000  
98002482

**¥319,000**

ホンダ2馬力 No.D716 308700  
98825203

**¥339,570**

**L-5** Set エアーフロアモデル

First Adventure

**LF-297IB**

CSM製 | 4人乗り | 最大積載重量460kg | 総重量36.0kg | 最大搭載出力2PS

謝恩価格

トーハツ2馬力 No.D717 320100  
98863113

**¥352,110**

ホンダ2馬力 No.D718 339000  
98022333

**¥372,900**

※セットバック同時購入時のみ ※20%オフの価格については割引後の価格となります。

**20%オフ!!**

電動ポンプ (ハイパフォーマンス)

ボートドリー-NK

携行缶 (MR-3)

シーアーカー (SEA13)

20%オフ No.D719 22729  
954612 **¥24,992**

20%オフ No.D720 42400  
950805 **¥46,640**

20%オフ No.D721 4200  
950593 **¥4,620**

20%オフ No.D722 9600  
980219 **¥10,560**

トーハツ2馬力

**MFS2C** 冷却:水冷式

No.D723 130000  
98004721 **¥143,000**

純正オイル付 0.45L

ホンダ2馬力

**BF2DH** 冷却:空冷式

No.D724 130000  
98004721 **¥143,000**

純正オイル付 200ml

トーハツ6馬力

**MFS6CS** 別タンク仕様 冷却:水冷式

No.D725 176000  
98084271 **¥193,600**

純正オイル付 0.45L

### エコストロン製

**R-1** Set ウッドフロア (2枚板) モデル

**EC2-521** 2人乗り

エコストロン製 (EPDM・国産) | 2人乗り | 最大積載重量180kg | 船体重量10.5kg

謝恩価格 No.D726 59700  
9860985 **¥65,670**

パワフルエアークラップ (BMO)

**R-2** Set ウッドフロア (2枚板) モデル

**EC4-621** 4人乗り

エコストロン製 (EPDM・国産) | 4人乗り | 最大積載重量360kg | 船体重量11.5kg

謝恩価格 No.D727 61200  
9867995 **¥67,320**

パワフルエアークラップ (BMO)

**R-3** Set ウッドフロア (4枚板) モデル

**ECU2-921** 2人乗り

エコストロン製 (EPDM・国産) | 2人乗り | 最大積載重量180kg | 船体重量11.5kg

※船底素材は摩耗に強いウレタンゴムです。

謝恩価格 No.D728 70900  
9828496 **¥77,990**

パワフルエアークラップ (BMO)

**R-4** Set ウッドフロア (4枚板) モデル

**ECU4-942** 4人乗り

エコストロン製 (EPDM・国産) | 4人乗り | 最大積載重量360kg | 船体重量17.0kg

※船底素材は摩耗に強いウレタンゴムです。

謝恩価格 No.D729 87000  
9806258 **¥95,700**

パワフルエアークラップ (BMO)

**20%オフ!!**

ギョタッチメントGY-1

20%オフ No.D730 8800  
984666 **¥7,480**

**R-1** 船底カバー-2-500 20%オフ No.D731 25600  
9898752 **¥28,160**

**R-2** 船底カバー-4-500 20%オフ No.D732 27200  
9858269 **¥29,920**

**R-3** 船底カバー-2-900 20%オフ No.D733 30400  
9820752 **¥33,440**

**R-4** 船底カバー-4-900 20%オフ No.D734 31200  
9887363 **¥34,320**

※セットバック同時購入時のみ ※20%オフの価格については割引後の価格となります。



# BOAT

## 船底カバー

PICK UP!  
\*\*\*\*\*  
オススメ  
商品

### パワーボート用船底カバー

素材はビニロン帆布製で、岩場や葦等からチューブを守る保護カバーです。  
※タイプによりアンカーロープガイドその他モールド部品は、切り取り調整が必要です。

#### FKDLF

LF-297専用  
(ビニロン帆布製)

No. D801

44000  
9500814 **¥48,400**

適応製品 LF-297RU、LF-297WB、LF-297IB



PICK UP!  
\*\*\*\*\*  
オススメ  
商品

### ローボート用船底カバー



取り付けイメージ

#### FKDPV-2 PVL-220RU専用

(ビニロン帆布製)  
No. D802 42000  
9500993 **¥46,200**

#### FKDPV PVL-270RU専用

(ビニロン帆布製)  
No. D803 42000  
9500993 **¥46,200**



#### 2-500

(ビニロン帆布製)  
No. D804 32000  
9500403 **¥35,200**

適応製品 EC2-521

#### 4-500

(ビニロン帆布製)  
No. D805 34000  
9500393 **¥37,400**

適応製品 EC4-621、EC4-642

#### 2-900

(ビニロン帆布製)  
No. D806 38000  
9500163 **¥41,800**

適応製品 ECU2-921

#### 4-900

(ビニロン帆布製)  
No. D807 39000  
9500573 **¥42,900**

適応製品 ECU4-942、EZ4-942、PV4-942

#### 6-900

(ビニロン帆布製)  
No. D808 49000  
9505564 **¥53,900**

適応製品 EZ6-942

## ボート備品他

PICK UP!  
\*\*\*\*\*  
オススメ  
商品

### シーアンカー

### マッシュルームアンカー

### コンパクトアンカー

引き上げ用ロープがついているので、楽に引き上げられます。

#### L-SEA03

●直径:35cm ●引き上げ用ロープ付き  
●固定用ロープ:直径1cm

No. D809 10000  
9500559 **¥11,000**



フロートとオモりのバランスで強制的に開花させるシーアンカーです。

#### L-SEA13

●直径:130cm  
●フロート重り付き

No. D810 12000  
9500411 **¥13,200**



外側をプラスチック成形したアンカーです。ボートのチューブを傷めにくい作りです。

#### L-M5

●重さ:5kg ●ロープ付き(20m)

No. D811 10500  
955799 **¥11,550**



使用しないときは折りたたんでコンバクトに収納できるので、場所をとりません。

#### L-C1.5 (ローボート向き)

●重さ:1.5kg ●ロープ付き(20m)

No. D812 10500  
955799 **¥11,550**



1 シーアンカーを水面に向かって投げ込みます。



2 開花したら、固定用ロープを調整します。



3 固定用ロープが張る様になるまで調整します。

投げ込むだけで自然に開くので手間がかかりません。素材は塩ビ製です。

### ギョタッチメント(ローボート専用)

### BMO魚探用アクセサリ

BMO  
製品

### セーフティフラッグ

(パワーボート/ローボート兼用)

PICK UP!  
\*\*\*\*\*  
オススメ  
商品

ポータブル魚群探知機がワンタッチで取り付けできます。ローボートでも本格的なフィッシングが楽しめます。ホンテックスPS-610C II、PS-611CN IIが適用になります。



GY-1 No. D813 8500  
955708 **¥9,350**

※魚探はセットされておりません。  
※ボートチューブ径38cmまで対応。  
※走行中はアームを上げてください。

### ステンクランプ式 フィッシュセンサーアームSP

BMO製品のフィッシュセンサーアームです。先端に振動子を取付け、ボートのトランサムに固定します。

No. D814 8500  
955708 **¥9,350**



※センサーは別売です。

### IFマルチ魚探マウント

No. D815 6100  
955975 **¥6,710**

※魚探はセットされておりません。  
※別売の固定ベースのご利用を推奨します。



※ご使用時の釣り具及びボートの破損、紛失等の責任は負いかねます。  
※商品付属の取り扱い説明書の使用上の注意をよく読みご使用ください。

海上で自船の視認性を上げるためのマークポールです。付属のアタッチメントをイス板に挟んでポールをさし込みます。イス板に取り付けするので、ローボートにも使用できます。

#### 本体 (FL-04)

(ポール+アタッチメント)

No. D816 9600  
950219 **¥10,560**

●ポールサイズ 収納時:1070mm / 伸縮時:2230mm



#### フラッグ (FL-03)

No. D817 1400  
950331 **¥1,540**



### キャリーバッグ

#### ローボート用 キャリーバッグ

#### A-4SSL

※サイズ: 100cm×65cm No. D818 4400  
950814 **¥4,840**



#### パワーボート用 キャリーバッグ

#### KJ-5SSL

※サイズ: 125cm×63cm×25cm No. D819 19200  
9504281 **¥21,120**



#### KJ-10SSL

※サイズ: 140cm×63cm×25cm No. D820 20900  
9555891 **¥22,990**



#### KJ-BA

※KJ-5SSL、KJ-10SSL専用 No. D821 1000  
98089 **¥1,100**





# BOAT



## BOAT

### ポンプ / ホース / 圧力計

#### 電動ポンプ

#### パワフル エアーポンプ

●消費電流: 6.7A (最大7.1A)  
●電圧: DC12V ●最大圧力: 40mbar  
●最大連続使用時間: 約30分  
※仕上げにフットポンプでの加圧が必要です。



BMO製品

No. D901 6500  
955716 **¥7,150**

付属品: ワニ口バッテリーケーブル、シガーライター用ケーブル、アダプタ接続用ホース(約5cm)、ノズル3種類、ホースアダプタ9種類 (アキレス製ポート用アタッチメント含む)

#### ハイプレッシャーポンプ

●消費電流: 低圧 / 15A、高圧 / 10A  
●電圧: DC12V ●最大圧力: 1000mbar  
●最大連続使用時間: 約15分  
【参考】ECB-310WB (本体チューブ) 充気: 約6分30秒



BMO製品

No. D902 28400  
950962 **¥31,240**

付属品: ワニ口バッテリーケーブル、アダプタ接続用ホース、ホースアダプタ9種類 (アキレス製ポート用アタッチメント含む)



#### フットポンプ (ナイロン樹脂プレート)

#### フットポンプ

PVC専用

#### P-BR9HP

●プレートサイズ:  
約33cm×23cm



No. D903 15800  
9501051 **¥17,380**

#### P-BR7 (5ℓ)

●プレートサイズ:  
約28cm×21cm

No. D904 9900  
950219 **¥10,560**

#### P-BR8 (6.5ℓ)

●プレートサイズ:  
約32cm×23cm

No. D905 12000  
9500411 **¥13,200**



※#6100、DJ303のスペアポンプはBR-7をご指定ください。

#### DJ-500HP

●プレートサイズ:  
約32cm×27cm

No. D906 14300  
9558531 **¥15,730**



#### DJ-302

●プレートサイズ:  
約28cm×23cm

No. D907 10900  
9555301 **¥11,990**



#### ホースアダプタ

#### イエローホースのみ

#### プレッシャーゲージ

#### ペンシル型プレッシャーゲージ



**AD-PHN** (PHNバルブ用)  
No. D908 1300  
955321 **¥1,430**



**Y-HOOS**  
No. D909 1700  
955161 **¥1,870**



**MM-P** (ロパーツバルブ用)  
●メーター径: 4.2cm  
●長さ: 6.6cm  
No. D910 7000  
950566 **¥7,700**



**MM-C** (PHN、PLバルブ用)  
No. D911 7000  
950566 **¥7,700**

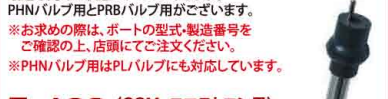

**E-132** (CSM、エコストロン用) (PHNバルブ用)  
No. D912 7000  
950566 **¥7,700**

### スペアパーツ他

PICKUP! オススメ商品

#### 携行缶



**MR-3**  
No. D913 5250  
958894 **¥5,775**

●容量: 2.5ℓ  
※長期保管時は、中のガソリンを抜いてください。サビの原因となります。

#### PHN口栓キャップ

CSM専用



**PHN 口栓ワッシャー**  
No. D914 2000  
950091 **¥2,200**

※PHN/バルブをポート本体に固定するためのネジです。交換時に手で回してはすすことができます。



**Oリング**  
No. D916 600  
95075 **¥660**

※PHN/バルブのネジ部に付いています。



**PRB CSM専用**  
No. D917 5500  
955225 **¥6,050**

適応製品 SU、RJB-R5Bシリーズ



**PL CSM専用**  
No. D918 1920  
954281 **¥2,112**

適応製品 HB-420、HB-490



**PV-1 PVC専用**  
No. D919 3500  
955233 **¥3,850**

適応製品 PV、PVL、VIB、HRB、PV4、DRシリーズ、フローター

#### セルフペラー

#### アンカーロープガイド

**CSM専用 F021**  
No. D920 1800  
950171 **¥1,980**

**CSM専用 F021P**  
No. D921 2500  
955732 **¥2,750**

奥行き 22mm (P-22)  
※ネジは付いておりません。

**S-AK CSM専用**  
No. D922 1700  
955161 **¥1,870**

**G33P PVC専用**  
No. D923 2000  
950091 **¥2,200**

#### 竿掛けモールド

#### BMOロッドホルダー

※竿掛けモールドに装着できます。



**CSM専用 S-FM**  
No. D924 1600  
950291 **¥1,760**

**IFマルチロッドホルダー極み (M)**  
No. D925 6800  
950646 **¥7,480**

※別売の固定ベースのご利用を推奨します。  
※ご使用時の釣具及びボートの破損、紛失等の責任は負いかねます。※商品付属の取り扱い説明書の使用上の注意をよく読みご使用ください。

**IF3連ロッドホルダー**  
No. D926 9700  
955129 **¥10,670**

※別売の固定ベースのご利用を推奨します。

**固定ベース**  
No. D927 2000  
950091 **¥2,200**



#### リペアキット ※リペアキットをご注文の際はボートの品名とカラーをご指定ください。

#### 補修キットB (ローボート用)

No. D928 1800  
950171 **¥1,980**

●本体布15×15cm (2枚) ●底布15×15cm (2枚)  
●チューブ糊 (20g) ●サンドペーパー #80 5.7×7cm  
●口栓 (PHN) 用Oリングバックシン ●プラスチック缶  
●タルク (打ち粉) 30g ●補修説明書

#### 補修キットD (パワーボート用)

No. D929 3500  
955293 **¥3,850**

●本体布15×15cm (2枚) ●底布15×15cm (2枚)  
●チューブ糊 (20g) ●サンドペーパー #80 5.7×7cm  
●口栓 (PHN) 用Oリングバックシン ●プラスチック缶  
●タルク (打ち粉) 30g ●補修説明書

#### PV用補修キット (PVC-SSL)

**PVC専用**  
No. D930 3200  
950403 **¥3,520**

●本体布15×15cm (2枚) ●チューブ糊 (30g)  
●バルブレンチ (PV-1専用)

#### 推奨接着剤

**CSM専用**  
●ボンドG-17 コシボンド  
●ニッシューボンド350X日商化成

※塗料店、建材店、ホームセンター等でお買い求め頂けます。

#### PVC専用チューブ糊

**C-01P (30g)**  
●サイズ 約12cm  
No. D931 1300  
955321 **¥1,430**





# BOAT

## 法定備品 (※船舶検査時に必要なもの。)

<b>ライフジャケット</b> <b>D-30II</b> 型式承認品 No.E001 12900 9508121 <b>¥14,080</b> ●型式承認: No.5506 ●浮力: 約8.0kg ●本体重量: 約410g ※宙付き		<b>D-20</b> (子供用) No.E002 10600 9507001 <b>¥11,660</b> ●型式承認: No.1986 ●浮力: 5.3kg		<b>浮環</b> <b>N-395A</b> 型式承認品 No.E003 21700 9551602 <b>¥23,870</b> ●型式承認: No.4203 ●質量: 560g ●浮力: 9.6kg ●外径: 395mm ●内径: 136mm ●ロープ付き (15m) ※1艇に1つ必要です。		<b>消火バケツ</b> <b>N-SB</b> No.E004 5500 955226 <b>¥6,050</b> ※1艇に1つ必要です。	
<b>セーフティアンカー</b> <b>L-S3.5</b> No.E005 29000 9505572 <b>¥31,900</b> ●パワーボート向き ●重さ: 3.5kg ●ロープ付き (40m) ※錨泊する船には必要です。		<b>信号紅炎</b> <b>SF-2</b> 型式承認品 No.E006 9600 9502919 <b>¥10,560</b> ※1艇に1セット (2ヶ入) 必要です。 ※失効年月を過ぎたら使用しないでください。		<b>黒球</b> <b>TK-2B</b> No.E007 4200 950993 <b>¥4,620</b> ※錨泊する船には必要です。		<b>船検プレート (登録兼用)</b> <b>N-PT2</b> (2枚) No.E008 4700 955644 <b>¥5,170</b> ●サイズ: 680mm × 100mm 全長が333cmを超える登録が必要なボート (SEI-365以上) にも使用できます。 所属都道府県を表示するために、大型の船検プレートとなっています。	

## ウッドフロア (底板)

 ローボート用底板も各種用意しております。 接合部をターボリンヒンジでつないだ、折りたたみ式です。お持ちのボートの補充やグレードアップにお使いください。 ※船外機仕様ボートの底板はアイテムごとの専用設計です。お求めの際は、ボートの型式・製造番号をご確認の上、店頭にてご注文ください。	<b>2人・4人乗りボート用</b> <b>4-620</b> (2枚底板) No.E009 13200 9504521 <b>¥14,520</b> 適応製品 EC2-521, ECU2-921, EC4-621	<b>4人~5人乗りボート用</b> <b>4-964</b> (4枚底板) No.E010 23600 9502422 <b>¥25,960</b> 適応製品 EC4-642, ECU4-942, EZ4-942	<b>6人乗りボート用</b> <b>6-942</b> (4枚底板) No.E011 27800 9501462 <b>¥30,580</b> 適応製品 EZ6-942	<b>4人~5人乗りボート用 (ライトグレー)</b> <b>4-964LGY</b> (4枚底板) No.E012 23600 9502422 <b>¥25,960</b> ※接合部分は黒のみで、ご用意しております。	<b>RIVET</b> (20個入) No.E013 1000 95059 <b>¥1,100</b> ハンマーで叩くと取り付けられます。 ※底板厚7mm用。
---	---	---	---	---	--

## 椅子板 (※ボート名が分からない場合、寸法を測ってご確認ください。)

<b>パワーボート用椅子板</b> CSM専用				<b>ローボート用椅子板</b> (組み上げ式)		<b>ローボート用椅子板</b> (スライド式)	
<b>D-780グレー</b> (78cm) No.E014 11000 9505401 <b>¥12,100</b> 適応製品 LF-297	<b>D-800グレー</b> (80cm) No.E015 11900 950401 <b>¥12,100</b> 適応製品 LF-260, LW-310, ECB-310, RD-300, FMR-405, HB-270FX, HB-300FX	<b>D-830グレー</b> (83cm) No.E016 11700 9551111 <b>¥12,870</b> 適応製品 AS-315	<b>D-900グレー</b> (90cm) No.E017 14500 9557731 <b>¥15,950</b> 適応製品 FMR-505, AS-332, AS-350, HB-315LX, HB-310AX	<b>D-600クリア</b> (60cm) No.E018 7500 955217 <b>¥8,250</b> 適応製品 EC2-521, EC4-621, EC4-642	<b>D-630</b> (63cm) No.E019 12000 9500411 <b>¥13,200</b> 適応製品 ECU2-921, ECU4-542, ECU4-942, EZ4-942		

## PVC用スライド椅子板 PVC専用

<b>D-630SSL</b> (63cm) No.E020 11400 9503801 <b>¥12,540</b> 適応製品 PV4-542, PV4-942	<b>D-800SSL</b> (80cm) No.E021 13200 9504521 <b>¥14,520</b> 適応製品 PV-300DX, PV-300VIB	<b>D-900SSL</b> (90cm) No.E022 13200 9504521 <b>¥14,520</b> 適応製品 PV-330VIB	<b>G-SC</b> (2枚) No.E023 3400 950323 <b>¥3,740</b>	<b>PF-190</b> No.E024 1900 955061 <b>¥2,090</b> ※ネジは付いていません。
--	---	---	--	---

## パドル / オール

### アルミオール

<b>UD-2HALF</b> (1本) ●長さ: 148cm No.E025 6050 957475 <b>¥6,655</b>	<b>UD-2</b> (ペア) ●長さ: 148cm No.E026 12100 9559411 <b>¥13,310</b>	<b>D-1HALF</b> (1本) ●長さ: 125cm No.E027 6000 950075 <b>¥6,600</b>	<b>D-1</b> (ペア) ●長さ: 125cm No.E028 12000 9500411 <b>¥13,200</b>	<b>CAP</b> D-1用 (1個) ●D-1専用 No.E029 700 95566 <b>¥770</b>	<b>UD-3 SE-400用</b> (ペア) ●長さ: 181cm No.E030 22700 9556512 <b>¥24,970</b>	<b>UD-6</b> (ペア) ●長さ: 180cm No.E031 26200 9509842 <b>¥28,820</b>	<b>SL-02</b> PVC専用 (ペア) ●長さ: 155cm No.E032 15600 9502941 <b>¥17,160</b>
---	--	--	---	---	--	--	---

### パドルオール

### アルミパドル

<b>カーライルパドルRCF</b> CA-PD (1本) ●長さ: 152cm No.E033 19900 9501881 <b>¥21,780</b>	<b>PD-01</b> (1本) ●長さ: 125cm No.E034 7300 955396 <b>¥8,030</b>	<b>B-2</b> (1本) ●長さ: 120cm No.E035 7300 955396 <b>¥8,030</b>	<b>TB-801</b> (1本) ●長さ: 150cm No.E036 11000 9505401 <b>¥12,100</b>
--	--	--	--

## オール止めつまみ CSM専用 (F-T) PVC専用 (F-TSSL)

## オール止めロック CSM専用 (F-1/F-4) PVC専用 (F-1SSL) ※フローターは除く

<b>F-T</b> No.E037 600 95075 <b>¥660</b>	<b>F-TSSL</b> No.E038 700 95566 <b>¥770</b>	<b>F-1</b> No.E039 3360 952913 <b>¥3,696</b>	<b>F-4</b> No.E040 3960 952673 <b>¥4,356</b>	<b>F-1SSL</b> No.E041 4800 950654 <b>¥5,280</b>
--	---	--	--	---

CSM専用 CSM素材ボートの専用パーツです。(LF, LW, ECB, RD, FMR, ASシリーズ)

PVC専用 PVC素材ボートの専用パーツです。(PV, PVL, VIB, HRB, PV4, DRシリーズ, フローター)



# BOAT



マスコット  
スタイル  
フィン  
ブリー  
クローブ  
ナイフ  
ライト  
ウェア  
バグ  
マシナリ  
モーター  
ゲージ  
BC  
タンク  
アクセサリー  
ウェア  
カヌー  
コンプレッサー  
フロボット  
マシナリ  
時計

## BOAT

### ボートドリーNK

**PICK UP!**  
★★★★★  
おすすめ  
商品

ノンパンク  
タイヤ仕様

タイヤ直径  
**39cm**

**BMO**  
製品



ロックピン

ハンドルをスライドさせることで、跳ね上げ用の  
ロックピンを解除でき角度調整が可能です。

※船外機Sシャフト仕様  
※総重量150kgまで使用可能です。



- シャフト/固定ベース(アルミ)
  - 固定アタッチメント機能付き(ステンレス)
  - 跳ね上げ角度(3段階)
  - ワンハンドグリップ仕様(スライドによるロック解除)
- ※グリップ部:耐久性あるステンレス素材

No.E101 53000 9505305 **¥58,300**

### 船外機キャリア / スタンド

#### 船外機キャリア (Sシャフト専用)

Sシャフト専用スタンドなので、バケツに  
そのまま入れて丸洗いができます。  
砂地でも楽々使用可能。

**SST-2**  
(ワイドタイヤ)

- 幅:8cm / 直径20cm
- 船外機重量60kgまで対応
- プラスチックタイヤ(フロー成型品)

No.E102 23000 9505812 **¥25,300**

フック拡大図



S字フックはボート船首の  
グリップに取り付け、  
パウダーリリーとしても  
使えます。



**タイヤサイズUP!**  
タイヤサイズが大きい  
ので、船外機の運搬も  
楽に行えます。

※斜め支柱は、折りたためる  
コンパクト設計です。

#### 船外機スタンド

**SSL-1**  
(2馬力専用)

**PICK UP!**  
★★★★★  
おすすめ  
商品

※斜め支柱は、折りたためる  
コンパクト設計です。

No.E103 14000 9500331 **¥15,400**



### 船外機用品



**船外機スタンドL** (運) **F/70HP以下**  
No.E104 38000 9500163 **¥41,800**  
運賃負担有

リガーマリンエンジニアリング社製  
■仕様  
対応サイズ:4ストローク 70馬力以下  
重量:18.4kg  
サイズ:幅570mm×前後長900mm×  
高さ1,110mm  
(木板上面まで)  
スチール製(塗装仕上げ)  
※木板は自然木を使用しておりますので  
節等がある場合がございます。割  
れや変形を除き交換対象外となりま  
すのでご了承願います。



**船外機スタンドM** (運) **F/20HP以下**  
No.E105 26000 9500742 **¥28,600**  
運賃負担有

リガーマリンエンジニアリング社製  
■仕様  
対応サイズ:4ストローク 20馬力以下  
重量:8.88kg  
サイズ:幅520mm×前後長740mm×  
高さ960mm  
(木板上面まで)  
スチール製(塗装仕上げ)  
※木板は自然木を使用しておりますので  
節等がある場合がございます。割  
れや変形を除き交換対象外となりま  
すのでご了承願います。



**キャリア付  
エンジスタンド** (運)  
No.E106 13000 9505321 **¥14,300**  
運賃負担有

リガーマリンエンジニアリング社製  
■仕様  
● 軽量アルミ製  
● 積載アローブ:500mm×400mm  
S:4ストローク4馬力まで  
W:700.H:1020 6kg  
※搭載した状態で作業はしないでくださ  
い。

### 小型ボート



**Ninja265SIII (ニンジャ)** No.E107 249000 98020442 **¥273,900**

- 特長 ● バッフルな走りと深さがある安定感 ● フィンキールとステップランサム の賢い船型  
● スターンのベンチシート(空気室)の中心には、1に浮力体を入れます。
- 仕様 ● 全長:2.65m ● 全幅:1.31m ● 深さ:0.58m ● 重さ:約48kg ● 定員:2人 ● 最大馬力:5馬力 ● トランサム:S  
● 標準装備:バウクリート、ハンドグリップ、アキストラップ(×2)、クラッチ座金(×2)、オールブラケット(×4)、  
ドレンロック、センターシート(物入れ又はイカス[オプション])、スターンシート、ブラックガンネル  
● オプション:予備検査/¥15,000 ● ホープ社製運賃負担有



**[2分割組立てボート]**  
**PukaPuka280PX2 (カフカ)** No.E108 310000 98008303 **¥341,000**

- 特長 ● 安定性、走行性抜群のカタマラン船型 ● 軽ワンボックス(リアドア幅120cm以上)収納可能  
● 便利シート&ボックスが標準装備
- 仕様 ● 全長:2.80m ● 分解時:1.43m ● 全幅:1.17m ● 深さ:0.50m ● 重ねた時の高さ:0.60m ● 重さ:約48kg  
● 定員:2人 ● 最大馬力:5馬力 ● トランサム:S ● 標準装備:バウクリート、クラッチ座金(×2)、アキストラップ(×2)、バウ  
(浮力体)、センターシート(物入れ)、スターンシート(浮力体)シートのボックスに浮力体を入れます。  
● オプション:予備検査/¥15,000、業務仕様(取付込み)/¥46,000



# BEACH & PLAY GOODS



## BEACH & PLAY GOODS



MEN'S LADIES JUNIOR

12歳~大人まで

●KA-9108  
スノーケリングフロート  
No. E201 39000 ¥4,290

- 材質:PVC●本体サイズ:140cm×80cm
- 生地厚:0.3mm●空気室:5気室●空気性:2重弁
- パッケージサイズ:幅28×奥行7×高さ32cm



JUNIOR 4歳~12歳

●KA-9109  
水中のぞきフロート ¥3,300

- 材質:PVC●本体サイズ:70cm×60cm
- 生地厚:0.25mm●空気室:2気室●空気性:2重弁
- パッケージサイズ:幅23×奥行5.5×高さ32cm

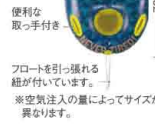

MEN'S LADIES JUNIOR

4歳~大人まで

●KA-9110  
スノーケリングチューブ  
No. E203 39000 ¥3,300

- 材質:PVC●本体サイズ:170cm×45cm
- 生地厚:0.3mm●空気室:2気室●空気性:2重弁
- パッケージサイズ:幅23×奥行4×高さ32cm



●U-58474  
ダイノスナップセットプール  
No. E204 50000 ¥5,500

- サイズ(約):直径122×高さ25cm
- 重量(約):870g
- 材質:ポリ塩化ビニル(非フタル酸)
- 付属品:修理用パッチ



●U-57495 スイムセンター  
ファミリープール229  
No. E205 15000 ¥16,500

- サイズ(約):幅229×奥行229×高さ56cm
- 材質:ポリ塩化ビニル(非フタル酸)



●U-57470  
サンシェードプール2  
No. E206 12000 ¥13,200

- サイズ(約):幅157×高さ122cm
- 材質:ポリ塩化ビニル(非フタル酸)



●U-57435  
ホエールスプレープール  
No. E207 90000 ¥9,900

- サイズ(約):幅208×奥行157×高さ99cm
- 材質:ポリ塩化ビニル(非フタル酸)



●U-57453  
レインボーリングプレイセンター  
No. E208 18000 ¥19,800

- サイズ(約):幅297×奥行193×高さ135cm
- 材質:ポリ塩化ビニル(非フタル酸)



●U-57454  
オーシャンプレイセンタープール  
No. E209 16000 ¥17,600

- サイズ(約):幅254×奥行196×高さ79cm
- 材質:ポリ塩化ビニル(非フタル酸)



トリングチューブ BETTY

- BIG BETTY 2人乗り No. E210 62000 ¥68,200
- SUPER BETTY 3人乗り No. E211 81000 ¥89,100
- GREAT BIG BETTY 4人乗り No. E212 95000 ¥107,800

- 特長 ●ベテランズではライダーのシートが区切られ、旋回時の遠心力などに対し体のホールド感が向上して、快適度がアップしました。●ひび割れの上にグラブハンドルを設置することにより、無理のない姿勢でトリングを楽しむ。●前側、後ろ側の2ヶ所の牽引ポイントで違った乗り味を楽しむことができます。■仕様 ●サイズ:2人乗り175×167cm、3人乗り200×198cm、4人乗り236×215cm ●ナイロンフルカバー



トリングチューブ HIGH ROLLER

- HIGH ROLLER 2人乗り No. E213 62000 ¥68,200
- HIGH ROLLER 3人乗り No. E214 90000 ¥99,000
- HIGH ROLLER 4人乗り No. E215 118000 ¥129,800

- 特長 ●連続したユニークな球体形状のボムが不安定なバランスで滑走していきます。●チューブはトップにある、フットレストで無理のない姿勢で楽しむことができます。■仕様 ●サイズ:2人乗り1205×178cm、3人乗り1292×177cm、4人乗り1378×177cm ●ナイロンフルカバー



トリングチューブ POPA WHEELIE

- POPA WHEELIE 2人乗り No. E216 53000 ¥58,300
- SUPER POPA WHEELIE 3人乗り No. E217 70000 ¥77,000

- 特長 ●お好みはワイルドそれともマイルド? 2ヶ所の牽引ポイントで遊び方が変わります。●前側につなげば、お子さまでも安心のおとなしいマッドライド。●ボム側につなげばフロントを上げてのワイルドなウイリーライドに育ちたれ、ハンドル付き。■仕様 ●サイズ:2人乗り198×165cm、3人乗り200×226cm ●ナイロンフルカバー



トリングチューブ BIG BERTHA

- BIG BERTHA 4人乗り No. E218 38000 ¥39,600

- 仕様 ●サイズ:188cm ●ナイロンフルカバー



トリングチューブ CRAZY8

- CRAZY8 4人乗り No. E219 33000 ¥36,300

- 特長 ●タンDEMとサイドバイサイド、両方のトリングが可能です。■仕様 ●サイズ:190×120cm(LxW) ●ナイロンフルカバー



トリングチューブ Air Port

- Air Port 4人乗り No. E220 73000 ¥80,300

- 特長 ●ポンツーンとしても使用できる便利なトリングチューブです。10人が乗れるほどの浮力があります。複数をつなげることも可能。●トリング時は定員4人。■仕様 ●サイズ:229×229×26cm ●PVCチューブ&ナイロンフルカバー、牽引箇所1ヶ所



トリングチューブ MABLE

- BIG MABLE 2人乗り No. E221 57000 ¥62,700
- SUPER MABLE 3人乗り No. E222 72000 ¥79,200
- GREAT BIG MABLE 4人乗り No. E223 88000 ¥96,800

- 特長 ●前後から牽引でき、違ったポジションでライディングが楽しめるベストセラーモデル。●サイドサポートが付いた大きな背もたれは旋回時の落水を防ぎます。●水上のラウンジとして活用する際も、大きな背もたれがリラックスできます。■仕様 ●サイズ:2人乗り175×168cm、3人乗り201×198cm、4人乗り236×216cm ●ナイロンフルカバー



トリングチューブ Sombrero

- Sombrero 4人乗り No. E224 88000 ¥96,800
- Sombrero 5人乗り No. E225 125000 ¥137,500

- 特長 ●メキシカンハットのようなユニークな形状のトリングチューブ。外側へ足を出してゆったり、中心に向き合って座ったりできます。岸辺に置いてお子様の遊具にも。●大口径バルブで空気の充填・排出が簡単。■仕様 ●サイズ:4人乗り/直径24cm、5人乗り/直径24cm ●PVCチューブ&ナイロンフルカバー、牽引箇所1ヶ所



ミニクジラ

- ミニクジラ3人乗り No. E226 79000 ¥86,900
- ミニクジラ4人乗り No. E227 93000 ¥102,300
- ミニクジラ5人乗り No. E228 125000 ¥137,500

- 特長 ●3層EPDM(エチレンプロピレンゴム)シートに、420デニールポリエステル生地をはさみ耐久性を向上しています。●付属品:フットポンプ、トリングロープ、リベアキルト ●全長:3人乗り/3.5m、4人乗り/4.0m、5人乗り/5.0m

※ボート類でのトリング時、トリング製品に搭載されている人数はボートの搭載人数に含まれますので御注意ください。

# UNDERWATER SCOOTER

## ■ UNDERWATER SCOOTER



アルミ合金ボディにより  
耐水深150mを誇る高性能スクーター

シングルハンドユニットはオプションです  
Color:BLACK

- avx No. E301 1200000  
850000201 ¥1,320,000
- |             |  |
|-------------|--|
| 本体材質        | :アルミ合金   |
| 外形寸法        | :全長806×全幅350×高さ340mm   |
| 重量          | :バッテリー搭載時…23.1kg<br>バッテリーなし…13.0kg   |
| 水中重量        | :4.0kg ※シングルハンドユニット装着時は+0.5kg  |
| 耐水深         | :150m  |
| モーター仕様      | :ブラシレスDCモーター(500W)   |
| 減速機仕様       | :高効率遊星ギア減速機  |
| 最高速度        | :5.7km/h(プロペラピッチ1、ハンズフリーライディング、フルスロットル時)   |
| 最高速度時連続航続時間 | :130分  |
| 最長航続距離      | :41.0km(プロペラピッチ2、ハンズフリーライディング、時速3km航行時)  |
| バッテリータイプ    | :リチウムイオンバッテリー  |
| 使用可能温度域     | :-5~35°C   |
| その他         | :モーター回転数変動式スピードコントロール機構搭載<br>過負荷感知機能搭載、水漏れ感知機能(PAT)搭載<br>バッテリー残量L.E.D.インジケータ搭載<br>プロペラピッチ可変機構搭載<br>サドルASSY標準装備 |
- ※このスクーターavxは産業用・業務用です。



スピードコントロールシステム搭載  
レーザーから業務まで活躍する  
高性能水中スクーター

専用シングルハンドユニットバッテリー  
および専用充電器は別売です

- av-2 EV エポリューション No. E302 2500000  
90000522 ¥275,000
- |             |   |
|-------------|---|
| 本体材質        | :耐衝撃性ABS樹脂  |
| 外形寸法        | :全長720×全幅340×高さ340mm  |
| 重量          | :+0.5kg ※シングルハンドユニット装着時は+0.95kg   |
| 水中重量        | :70m  |
| 耐水深         | :70m  |
| 減速機仕様       | :ブラシレスDCモーター(262W)  |
| 最高速度        | :高効率遊星ギア減速機   |
| 最高速度時連続航続時間 | :4.5km/h(プロペラピッチ1、ハンズフリーライディング、フルスロットル時)  |
| 最長航続距離      | :7.0分~100分  |
| バッテリータイプ    | :リチウムイオンバッテリー(別売)   |
| 使用可能温度域     | :+5~35°C  |
| その他         | :モーター回転数変動式スピードコントロール機構搭載<br>過負荷感知機能搭載<br>水漏れ感知機能(PAT)搭載<br>バッテリー残量L.E.D.インジケータ搭載<br>プロペラピッチ可変機構搭載<br>サドルASSY標準装備 |



av-2 CLASSIC は、av-2 EVOLUTIONの  
スピードコントロール機能、  
L.E.D.バッテリーライフインジケータを  
取り外した簡易モデルです。

Color:オールドブラック  
※イエローの所もブラックになります

- av-2クラシック No. E303 2400000  
90000612 ¥264,000
- |          |  |
|----------|--|
| 外形寸法     | :400Wx340Hx720L  |
| 本体重量     | :11.8kg※1  |
| 水中重量     | :リチウムイオンバッテリー使用時…860g<br>13Ah鉛バッテリー使用時…1760g<br>Ni-MHバッテリー使用時…510g |
| 容量       | :10~20Ah   |
| 速度       | :0~4.5km/h   |
| 連続航続時間   | :約30分~110分※2   |
| 最大航続距離   | :3700~7200m※2  |
| 実用最大耐圧深度 | :70m   |
| 対応バッテリー  | :鉛バッテリー13Ah、ニッケル水素バッテリー、<br>リチウムイオンバッテリー                           |
- ※1 バッテリーの重量は含まれません。  
※2 連続航続時間、最大航続距離は使用するバッテリー、プロペラピッチなどに異なります。
- avシリーズ水中スクーターは弊社オリジナルの国内生産のため、  
ご購入後のアフターメンテナンス体制も万全です。



- シングルハンドユニットavx用 No. E304 0000054
- シングルハンドユニットav-2シリーズ用  
av-1、av-2 EVOLUTION、av-2 CLASSIC用 No. E305 0000034
- 材質:アルミニウム合金、POM、ABS樹脂 ●アノカールダイビング用に開発された片手ライディングキット。●片手で上下左右の進行方向およびスロットルを操作、ダイバーとスクーターをつなぐ従来のリングが不要な革新的な方式です。●スロットルもリング回転式となり、長距離の移動でも優れた進行方向の制御が可能になりました。



- av-2 Li-ion 酸鉄リチウムイオンバッテリー No. E306 00000811
- avx用リチウムイオンバッテリー No. E307 00004671
- |      |  |
|------|--|
| 外形寸法 | :174×116×125mm   |
| 容量   | :20Ah(25.2V) ●重量:10kg  |
| 対応機種 | :av-2、EVOLUTION、av-2 CLASSIC ●連続航続時間:70分 ●最大航続距離:7km(プロペラピッチ2、ハンズフリーライディング、速度3km/h時) |
- |      |                        |
|------|------------------------|
| 外形寸法 | :164W×270H×130D        |
| 容量   | :27Ah(DC50.4V)、13600Wh |
| 重量   | :10.1kg                |
| 対応機種 | :avx                   |



- av-2用リチウムイオンバッテリー専用充電器 No. E308 0000092
- avx専用バッテリー充電器 No. E309 0000513
- |      |                     |
|------|---------------------|
| 充電電流 | :5A                 |
| 入力電圧 | :AC100~240V 50~60Hz |
| 充電時間 | :5~6時間              |
- |      |  |
|------|--|
| 外形寸法 | :170W×90H×500 ●充電電流:6A ●入力電圧:AC100~240V 50~60Hz ●充電時間:5~6時間 ●avx/リチウムイオンバッテリー専用充電器 |
|------|--|



- 鉛バッテリー用充電器 No. E310 1800000  
9000261 ¥19,800
- av-1用バッテリー No. E311 3800000  
9000243 ¥41,800
- |      |                                     |
|------|-------------------------------------|
| 外形寸法 | :119W×73H×40.5mm                    |
| 充電電流 | :2A                                 |
| 入力電圧 | :AC90~264V、47~63Hz                  |
| 充電時間 | :約6~8時間 ●av-2鉛バッテリー(24V10Ah、13Ah)専用 |
- |      |                |
|------|----------------|
| 外形寸法 | :125×175×166mm |
| 容量   | :24Ah(DC12V)   |
| 重量   | :8.7kg         |



- av-1専用バッテリー充電器 No. E312 1600000  
9000441 ¥17,600
- スクーター用フロート No. E313 1200000  
9000801 ¥13,200
- |                            |                         |
|----------------------------|-------------------------|
| 入力電圧                       | :AC100V 50/60Hz(日本国内専用) |
| 出力                         | :DC12V3A                |
| CC-CV+タイマー制御式              |                         |
| 国内専用メーカー開発・製造による高信頼性の製品です。 |                         |
- av-2シリーズおよびav-1を水面で使用するための専用フロートです。オールドバルブにより、フロートに空気を注入してスクーターに浮力を持たせることができます。オーバープレッシャーバルブO.P.V.付き ●対応機種:av-2シリーズ、av-1



- スクーターサドル No. E314 2400000  
9000612 ¥26,400
- オプションパネル No. E315 6000000  
9000445 ¥6,600
- |   |
|---|
| av-1などスクーターサドルを標準添付されていない機種で好評のサドルライディングをするためのアクセサリーです。(国内特許取得済み) |
| ●対応機種:av-2シリーズ、av-1   |
- |               |
|---------------|
| 水深計/コンパス取付パネル |
| ●avxには適合しません  |



- av-2シリーズ・av-1専用ハードケース No. E316 0000691
- avx専用ハードケース No. E317 0000691
- |   |   |
|---|---|
| 外形寸法  | :長さ1,100mm×幅550mm×高さ450mm                         |
| 用途  | :適切な運搬に耐える高耐久性ハードケースです。ペリカニ製、二重構造のヘビーデューティーケースです。 |
| avx専用クッションを内装しています。圧力逃がし弁付で、空輸時などの気圧変化に対応します。また、優れた防水性能を誇ります。(写真のavx本体・充電器は含まれません) オーストラリア製 |   |



- av-2リチウムイオンバッテリー No. E318 0000069
- 水中スクーター専用ライト一式 No. E319 0000038
- |      |  |
|------|--|
| 外形寸法 | :174×116×125mm ●容量:27Ah(25.2V) ●重量:9.5kg ●対応機種:av-2、av-2 CLASSIC、av-2 EVOLUTION ●連続航続時間:100分 ●最長航続距離:9.6km(プロペラピッチ2、ハンズフリーライディング、時速3km航行時) |
|------|--|
- |                            |
|----------------------------|
| スクーターサドルに取付ける、ハンズフリーライト    |
| ●選べる照射角、使用バッテリー(お問い合せください) |

## 革新的な NAUTICA SEASCOOTERS は、世界で最も軽く、快適な水中スクーターです。

スマイ、スノーケラー、スクーバダイバー、そしてプロダイバーにとって、プール、湖や海で最高の時間を過ごすための完璧な仕様になっています。

スマイ、スノーケラー向け水中スクーター					スクーバダイバー向け水中スクーター																																						
<p>●NAUTICA SEASCOOTER SKIPPER No. E320 450000000054 ¥49,500</p> <ul style="list-style-type: none"> <li>●家族でプール遊びを始めるために設計されたSKIPPERは、軽量コンパクトなデザインに安全機能が盛り付け、お子様でも安心して操作可能。お求めやすい価格のモデルです。アクションカメラGoProが取り付け可能。出航も、出航も、出航も!</li> <li>●最大速度3.2km/hまで ●軽量コンパクトサイズ5.0kg</li> <li>●定格深さ5mまで ●通常使用時1.5時間走行可能</li> <li>●箱含む重量:7.55kg ●GoProマウント付(カメラ別売)</li> <li>●製品サイズ:(H)285×(L)283×(W)483mm</li> </ul> <table border="1"> <tr><th>SPEED</th><th>RUN TIME</th><th>DEPTH</th><th>WEIGHT</th><th>RECHARGE</th></tr> <tr><td>20MPH / 32MMH</td><td>90MINUTES</td><td>15FT / 5M</td><td>11LB / 5kg</td><td>7.8 hours</td></tr> </table>	SPEED	RUN TIME	DEPTH	WEIGHT	RECHARGE	20MPH / 32MMH	90MINUTES	15FT / 5M	11LB / 5kg	7.8 hours	<p>●NAUTICA SEASCOOTER NAVIGATOR No. E321 530000000035 ¥58,300</p> <ul style="list-style-type: none"> <li>●レクリエーションダイビングやシュノーケリングに利用可能な軽量コンパクトモデル「NAVIGATOR」は、水深10m 連続航行と一度に泳ぐことのできる10メートルの水中スクーターです。安全機能満載。お求めやすい価格です。出航も、出航も、出航も!</li> <li>●最大速度4km/hまで ●軽量コンパクトサイズ5.2kg</li> <li>●定格深さ10mまで ●通常使用時1時間走行可能</li> <li>●箱含む重量:7.85kg ●GoProマウント付(カメラ別売)</li> <li>●製品サイズ:(H)299×(L)283×(W)520mm</li> </ul> <table border="1"> <tr><th>SPEED</th><th>RUN TIME</th><th>DEPTH</th><th>WEIGHT</th><th>RECHARGE</th></tr> <tr><td>25MPH / 41MMH</td><td>60MINUTES</td><td>30FT / 10M</td><td>11LB / 5.2kg</td><td>7.8 hours</td></tr> </table>	SPEED	RUN TIME	DEPTH	WEIGHT	RECHARGE	25MPH / 41MMH	60MINUTES	30FT / 10M	11LB / 5.2kg	7.8 hours	<p>●NAUTICA SEASCOOTER MARINE 250 No. E322 850000000058 ¥93,500</p> <ul style="list-style-type: none"> <li>●水深30mまで耐久設計の「MARINE250」は、夢のダイビングに可能な軽便と機動力を兼ねて、一人でも遊び可能なサイズで、場所を選ばずどこでもダイビングで最大活躍の「MARINE250」は、お求めやすい価格です。出航も、出航も、出航も!</li> <li>●最大速度4km/hまで ●重量:8.1kg(バッテリー搭載時)</li> <li>●定格深さ30mまで ●通常使用時1.5時間走行可能</li> <li>●箱含む重量:13.3kg ●取り外し可能なフローターボックス付き</li> <li>●GoProマウント付(カメラ別売) ●製品サイズ:612(H)×(L)385×(W)312mm</li> </ul> <table border="1"> <tr><th>SPEED</th><th>RUN TIME</th><th>DEPTH</th><th>WEIGHT</th><th>RECHARGE</th></tr> <tr><td>25MPH / 41MMH</td><td>120MINUTES</td><td>100FT / 30M</td><td>17.8LB / 8.1kg</td><td>5.7 hours</td></tr> </table>	SPEED	RUN TIME	DEPTH	WEIGHT	RECHARGE	25MPH / 41MMH	120MINUTES	100FT / 30M	17.8LB / 8.1kg	5.7 hours	<p>●NAUTICA SEASCOOTER MARINE 300 No. E323 1050000000501 ¥115,500</p> <ul style="list-style-type: none"> <li>●あなたにダイビングを新たなレベルに押し上げる「MARINE 300」は、最も環境にも優しい強化プラスチックを素材とし、水深80mを超える推進力はダイビング範囲を広げ、より充実した水中エクスペリエンスを提供します。 ●最大速度4.8km/hまで</li> <li>●重量:8.2kg(バッテリー搭載時) ●定格深さ30mまで</li> <li>●通常使用時1.5時間走行可能 ●箱含む重量:14.3kg</li> <li>●二段階速度切替付き ●衝撃耐性のある本体保護カバー付き</li> <li>●GoProマウント付(カメラ別売) ●製品サイズ:612(H)×(L)385×(W)312mm</li> </ul> <table border="1"> <tr><th>SPEED</th><th>RUN TIME</th><th>DEPTH</th><th>WEIGHT</th><th>RECHARGE</th></tr> <tr><td>3MPH / 48MMH</td><td>90MINUTES</td><td>100FT / 30M</td><td>18LB / 8.2kg</td><td>5.7 hours</td></tr> </table>	SPEED	RUN TIME	DEPTH	WEIGHT	RECHARGE	3MPH / 48MMH	90MINUTES	100FT / 30M	18LB / 8.2kg	5.7 hours
SPEED	RUN TIME	DEPTH	WEIGHT	RECHARGE																																							
20MPH / 32MMH	90MINUTES	15FT / 5M	11LB / 5kg	7.8 hours																																							
SPEED	RUN TIME	DEPTH	WEIGHT	RECHARGE																																							
25MPH / 41MMH	60MINUTES	30FT / 10M	11LB / 5.2kg	7.8 hours																																							
SPEED	RUN TIME	DEPTH	WEIGHT	RECHARGE																																							
25MPH / 41MMH	120MINUTES	100FT / 30M	17.8LB / 8.1kg	5.7 hours																																							
SPEED	RUN TIME	DEPTH	WEIGHT	RECHARGE																																							
3MPH / 48MMH	90MINUTES	100FT / 30M	18LB / 8.2kg	5.7 hours																																							





# LIFE PRESERVER



## 救命いかだ

二気室構造で  
一部が破損しても  
一気室の浮力で使用可能



■FRC型主要諸元表(概数)

項目	型式	FRC-5	FRC-6	FRC-8	FRC-10
定員(人)		5	6	8	10
外径(m)		2.10	2.24	2.50	2.72
主気室の直径(m)		0.32	0.34	0.36	0.39
天幕展開全高(m)		1.26	1.26	1.48	1.48
主気室浮力(kg)		432	520	683	852
全浮力(kg)		910	1,125	1,570	1,985
全備重量(kg)	完全編装	29	32	38	41
	沿海編装	23	25	29	30
ガス充填重量(kg)		0.95	1.18	1.55	1.90
コンテナ収納寸法(m)	沿海編装	0.40φ×0.80	0.40φ×0.80	0.50φ×1.00	0.50φ×1.00

注) 全備重量には、コンテナ重量は含まれません。

### 救命いかだ FRC 型

FRC-5-H(沿海用)角型コンテナ入り  
No. E401 460000 ¥506,000

FRC-6-H(沿海用)角型コンテナ入り  
No. E402 510000 ¥561,000

FRC-8-H(沿海用)角型コンテナ入り  
No. E403 571000 ¥628,100

FRC-10-H(沿海用)角型コンテナ入り  
No. E404 594000 ¥653,400

FRC-8-H(近海用)角型コンテナ入り  
No. E405 643000 ¥707,300

- 特長
  - 二気室構造で障害物により一部が破損しても一気室の浮力により、浮器として使用できます。
  - 極めて小さく収納してありますので甲板上でジャマになりません。
- 仕様 投下型

■FRC型装備品一覧表

機銃区分	品名	浮力(個)																		
		浮力(個)	浮力(個)	浮力(個)	浮力(個)	浮力(個)	浮力(個)	浮力(個)	浮力(個)	浮力(個)	浮力(個)									
近海	定員(人)	5	1	1	1	1	1	2	1	2	5	1	1	1	1	2	2	1	1	1
	修理用(個)	6	1	1	1	1	1	3	6	1	1	1	1	1	1	2	2	1	1	1
	近海	8	1	1	1	1	1	1	3	8	1	1	1	1	1	2	2	1	1	1
沿海・平水	10	1	1	1	1	1	1	4	10	1	1	1	1	1	2	2	1	1	1	1
	沿海・平水	5~10	1	1	1	1	1	1	1	1	1	1	1	1	2	2	1	1	1	1

※平水は不要

上下独立 2 気室。



### 救命いかだ RFD-Toyo 型

RFD-Toyo TRY-6N(沿海用)角型コンテナ入り  
No. E406

RFD-Toyo TRY-6N(近海用)角型コンテナ入り  
No. E407

RFD-Toyo TRY-8N(沿海用)角型コンテナ入り  
No. E408

RFD-Toyo TRF-8N(近海用)角型コンテナ入り  
No. E409

- 特長
  - 小型船舶安全規則第46条及び小型漁船安全規則第25条に適合しております。
  - 主気室は上下2個の独立気室とし、床は空気室としたもので、天幕は自動膨張となっております。
  - 収納袋入り

## レーダーリフレクター

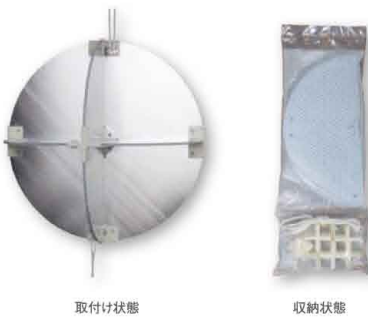

取付け状態

収納状態

### 航海用レーダー反射器 KNR-2

No. E410 30000 ¥33,000

- 特長
  - 平成22年10月1日施行の新試験基準(レーダー反射断面積2.5㎡以上となる角度が240°以上)に適合する航海用レーダー反射器です。
- 仕様
  - 型式承認番号:第5149号
  - 材質:ポリプロピレン中空構造シート両面アルミ箔付
  - 寸法:形状φ467mm(球形)
  - 重量:約800g

小型船舶安全規則 技術基準

新基準	旧基準
水平方向360°のうち240°以上にわたりレーダー断面積が2.5㎡以上で、かつ、レーダー断面積が2.5㎡未満となる方向が10°以上連続しないこと	水平方向360°のうち240°以上にわたりレーダー断面積が0.3㎡以上であること

※レーダーを反射させる強さを「レーダー断面積」といいます

新基準対象船舶	旧基準対象船舶
平成22年10月1日以後に建造された小型船舶	平成6年11月4日から平成22年9月30日まで に建造された小型船舶(※新基準の適用も可)



### 航海用レーダー反射器 T-RF08-C-245-12型

No. E411 32000 ¥35,200

- 特長
  - 平成22年10月1日施行の航海用新試験基準(9GHレーダー有効反射断面積2.5㎡以上となる角度が240度以上)に適合する航海用レーダーリフレクターです。
  - 雷波反射率(反射率)良好(9.5GHZ:313.5度)な四分12面体の分解柱構造で、四分円形8面体の中間に四分交差板を45度傾斜して装着した12面構造体です。
  - 反射板は表面を塩害防食処理したアルミ箔フィルムを熱溶着したプラスチック製ですので、安全性に優れた軽量小型の物種です。
- 仕様
  - 国土交通省承認番号:第4970号
  - 名称(品名):航海用レーダー反射器
  - 型式(呼び名):T-RF08-C-245-12型
  - 有効反射断面積:3.39㎡
  - 寸法(部品を除く本体):円形245mm、全長370mm
  - 形状:四分12面体
  - 重量:本体130g
  - 装着方法:吊り下げ式
  - 材質:表面を塩害防食処理したアルミ箔を熱溶着した高密度ポリエチレン(EP)特殊構造板

## 救命浮器



### 救命浮器 FTM-6

No. E412 73000 ¥80,300

- 特長
  - 型式承認番号第743号
  - 定員:6人
  - 浮力:120kg
  - 表地:テトロン強化ビニール防水布(防炎加工)
  - 中材:ポリエチレン独立発泡体
  - つかみ索:テトロンロープ(2×25mm)
  - もやい索:テトロンロープ(8mmφ×15.5m)
  - サイズ:縦1,000mm×横650mm×厚さ160mm



### 救命浮器 FTM-8

No. E413 95000 ¥104,500

- 特長
  - 型式承認番号第777号
  - 定員:8人
  - 浮力:130kg
  - 表地:テトロン強化ビニール防水布(防炎加工)
  - 中材:ポリエチレン独立発泡体
  - つかみ索:テトロンロープ(2×38mm)
  - もやい索:テトロンロープ(8mmφ×15.5m)
  - サイズ:縦1,000mm×横650mm×厚さ190mm



### 救命浮器 FTM-12

No. E414 122000 ¥134,200

- 特長
  - 型式承認番号第778号
  - 定員:12人
  - 浮力:200kg
  - 表地:テトロン強化ビニール防水布(防炎加工)
  - 中材:ポリエチレン独立発泡体
  - つかみ索:テトロンロープ(2×38mm)
  - もやい索:テトロンロープ(8mmφ×15.5m)
  - サイズ:縦1,000mm×横1,000mm×厚さ190mm



### 膨張式の 6 人用救命浮器

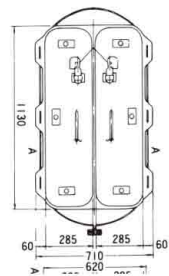

### 小型船舶用膨張式救命浮器 TRF-6R

壁付型 No. E415 88000 ¥96,800

水平型積付用 No. E416 88000 ¥96,800

- 特長
  - 国土交通省型式承認品
  - 小型船舶安全規則49条に基づき諸条件に適合させ自動膨張、自動浮揚できるように設計されておりますので、従来の膨張式浮器のように2種航船だけでなく、沿海、限定沿海、平水を航行区域とする全ての小型船舶の救命設備として正式に積付けできる格納選用品です。

※水平型積付用を取り付ける際は、格納容器の底部に必ず空間を確保して下さい。格納容器の底部より水が入らない、浮器は自動膨張しません。 ※自然膨張の原因となりますので、風雨、波しぶきなどが直接あたった場所に設置することは避けてください。



### スぺーサー(4個入り) No. E417 2000 ¥2,200

小型船舶用救命浮器TRF-6R型(水平型積付)用

- 特長
    - 小型船舶用救命浮器TRF-6R型(水平型積付)用スぺーサー
  - 仕様
    - 高さ19mm×47mm
    - プラスチック樹脂
- 水平型を積付ける場合は、浸水穴が格納容器の裏面にあたるため、30mm以上の空間を確保してください。スぺーサーを2つ重ねて積付けるよう推奨しております。その場合は、2セットご購入ください。

項目	内 容
物 件 の 名 称	小型船舶用救命浮器(膨張式)
物 件 の 型 式	TRF-6R(6人用)
型 式 承 認 番 号	第4862号
気 室 / 浮 力	2気室 / 47kg
気 室 の 引 布	材料:ポリウレタン加工布 色相:オレンジ色
ガ ス 容 積	ガスの種類:液体炭酸ガス 容積の仕様:78cc×g×2本 充填ガス量:55±1.5g×2本 表示:容器外周に総重量を刻印して明示
カ ッ ト 状 態	材質:合成樹脂成型品。金属部はステンレス及びクロメート処理の金属材料 機構:水泳する自動的作動する方式 補助作動機構:手動用レバー作動方式
F R P コ ン テ ー ナ 寸 法	420L×220W×120H(mm)
補 助 送 気 装 置	補助送気索:ポリウレタンの成型品
本 体 寸 法	全長1130±15(mm) 全幅710±10(mm)
総 重 量	3.0kg(FRPコンテナ)



# BEACH & PLAY GOODS



## BEACH & PLAY GOODS



### ●PACOLOR ハーフキャット

No. E501 14000 ¥15,400  
 ●サイズ調整可能なハーフキャットタイプ  
 ●スイスイ調整可能なハーフキャットタイプ  
 ●スイスイ調整可能なハーフキャットタイプ  
 ●スイスイ調整可能なハーフキャットタイプ



### ●PACOLOR イヤーパッド付

No. E502 15000 ¥16,500  
 ●イヤパッドタイプ  
 ●イヤパッドタイプ  
 ●イヤパッドタイプ



### ●OGK FRキッズ

No. E503 7800 ¥8,580  
 ●子供用スポーツヘルメット  
 ●子供用スポーツヘルメット



### ●ヘルメットシェイド

No. E504 2900 ¥3,190  
 ●ヘルメット用のシェイド  
 ●ヘルメット用のシェイド



### ●ウォーターヘルメット

No. E505 14000 ¥15,400  
 ●特長  
 ●特長  
 ●特長



### ●D-30II ライフジャケット

No. E506 12800 ¥14,080  
 ●型式承認品  
 ●型式承認品



### ●D-20 ライフジャケット(子供用)

No. E507 10600 ¥11,660  
 ●型式承認品  
 ●型式承認品



### ●KA-9035 救命胴衣レジャーII

No. E508 8300 ¥9,130  
 ●国土交通省型式承認38695号  
 ●国土交通省型式承認38695号



### ●KA-9037 救命胴衣アジャスター

No. E509 9100 ¥10,010  
 ●国土交通省型式承認5631号  
 ●国土交通省型式承認5631号



### ●救命浮環型 NS-BT

No. E510 32000 ¥35,200  
 ●日本船具社製  
 ●日本船具社製



### ●救命クッション TC-4

No. E511 8800 ¥9,680  
 ●東洋物産社製  
 ●東洋物産社製



### ●KB-61 小型船舶用浮力補助具

No. E512 14500 ¥15,950  
 ●2013年基準改定適用品  
 ●2013年基準改定適用品



### ●FW-3 作業用救命衣(小型兼用)

No. E513 15500 ¥17,050  
 ●2013年基準改定適用品  
 ●2013年基準改定適用品



### ●LW-26 作業用救命衣(小型兼用)

No. E514 9000 ¥9,900  
 ●国土交通省型式承認No.4056  
 ●国土交通省型式承認No.4056



### ●小型船舶用救命胴衣タイプD BSJ-201 ARS

No. E517 5900 ¥6,160  
 ●脱付可能なヘルメット  
 ●脱付可能なヘルメット



### ●小型船舶用救命胴衣 NS-17-II

No. E515 6300 ¥6,930  
 ●2013年基準改定適合品  
 ●2013年基準改定適合品



### ●小型船舶用救命胴衣 TK-200A新基準

No. E516 10450 ¥10,450  
 ●近年、お合合わせの多い  
 ●近年、お合合わせの多い



### ●小型船舶用救命胴衣タイプD BSJ-201 ARS

No. E517 5900 ¥6,160  
 ●脱付可能なヘルメット  
 ●脱付可能なヘルメット



### ●PROMO 4-BELT ナイロンベスト

No. E518 9000 ¥8,800  
 ●軽量で耐久性のある  
 ●軽量で耐久性のある



### ●WOMENS 3-BELT ナイロンベスト

No. E519 9800 ¥10,780  
 ●軽くて耐久性のある  
 ●軽くて耐久性のある



### ●MENS PROMO NEO ベスト

No. E520 15000 ¥16,500  
 ●フロントバックの両方に  
 ●フロントバックの両方に



### ●WOMENS PROMO NEO ベスト

No. E521 15000 ¥16,500  
 ●WOMENS PROMO NEOは  
 ●WOMENS PROMO NEOは



### ●MENS PURE NEO ベスト

No. E522 17500 ¥19,250  
 ●脱着しやすいモデル  
 ●脱着しやすいモデル



### ●MENS 4-BELT NYLON ベスト

No. E523 9800 ¥10,780  
 ●快適性と耐久性を  
 ●快適性と耐久性を



### ●小児用救命胴衣 TK-210C

No. E524 6700 ¥7,370  
 ●ボートでの常時着用  
 ●ボートでの常時着用



### ●幼児用救命胴衣 TK-210I

No. E525 6700 ¥7,370  
 ●ボートでの常時着用  
 ●ボートでの常時着用



### ●NS-4000-II 小型船舶用救命胴衣(小児用)

No. E526 9100 ¥10,010  
 ●国土交通省型式承認品  
 ●国土交通省型式承認品



### ●NS-1500-II 小型船舶用救命胴衣(小児用)

No. E527 9100 ¥10,010  
 ●国土交通省型式承認品  
 ●国土交通省型式承認品



### ●タイプF ライフジャケット(未定承認品)

No. E528 9800 ¥10,780  
 ●セルフレス機能  
 ●セルフレス機能



### ●TKD-1K 小型船舶用救命胴衣(子供用)

No. E529 8000 ¥8,640  
 ●Color:オレンジ  
 ●Color:オレンジ



### ●KA-9025 ライフジャケットII

No. E530 6500 ¥7,150  
 ●全2色/サイズM-L  
 ●全2色/サイズM-L



### ●KA-9026 ライフジャケットキッズ

No. E531 6800 ¥6,380  
 ●全4色  
 ●全4色



### ●KA-9027 ライフジャケットインファントDII

No. E532 6800 ¥6,380  
 ●全3色  
 ●全3色



### ●インファントDII

No. E532 6800 ¥6,380  
 ●全3色  
 ●全3色



### ●ライフジャケット

No. E532 6800 ¥6,380  
 ●全3色  
 ●全3色



### ●ライフジャケット

No. E532 6800 ¥6,380  
 ●全3色  
 ●全3色



# BEACH & PLAY GOODS



**●リジット キャップ**  
No. E601 17900 ¥18,700  
9505161

- 水中では中性浮力
- 軽量かつ動きやすい素材使用
- ワンサイズ
- 調整可能なストラップ
- バックアップライト、LEDメーライタ、GOPRO対応
- (警告)リジットキャップは衝撃から保護するものではありません



**●SPA-Type PZ-1**  
No. E602 25000 ¥27,500  
9000522

- フード30P.U.H+SCS
- 両サイドタテアーム補強
- 多目的モデル
- Size:M, L, LL



**●SPR-Type PZ-1**  
No. E603 25000 ¥27,500  
9000522

- フード30P.U.H+SCS
- 両サイドタテアーム補強
- レスキューオレンジ
- Size:M, L, LL



**●潜水用ヘルメット(フリーサイズ)**  
ノーマルタイプ/ハーフカットタイプ No. E604 17900 ¥18,700  
9505161

●最新の装着「エアライトPAT」搭載  
●従来の発泡スチロール製の衝撃吸収ライナーがなくなった事でヘルメット内部に空間が広が  
り、格段に通気性が向上しました。また、顔面に合わせてサイズ調整も可能になりました。  
●サマリウム樹脂により内装交換が容易に可能  
●従来の発泡スチロール製の衝撃吸収ライナーと同等級以上の安全性

ロゴシース対応可



**●救命浮環 P-160**  
No. E605 9900 ¥10,560  
950219

- 高耐衝撃器具社製 ●国土交通省型式承認番号第342号 ●Size:外径400mm×内径160mm×高さ75mm ●浮力材:発泡ポリエチレン ●表地:ポリエステルPVCコーティング ●浮力:8.1kg ●重量:約600g ●救命索(約1.5m) ●ソフトタイプ



**●救命浮環 NS-39-II**  
No. E606 8500 ¥9,350  
950708

- 日本船具社製 ●国土交通省型式承認番号第4564号 ●表地:ポリエステル織ビ防水加工布 ●外径390mm×内径145mm×厚さ80mm ●浮力材:耐油性発泡ポリエチレン ●浮力:9.3kg ●重量:520g ●両面反射材付 ●つかみ索、救命索(約1.5m)付



**●救命浮環 NS-39-I**  
No. E607 17300 ¥19,030  
9553461

●アルエフディージャパン社製 ●型式承認番号:5026号 ●小型船舶用救命浮輪として船橋に積み付けられます。 ●浮輪材質:ポリuretアコーティングナイロン引合 ●浮輪寸法:外径490(±50)×内径195mm(±50) ●浮力:8.3kg(24時間後) ●重量:総型420g・構造型400g ●ケース寸法:総型180×100×50mm、構造型90×100×60mm ●その他:構造型ベルト通し付(ベルト無し)、構造型ベルト通し付(ベルト付) ※A、B、Cからお選びください



**●マリンポーチRN型**  
No. E607 17300 ¥19,030  
9553461

- 丸エフディージャパン社製 ●型式承認番号:5026号 ●小型船舶用救命浮輪として船橋に積み付けられます。 ●浮輪材質:ポリuretアコーティングナイロン引合 ●浮輪寸法:外径490(±50)×内径195mm(±50) ●浮力:8.3kg(24時間後) ●重量:総型420g・構造型400g ●ケース寸法:総型180×100×50mm、構造型90×100×60mm ●その他:構造型ベルト通し付(ベルト無し)、構造型ベルト通し付(ベルト付) ※A、B、Cからお選びください



**●NS-3Z-III 作業用救命衣(小型用)**  
No. E611 8500 ¥9,130  
955887

- チャキキ ●国土交通省型式承認5506 ●ネオプレン型 ●作業用救命衣 ●浮力:約8.0kg ●製品重量:約410g ●最大着用胴回り:約1400mm ●適応体重:大人の体重制限なし ●材質(表生地):ポリエステル ●浮力材:独立発泡ポリエチレン ●脚衣の分類:タイプA

**●NS-SL-V (メッシュ)作業用救命衣(小型用)**  
No. E612 13600 ¥14,960  
9502921

- 2013年基準改正適合品 ●表生地:生地使用 ●背紐タイプ ●型式承認番号5280 ●作業用救命衣(小型船舶用救命衣) ●背紐タイプ ●浮力:約9.8kg ●製品重量:約495g ●最大着用胴回り:約1250mm ●適応体重:大人の体重制限なし ●製品重量:約570g ●最大着用胴回り:約1270mm ●材質(表生地):ポリエステル/メッシュ ●浮力材:独立発泡ポリエチレン ●脚衣の分類:タイプA

**●NS-7BN-III 作業用救命衣(小型用)**  
No. E613 14000 ¥15,400  
9500331

- チャキキ ●国土交通省型式承認2491 ●ネオプレン型 ●作業用救命衣 ●浮力:8.4kg ●製品重量:約495g ●最大着用胴回り:約1250mm ●適応体重:大人の体重制限なし ●材質(表生地):ポリエステル ●浮力材:独立発泡ポリエチレン ●脚衣の分類:タイプA

**●TK-17ARS 小型船舶用救命胴衣**  
No. E614 8100 ¥6,710  
955979

- Color:オレンジ ●国土交通省型式承認3251 ●初期浮力:約5.5kg ●適応体重:大人の体重制限なし ●製品重量:約400g ●高さ:720mm ●幅:430mm ●最大着用胴回り:1350mm ●材質(表生地):ポリエステル ●浮力材:独立発泡ポリエチレン ●脚衣の分類:タイプA

**●TK-24ARS 小型船舶用救命胴衣**  
No. E615 8500 ¥9,130  
955887

- 胸紐、腰紐により、高い安全性を2トップ構造、Color:オレンジ、●サステル ●国土交通省型式承認3695 ●浮力:約5.5kg ●適応体重:大人の体重制限なし ●製品重量:約470g ●高さ:530mm ●幅:570mm ●最大着用胴回り:1200mm ●材質(表生地):ポリエステル ●浮力材:耐油性発泡ポリエチレン ●脚衣の分類:タイプA

**●浮環N-395A**  
No. E616 21700 ¥23,870  
9551602

- 型式承認:No.4203 ●質量:560g ●浮力:9.6kg ●外径:395mm ●内径:136mm ●ロープ付き(15m)



**●水感知膨脹式ライフジャケット ベストタイプ YW2920RS**  
No. E617 18000 ¥19,800  
9000261

- スマートなファルムに水感知部分の状態を確認できるシングルインジケーター付
- 小型船舶用救命胴衣 ●初期浮力:約9.0kg ●本体重量:約420g ●ウエストサイズ:70~100cm ●ポンベ1標準装備(16g) ●タイプA ●国土交通省承認品



**●YW-2620RS 水感知膨脹式ライフジャケット ベストタイプ**  
No. E618 25800 ¥28,380  
9002232

- 最新開発水感知センサー搭載ベストタイプのライフジャケット(取り外し可能なインジケーター) ●表生地:生地使用 ●背紐タイプ ●浮力:約9.7kg ●製品重量:約495g ●最大着用胴回り:約1250mm ●適応体重:大人の体重制限なし ●製品重量:約495g ●最大着用胴回り:約1250mm ●適応体重:大人の体重制限なし ●材質(表生地):ポリエステル ●浮力材:独立発泡ポリエチレン ●脚衣の分類:タイプA

**●YW-5620RS 水感知膨脹式 ウェストベルト**  
No. E619 25800 ¥28,380  
9002232

- 最新の膨脹式センサー搭載ベストタイプのウェストベルト(取り外し可能なインジケーター) ●表生地:生地使用 ●背紐タイプ ●浮力:約9.7kg ●製品重量:約495g ●最大着用胴回り:約1250mm ●適応体重:大人の体重制限なし ●製品重量:約495g ●最大着用胴回り:約1250mm ●適応体重:大人の体重制限なし ●材質(表生地):ポリエステル ●浮力材:独立発泡ポリエチレン ●脚衣の分類:タイプA

**●BJ-2700 作業用救命衣(手動+水感知兼用)ライフジャケット**  
No. E620 23000 ¥25,300  
9000702

- 2013年基準改正適合品 ●浮力:11.1kg ●型式承認番号5326 ●適用体重:大人の体重制限無し ●製品重量:640g ●最大着用胴回り:1250mm ●材質(表生地):ナイロン ●浮力材:炭酸ガス ●脚衣の分類:タイプA

**●BJ-270 作業用救命衣(手動+自動兼用)ライフジャケット**  
No. E621 23000 ¥25,300  
9000702

- 2013年基準改正適合品 ●浮力:10.8kg ●型式承認番号5417 ●適用体重:大人の体重制限無し ●製品重量:700g ●最大着用胴回り:1250mm ●材質(表生地):ナイロン ●浮力材:炭酸ガス ●脚衣の分類:タイプA

**●BJ-250 小型船舶用救命胴衣(手動膨脹式)**  
No. E622 19800 ¥21,780  
950188

- 特長 2013年基準改正適合品、手動膨脹タイプ ●浮力:11.0kg ●型式承認番号5617 ●適応体重:大人の体重制限無し ●製品重量:610g ●最大着用胴回り:1250mm ●材質(表生地):ナイロン ●浮力材:炭酸ガス ●タイプA ●東洋物産社製

**●NS-7000 作業用救命衣(膨脹式)ライフジャケット**  
No. E623 20000 ¥22,000  
9000081

- 2013年基準改正適合品 ●首掛け水感知機能付作業用救命衣(小型船舶用救命衣兼用) ●ポンベ、スプールの使用状況がインジケーターの色(緑・赤)で確認できます ●型式承認番号4501 ●浮力:約10kg ●製品重量:約595g ●最大着用胴回り:約1200mm ●材質(表生地):ナイロン ●浮力材:炭酸ガス ●脚衣の分類:タイプA



**●WP-2 小型船舶用救命胴衣(膨脹式)**  
No. E624 20000 ¥22,000  
9000081

- 水感知機能付 ●ポンベカードリッジの使用状況が緑・赤の色で一目で分かる設計(インジケーター機能) ●作業用救命衣兼用 ●国土交通省型式承認番号 第537号 ●浮力:約7.5kg以上 ●重量:約600g ●最大着用胴回り:1300mm ●タイプA ●Color:レッド/ネイビー/ブラック ●取り外し可能な保護カバー ●調節可能な腰ベルト ●取替え用ポンベ(Q1R-FUJ-014-004) ●薛舎船装社製

**●FN-80 小型船舶用救命胴衣(膨脹式)ライフジャケット**  
No. E625 25000 ¥27,500  
9000522

- 水感知機能付 ●ポンベカードリッジの使用状況が緑・赤の色で一目で分かる設計(インジケーター機能) ●作業用救命衣兼用 ●ポンベカードリッジはFN-70, FN-70S, FN-80, WP-2専用の交換品となります。WP-1などの交換品とは異なります。 ●型式承認番号 5280号 ●浮力:約7.5kg以上 ●重量:約600g ●タイプA ●カラー:レッド/ブルー/ブラック ●取り外し可能な保護カバー ●調節可能な背面ベルト ●動きやすいシヨット丈 ●軽量タイプ

**●NS-2000 作業用救命衣(膨脹式)ライフジャケット**  
No. E626 49500 ¥54,450  
9552074

- 150ンガコリーのライフジャケットですが、実測では180Nの浮力があります。非常に柔らかく動きやすいのが特徴です。最初には柔らかいメッシュ素材で夏場で夏場で快適で使えます。インナーチャンパーはオレンジ色で300cmの再発射材が付いています。アウトターには特殊なジッパーを使用、膨脹時にジッパーが外れてインナーチャンパーが膨脹します。またハーネスは金属ではなくダイニーマ製で、軽く快適でフラスライなどを入れたるポケットも付いています。 ●ダブル腰紐標準装備、COポンベ38 ●国土交通省型式承認品ではありません。

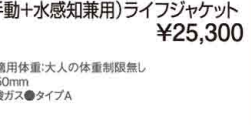

**●NS-7000 作業用救命衣(膨脹式)ライフジャケット**  
No. E623 20000 ¥22,000  
9000081

- 2013年基準改正適合品 ●首掛け水感知機能付作業用救命衣(小型船舶用救命衣兼用) ●ポンベ、スプールの使用状況がインジケーターの色(緑・赤)で確認できます ●型式承認番号4501 ●浮力:約10kg ●製品重量:約595g ●最大着用胴回り:約1200mm ●材質(表生地):ナイロン ●浮力材:炭酸ガス ●脚衣の分類:タイプA

**●WP-2 小型船舶用救命胴衣(膨脹式)**  
No. E624 20000 ¥22,000  
9000081

- 水感知機能付 ●ポンベカードリッジの使用状況が緑・赤の色で一目で分かる設計(インジケーター機能) ●作業用救命衣兼用 ●国土交通省型式承認番号 第537号 ●浮力:約7.5kg以上 ●重量:約600g ●最大着用胴回り:1300mm ●タイプA ●Color:レッド/ネイビー/ブラック ●取り外し可能な保護カバー ●調節可能な腰ベルト ●取替え用ポンベ(Q1R-FUJ-014-004) ●薛舎船装社製

**●FN-80 小型船舶用救命胴衣(膨脹式)ライフジャケット**  
No. E625 25000 ¥27,500  
9000522

- 水感知機能付 ●ポンベカードリッジの使用状況が緑・赤の色で一目で分かる設計(インジケーター機能) ●作業用救命衣兼用 ●ポンベカードリッジはFN-70, FN-70S, FN-80, WP-2専用の交換品となります。WP-1などの交換品とは異なります。 ●型式承認番号 5280号 ●浮力:約7.5kg以上 ●重量:約600g ●タイプA ●カラー:レッド/ブルー/ブラック ●取り外し可能な保護カバー ●調節可能な背面ベルト ●動きやすいシヨット丈 ●軽量タイプ



**●NS-7000 作業用救命衣(膨脹式)ライフジャケット**  
No. E623 20000 ¥22,000  
9000081

- 2013年基準改正適合品 ●首掛け水感知機能付作業用救命衣(小型船舶用救命衣兼用) ●ポンベ、スプールの使用状況がインジケーターの色(緑・赤)で確認できます ●型式承認番号4501 ●浮力:約10kg ●製品重量:約595g ●最大着用胴回り:約1200mm ●材質(表生地):ナイロン ●浮力材:炭酸ガス ●脚衣の分類:タイプA

**●WP-2 小型船舶用救命胴衣(膨脹式)**  
No. E624 20000 ¥22,000  
9000081

- 水感知機能付 ●ポンベカードリッジの使用状況が緑・赤の色で一目で分かる設計(インジケーター機能) ●作業用救命衣兼用 ●国土交通省型式承認番号 第537号 ●浮力:約7.5kg以上 ●重量:約600g ●最大着用胴回り:1300mm ●タイプA ●Color:レッド/ネイビー/ブラック ●取り外し可能な保護カバー ●調節可能な腰ベルト ●取替え用ポンベ(Q1R-FUJ-014-004) ●薛舎船装社製

**●FN-80 小型船舶用救命胴衣(膨脹式)ライフジャケット**  
No. E625 25000 ¥27,500  
9000522

- 水感知機能付 ●ポンベカードリッジの使用状況が緑・赤の色で一目で分かる設計(インジケーター機能) ●作業用救命衣兼用 ●ポンベカードリッジはFN-70, FN-70S, FN-80, WP-2専用の交換品となります。WP-1などの交換品とは異なります。 ●型式承認番号 5280号 ●浮力:約7.5kg以上 ●重量:約600g ●タイプA ●カラー:レッド/ブルー/ブラック ●取り外し可能な保護カバー ●調節可能な背面ベルト ●動きやすいシヨット丈 ●軽量タイプ



**●SL180 ライフジャケット(自動膨脹機能付)**  
No. E626 49500 ¥54,450  
9552074

- 150ンガコリーのライフジャケットですが、実測では180Nの浮力があります。非常に柔らかく動きやすいのが特徴です。最初には柔らかいメッシュ素材で夏場で夏場で快適で使えます。インナーチャンパーはオレンジ色で300cmの再発射材が付いています。アウトターには特殊なジッパーを使用、膨脹時にジッパーが外れてインナーチャンパーが膨脹します。またハーネスは金属ではなくダイニーマ製で、軽く快適でフラスライなどを入れたるポケットも付いています。 ●ダブル腰紐標準装備、COポンベ38 ●国土交通省型式承認品ではありません。

**●WP-2 小型船舶用救命胴衣(膨脹式)**  
No. E624 20000 ¥22,000  
9000081

- 水感知機能付 ●ポンベカードリッジの使用状況が緑・赤の色で一目で分かる設計(インジケーター機能) ●作業用救命衣兼用 ●国土交通省型式承認番号 第537号 ●浮力:約7.5kg以上 ●重量:約600g ●最大着用胴回り:1300mm ●タイプA ●Color:レッド/ネイビー/ブラック ●取り外し可能な保護カバー ●調節可能な腰ベルト ●取替え用ポンベ(Q1R-FUJ-014-004) ●薛舎船装社製

**●FN-80 小型船舶用救命胴衣(膨脹式)ライフジャケット**  
No. E625 25000 ¥27,500  
9000522

- 水感知機能付 ●ポンベカードリッジの使用状況が緑・赤の色で一目で分かる設計(インジケーター機能) ●作業用救命衣兼用 ●ポンベカードリッジはFN-70, FN-70S, FN-80, WP-2専用の交換品となります。WP-1などの交換品とは異なります。 ●型式承認番号 5280号 ●浮力:約7.5kg以上 ●重量:約600g ●タイプA ●カラー:レッド/ブルー/ブラック ●取り外し可能な保護カバー ●調節可能な背面ベルト ●動きやすいシヨット丈 ●軽量タイプ

## PROFESSIONAL DIVING ARTICLES CATALOGUE



## SCUBA LIFE 2024-2025

※GULL、AQA、cocoloaのブランドは、ダイビングショップへの卸業務をおこなっておりません

■取扱店



**エアリイ** 〒500-8242 岐阜市細畑野寄92  
TEL.058-247-3333 FAX.058-247-4444  
<http://www.airy-jp.com/>  
E-mail : [info@airy-jp.com](mailto:info@airy-jp.com)

- エアリイでは安全で性能の高い製品をお届けするために常に研究、調査、改良を行っております。
- お買い上げの時期によって、製品の仕様、価格は予告なく変更することがあります。
- 本カタログに記載してあります製品の価格には消費税は含まれております。
- 撮影、印刷インクの性質上、現物とは異なることがあります。
- カタログからの写真使用は固くお断りしておりますのでご理解ください。

Diving Equipment AIRY  
92, NoyoriHosobata, Gifu-city Japan. ZIP500-8242  
TEL058-247-3333 FAX058-247-4444  
E-mail : [info@airy-jp.com](mailto:info@airy-jp.com)

カタログ ¥500

No. 0001

50052-20-40002



古紙配給率100%再生紙を使用しています。



「エアリイ SCUBA LIFE」は、  
環境に配慮したベジタブルインクを  
使用しています。